

Raymarine®



LIGHTHOUSE SPORT

VERSION 3.8XX

Handbok

Svenska (sv-SE)
Datum: 05-2019
Dokumentnummer: 81388-1
© 2019 Raymarine UK Limited

Varumärke och patentmeddelande

Raymarine, Tacktick, Clear Pulse, Truzoom, SeaTalk, SeaTalk^{hs}, SeaTalkng och **Micronet** är registrerade varumärken som tillhör Raymarine Belgium eller som Raymarine Belgium gör anspråk på.

FLIR, LightHouse, DownVision, SideVision, RealVision, HyperVision, Dragonfly, Element, Quantum, Axiom, Instalert, Infrared Everywhere, The World's Sixth Sense och **ClearCruise** är varumärken som tillhör FLIR Systems, Inc. eller som FLIR Systems, Inc. gör anspråk på.

Alla andra varumärken, handelsnamn eller företagsnamn som nämns här anges bara i identifieringssyfte och tillhör deras respektive ägare.

Den här produkten skyddas av patent, designpatent, sökta patent eller sökta designpatent.

Upphovsrätt

Du får skriva ut högst tre kopior av den här handboken för egen användning. Du får inte göra ytterligare kopior och inte distribuera eller använda handboken på annat sätt. Detta innebär även att du inte får utnyttja handboken kommersiellt och inte sälja eller dela ut kopior av den till tredje part.

Programuppdateringar



På Raymarines hemsida finns den senaste programvaran för produkten.
www.raymarine.com/software

Produktdokumentation



De senaste versionerna av alla engelska och översatta dokument finns tillgängliga för nedladdning i PDF-format från webbplatsen www.raymarine.com/manuals.
Besök www.raymarine.se för att se till att du har den senaste dokumentationen.

Upphovsrätt för publicering

Copyright ©2019 Raymarine UK Ltd. Alla rättigheter förbehålls.

Innehåll

Kapitel 1 Viktig information	9
Friskrivningsklausuler.....	9
Avtal om öppen källlicens.....	9
Garantiregistrering.....	9
Teknisk noggrannhet	10
Kapitel 2 Dokument- och produktinformation	11
2.1 Produktdokumentation.....	12
Tillämplig programvaruversion	12
Kompatibla displayer	12
Försäljning av papperskopior av handböcker	13
Kapitel 3 Generell information	15
3.1 Dokumenttermer	16
3.2 Datarutor	17
Redigera datarutor.....	17
Dataposter	18
3.3 Menytyper	20
Kontroller och inställningar	21
Kapitel 4 Installation	23
4.1 Displaykontroller	24
Stänga av och starta med huvudbrytare.....	25
Växla aktiv app	25
4.2 Getting started (Komma igång).....	26
Startguide	26
Meddelande om begränsad användning vid första uppstarten.....	26
Konfigurera givarinställningar	26
Identifiera motorer	27
Gör en grund- eller fabriksåterställning	27
Importera användardata	28
4.3 Genvägar	29
Ta en skärmdump.....	29
Justera ljusstyrkan	29
Ändra displayens färgtema.....	30
Inaktivera och aktivera sonarping.....	30
4.4 Kompatibla minneskort.....	31
Ta bort microSD-kortet från adaptorn.....	31
Sätta in ett microSD-kort.....	32
Ta bort microSD-kortet	32
4.5 Programuppdateringar	33
Identifiera displayvariant och programvaruversion.....	33

Identifiera programvaruversioner för anslutna produkter.....	33
Uppdatera displayens programvara med hjälp av ett minneskort.....	34
Uppdatera programvara med hjälp av internetanslutning.....	35
4.6 Import och export av data.....	37
Spara användardata.....	37
Importera användardata.....	37
4.7 EV-1-kurssensor.....	38
Justera en EV-1-kurssensor manuellt.....	38
Starta om kalibrering.....	38
Låsa kompasskalibrering.....	39
Kapitel 5 Startskärm.....	41
5.1 Översikt över startskärmen.....	42
Acceptera användningsbegränsningarna.....	43
Tillgängliga appar.....	43
Tilldela appsidor till snabbstartsknappar.....	43
5.2 Anpassa appsidor.....	45
5.3 Skapa en ny appside.....	46
5.4 Satellitnavigering/-positionering.....	47
GPS/GNSS-status.....	47
GPS/GNSS-inställningar.....	48
Källa för positionsdata.....	48
5.5 Statusområde.....	49
Statusområdesikoner.....	49
5.6 Tidur.....	49
Använda tiduret för nedräkning.....	49
Använda tiduret för räkning uppåt.....	50
5.7 Larm.....	51
Bekräfta larm.....	51
5.8 Inställningsmenyn.....	53
Välja ett språk för displayen.....	53
Båtuppgifter.....	54
Måttenheter.....	54
Kapitel 6 Waypoints, rutter och spår.....	57
6.1 Waypoints.....	58
Placera en waypoint (snabb metod).....	58
Placera en waypoint vid båtens position.....	58
Placera en waypoint (utförlig metod).....	59
Flytta en waypoint.....	59
Waypointhantering.....	60
6.2 Rutter.....	64
Skapa en rutt.....	64

Autorutt.....	65
Rutthantering	66
6.3 Spår.....	68
Registrera ett spår	68
Omvandla ett spår till en rutt.....	68
Spårhantering	69
Kapitel 7 Sjökortapp	71
7.1 Översikt över sjökortsappen.....	72
Sjökortappens reglage.....	73
Välja ett sjökortskort	74
Sjökortslägen.....	74
View & motion (Visning och rörelse).....	75
Båtinformation	76
Visa objektinformation.....	76
Information om tidvattenstationer.....	77
Information om strömmätningstationer	78
7.2 Navigering	81
Navigera till en waypoint eller intressepunkt.....	81
Starta om avvikelse från utlagd kurs (XTE)	82
Följa en rutt.....	82
Registrera ett spår	83
7.3 Find nearest (Hitta närmaste).....	84
Sök med hjälp av hitta närmaste.....	85
7.4 RealBathy™	86
Konfigurera och skapa RealBathy-konturer	86
7.5 Meny för sjökortsinställningar	88
7.6 SonarChart™ Live	92
Aktivera SonarChart Live	92
Kapitel 8 Fiskelodsappen	93
8.1 Översikt av fiskelodsappen	94
Reglage i fiskelodsappen	94
Öppna fiskelodsappen	96
8.2 Fiskelodskanaler	97
Ändra kanalfrekvens.....	97
8.3 Placera en waypoint i fiskelodsappen.....	98
8.4 Rulla tillbaka ekolod.....	99
Spela upp sonarhistorik.....	99
8.5 Fiskelodets känslighetsreglage.....	100
8.6 Konfigurera givarinställningar.....	101
8.7 Fiskelodets inställningsmeny.....	102

Kapitel 9 Instrumentapp	109
9.1 Överikt över instrumentappen.....	110
Växla datasida	110
Dölja och visa datasidor.....	111
Anpassa befintliga datasidor	111
Dataposter	112
Instrumentpanelsappens inställningsmeny.....	113
Kapitel 10 Felsökning	117
10.1 Felsökning	118
10.2 Felsökning vid start	119
Utföra en omstart.....	119
10.3 GPS/GNSS-felsökning	121
10.4 Felsökning av sonar	122
10.5 WiFi-felsökning.....	124
Kapitel 11 Teknisk support.....	127
11.1 Raymarines support och service för apparaterna	128
Visa maskinvaru- och programvaruinformation (LightHouse™ Sport).....	129
Visa produktinformation	129
11.2 Övningsmaterial	131
Bilaga A NMEA 2000 PGN:er	133

Kapitel 1: Viktig information



Varning! Installation och användning

- Denna produkt måste installeras och användas i enlighet med medföljande anvisningar. Underlåtenhet att följa dessa instruktioner kan leda till bristfällig funktion, personskada och/eller skada på båten.
- Vi rekommenderar att du låter en av Raymarine godkänd installatör utföra installationen. En certifierad installation ger rätt till utökad produktgaranti. Kontakta din Raymarine återförsäljare och läs även garantidokumentation som levereras tillsammans med produkten.



Varning! Tänk på säkerheten!

Den här produkten är enbart avsedd att användas som ett navigationshjälpmedel och får aldrig tillåtas ersätta sunt förnuft, sjövätt och gott sjömanskap. Det är bara officiella sjökort och underrättelser för sjöfarande som innehåller all den information som krävs för säker navigation. Befälhavaren ansvarar alltid för att produkten enbart används på avsett sätt. Det är alltid befälhavaren ombord som ansvarar för att officiella sjökort och underrättelser för sjöfarande, sjövätt och gott sjömanskap tillämpas, och har rätt och tillräcklig navigationskunskap vid användning av denna eller någon annan produkt från Raymarine.



Varning! Ekolodsfunktion

- Använd ALDRIG givaren när fartyget är uppe på land.
- Rör ALDRIG givarytan när sonaren är i drift.
- STÄNG AV sonaren om dykare finns inom 7,6 m från givaren.

Friskrivningsklausuler

Raymarine garanterar inte att denna produkt är felfri eller kompatibel med produkter tillverkade av annan person eller enhet än Raymarine.

Den här produkten använder digitala sjökort och elektronisk information från Global Navigation Satellite Systems (GNSS) som kan innehålla fel. Raymarine garanterar inte att sådan information är korrekt och du ska känna till att fel i sådan information kan få produktens funktion att sluta fungera. Raymarine påtar sig inget ansvar för skador eller personsador som orsakas av användning av, eller oförmåga att använda produkten vid samverkan mellan produkten och produkter från annan tillverkare, eller vid fel på sjökortsdata eller information som produkten använder och som levereras av tredje parter.

Den här produkten har stöd för elektroniska sjökort från tredje part som kan vara inbyggda eller lagras på minneskort. Användning av sådana sjökort sker i enlighet med leverantörens licensavtal för slutanvändare.

Avtal om öppen källlicens

Den här produkten omfattas av vissa avtal om öppen källlicens. Kopior på licensavtalen finns på Raymarines hemsida: www.raymarine.com/manuals/.

Garantiregistrering

Besök www.raymarine.com för att registrera att du äger din Raymarineprodukt online.

Det är viktigt att du registrerar din produkt för att erhålla fullständiga garantiförmåner. I förpackningen finns en etikett med streckkod för systemets serienummer. Du behöver detta serienummer när du registrerar produkten online. Behåll etiketten för framtida referens.

Teknisk noggrannhet

Informationen i den här handboken var, såvitt vi kan bedöma, korrekt vid tryckningstillfället. Raymarine kan emellertid inte hållas ansvarigt för eventuella felaktigheter eller brister i handboken. Dessutom strävar vi alltid efter att utveckla produkterna, vilket kan leda till att specifikationerna för instrumentet kan komma att ändras utan föregående meddelande därom. Raymarine påtar sig därför inget ansvar för eventuella skillnader mellan din produkt och den som beskrivs i tillhörande dokumentation. Kontrollera Raymarine hemsidan (www.raymarine.com) för att säkerställa att det är den senaste dokumentversionen för produkten.

Kapitel 2: Dokument- och produktinformation

Innehåll

- [2.1 Produktdokumentation på sidan 12](#)

2.1 Produktdokumentation

Följande dokument avser denna apparat:

Alla dokument kan laddas ner i PDF-format från Raymarines hemsida www.raymarine.com.

Beskrivning	Artikelnummer
Grundläggande driftanvisningar för LightHouse Sport	81384
Avancerade driftanvisningar för LightHouse Sport (detta dokument)	81388
Installationsanvisningar för Element HV	87360

Tillämplig programvaruversion

Programvaran uppdateras regelbundet för att lägga till nya funktioner och förbättra befintliga funktioner.

Det här dokumentet är tillämplig för displayoperativsystem: LightHouse™ Sport utgåva 3.8.

På hemsidan finns senaste programvaran och bruksanvisningar:

- www.raymarine.com/software
- www.raymarine.com/manuals

Kompatibla displayer

Operativsystemet LightHouse™ Sport är kompatibelt med de displayer som anges nedan.

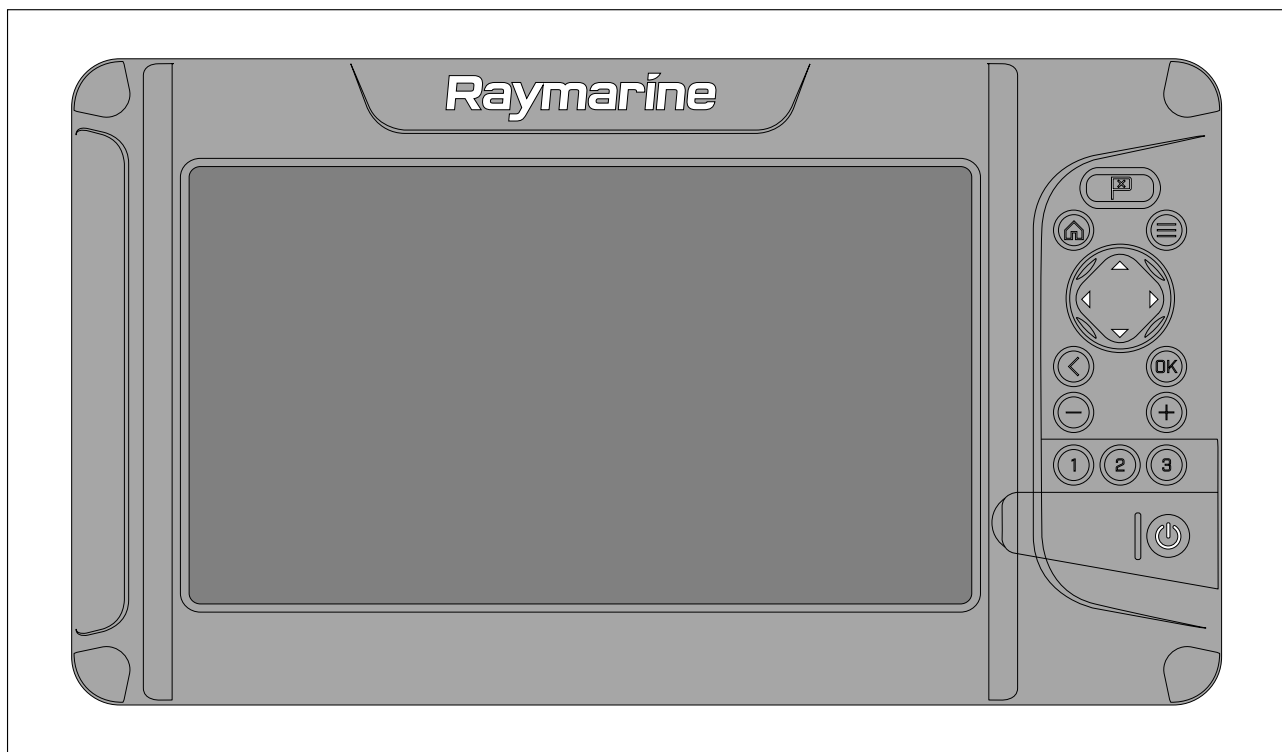

Artikelnummer	Beskrivning
E70532	Element™ 7 HV HyperVision™ kombinerad sonar/GPS.
E70534	Element™ 9 HV HyperVision™ kombinerad sonar/GPS.
E70536	Element™ 12 HV HyperVision™ kombinerad sonar/GPS.

Försäljning av papperskopior av handböcker

Raymarine har en utskriftsservice som ger dig möjlighet att köpa högkvalitativa, professionellt tryckta handböcker för Raymarine-produkten.

Tryckta handböcker är idealiska att ha ombord på fartyget som en användbar referensälla när du vill veta mer om Raymarine-produkten.

Se <http://www.raymarine.co.uk/view/?id=5175> för att beställa en papperskopia av handboken och få den levererad direkt till brevlådan.

Mer information om försäljning av papperskopior finns på FAQ-sidan i Print Shop:
<http://www.raymarine.co.uk/view/?id=5751>.

Anm:

- Godkända betalningssätt för papperskopior av handböcker är kreditkort och PayPal.
- Papperskopior av handböcker kan levereras över hela världen.
- Print Shop kommer att utöka handbokssortimentet under de närmaste månaderna för både nya och äldre produkter.
- Det går också att kostnadsfritt ladda ner bruksanvisningar från Raymarines hemsida i det populära PDF-formatet. Dessa PDF-filer kan man läsa på PC/laptop, platta, smartphone eller på Raymarines senaste versioner av flerfunktionsdisplayer.

Kapitel 3: Generell information

Innehåll

- 3.1 Dokumenttermer på sidan 16
- 3.2 Datarutor på sidan 17
- 3.3 Menytyper på sidan 20

3.1 Dokumenttermer

Nedanstående termer används på det sätt som beskrivs för respektive term:

- **Markera** – Termen ”markera” avser att använda **styrkorset** för att markera ett objekt.
- **Välja** – Termen ”välja” avser att använda **styrkorset** för att markera ett objekt och sedan trycka på **OK**-knappen för att välja objektet.
- **Rulla** – Termen ”rulla” avser att använda **styrkorset** för att bläddra upp eller ner i en meny till ett objekt som för tillfället inte visas på skärmen.
- **Justera** – Termen ”justera” avser att använda **styrkorset** för att ändra ett nummervärde eller ett skjutreglage.



Termen ”Välj **inställningsmenyn**” avser att välja ikonen längst ned i appmenyerna.

3.2 Datarutor

Systemdata läggs ovanpå sjökorts- och fiskelodsapparna med hjälp av datarutor i kanten av appskärmen.

Exempel (sjökortsdatarutor)

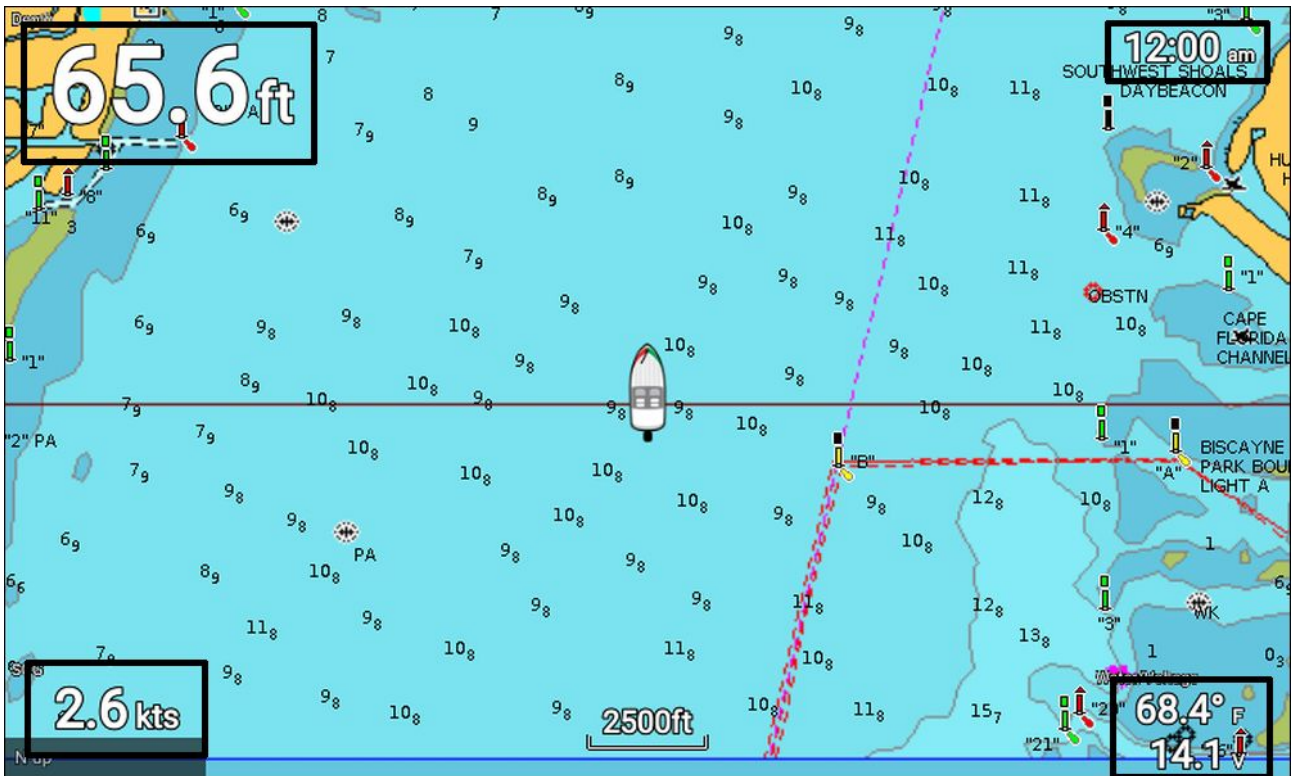

Datarutor kan redigeras eller visas och döljas i appmenyn: **Meny > Settings (Inställningar) > Databoxes (Datarutor)**.

Redigera datarutor

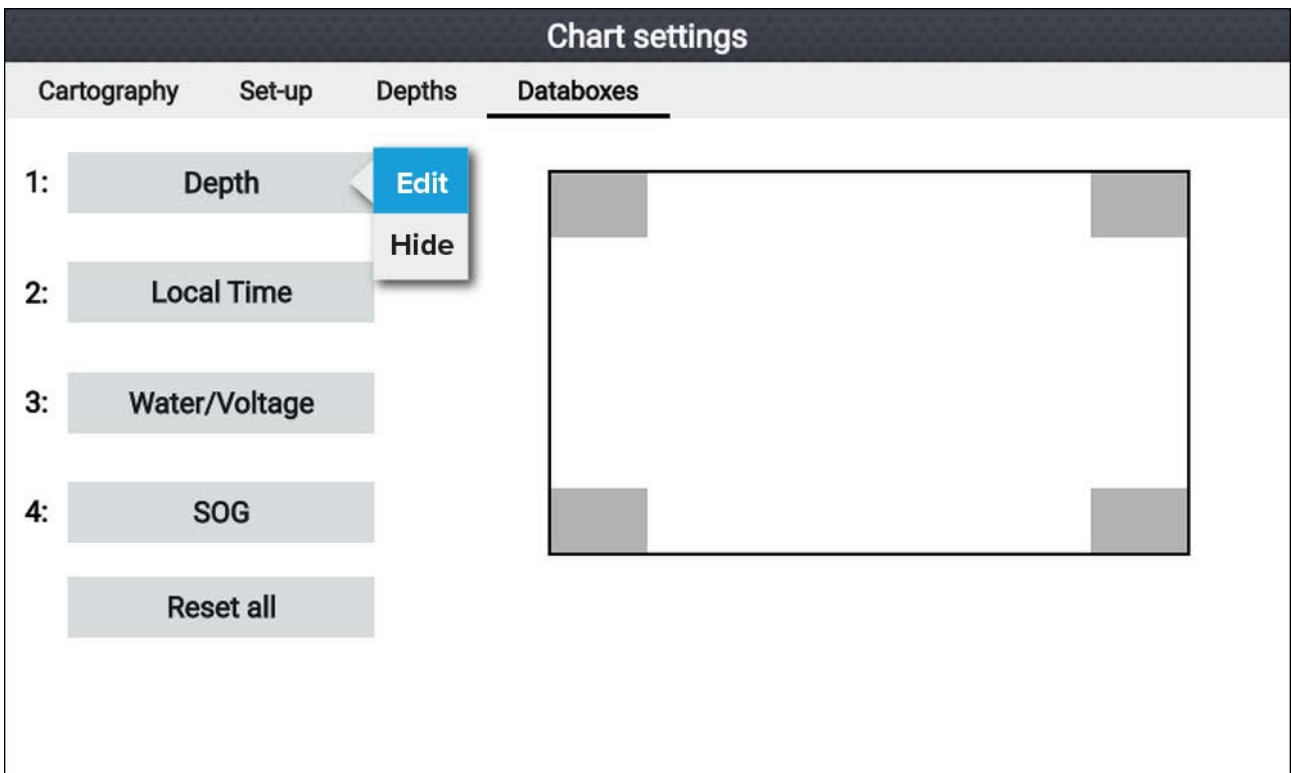

Med appen visas och i fokus.

1. Tryck på knappen **Meny**.
2. Välj ikonen **Settings** (Inställningar).

3. Välj fliken **Databoxes** (Datarutor).
4. Välj den dataruta du vill ändra i.
Popover-menyn öppnas.
5. Välj **Edit** (Redigera) för att ändra dataposten som visas i datarutan.
6. Välja kategorin för dataposten
7. Välj dataposten.
8. Tryck på **menyknappen** för att återgå till appskärmen.

Anm:

För att ta bort eller visa datarutan väljer du **Hide** (Dölj) eller **Show** (Visa) i popover-menyn.

Dataposter

Följande dataposter kan visas i datarutor.

Anm:



Om mer än en datakälla är tillgänglig för en datapost, baserat på angivna båtuppgifter, (**Startskärmen** > **Settings (Inställningar)** > **Boat details (Båtuppgifter)**), blir dataposter tillgängliga för varje datakälla.

Kategori	Datapost
Batteri <ul style="list-style-type: none"> • Batteri 1 • Batteri 2 • Batteri 3 	<ul style="list-style-type: none"> • TTZ (tid till noll) • SOC (laddningsstatus) • Batt. Temp. • Batt. Spänning • Batt. Ström
Båt	<ul style="list-style-type: none"> • Färskvatten 1 • Färskvatten 2 • Fisksump 1 • Fisksump 2 • Gråvatten • Avloppsvatten
Djup	<ul style="list-style-type: none"> • Djup
Display	<ul style="list-style-type: none"> • Spänning
Sträcka	<ul style="list-style-type: none"> • Tripp säsong • Tripp månad • Tripp dag • Grundlogg
Motor <ul style="list-style-type: none"> • Babord motor • Styrbord motor • Alla motorer 	<ul style="list-style-type: none"> • Maskinbelastning • RPM (varv per minut) • Laddningstryck • Oljetemp. • Oljetryck • Generator • Kylvattentryck • Kylmedelstryck • Motortimmar tripp • Motortimmar

Kategori	Datapost
	<ul style="list-style-type: none"> • Bränsleflöde • Bränsleflöde (Akt) • Bränslebelastning (genomsnitt) • Bränsletryck • Växel • Växellåda Oljetryck • Växellåda Oljetemp.
Bränsle <ul style="list-style-type: none"> • Tank 1 • Tank 2 • Alla tankar 	<ul style="list-style-type: none"> • Motorekonomi totalt • Totalt bränsleflöde • Tid till tom tank • Avstånd till tom tank • Förbrukat bränsle (säsong) • Förbrukat bränsle (tripp) • Uppskattat kvarvarande bränsle • Totalt bränsle • Bränslenivå
Omgivning	<ul style="list-style-type: none"> • Max. vattentemp. • Minsta vattentemp. • Vattentemp. • Vatten/spänning • Soluppgång/solnedgång
GPS	<ul style="list-style-type: none"> • KÖG (kurs över grund) • Genomsnittlig FÖG (fart över grund) • Max FÖG • FÖG (fart över grund) • Vertikal position • KÖG/FÖG
Kurs	<ul style="list-style-type: none"> • Kurs
Navigation	<ul style="list-style-type: none"> • Rte ETA (beräknad ankomsttid för rutt) • Rte TTG (återstående tid för rutt) • Wpt (Waypoint) • Wpt TTG • Wpt ETA • DTW (avstånd till waypoint) • XTE (avvikelse från utlagd kurs) • BTW (bäring till waypoint) • Waypointinfo
Tid	<ul style="list-style-type: none"> • Lokal tid • Lokalt datum • Tid och tidur



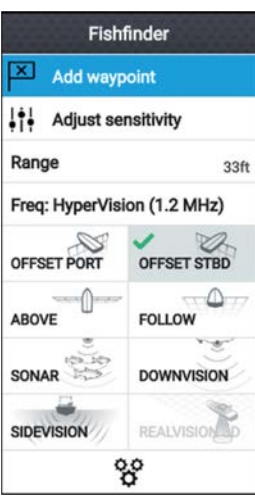

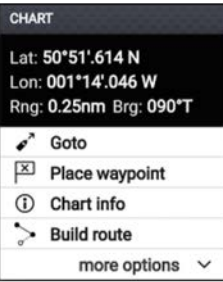
3.3 Menytyper

De olika typer av menyer som är tillgängliga i LightHouse™ Sport visas nedan.

	<h3>Appmenyer</h3> <ul style="list-style-type: none">• Varje app innehåller en meny. Menyer ger åtkomst till appens funktioner och inställningar.• Menyerna visas på höger sida av skärmen när du trycker på menyknappen.• Från en enskild appsidan kan du trycka på bakåtknappen eller menyknappen för att stänga appen.• Från en delad skärm med flera appar kan du trycka på bakåtknappen för att stänga appmenyn och återgå till sidvisningen med flera appar.• Från en delad skärm med flera appar kan du trycka på menyknappen för att stänga appmenyn och visa appen i helskrämsläge.• Menyalternativ som innehåller symbolen ">" öppnar en menysida eller tillhörande menyalternativ för det objektet.
	<h3>Menysidor och flikar</h3> <ul style="list-style-type: none">• Menysidor kan öppnas från appmenyalternativ och ikoner på startskärmen.• Menysidor är helskrämssidor som innehåller menyalternativ och inställningar. Menysidor innehåller vanligtvis flikar där varje flik innehåller alternativ som är relevanta för flikens titel.• Om du väljer fliktiteln visas innehållet för den fliken.• Tryck på knappen Back (Tillbaka) för att återgå till föregående meny.
	<h3>Snabbmenyer</h3> <ul style="list-style-type: none">• Snabbmenyer finns i sjökorts- och fiskelodsapparna. Du öppnar snabbmenyer genom att markera ett objekt eller en plats på appskärmen och trycka på OK-knappen.• Snabbmenyer innehåller känslig information och alternativ.• Om du väljer more options (fler alternativ) visas ytterligare snabbmenyalternativ.• Om du trycker på bakåtknappen eller menyknappen stängs snabbmenyer.
	<h3>Popover-menyer</h3> <ul style="list-style-type: none">• Popover-menyer finns på startskärmen, i appar och på menysidor. Popover-alternativ ger åtkomst till fler menyalternativ och inställningar.• Om du trycker på bakåtknappen stängs popover-menyer.

Kontroller och inställningar

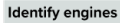
Vanliga menykontroller och menyalternativ beskrivs nedan.

	Vippbrytare <ul style="list-style-type: none">• Vippbrytare används för att aktivera (slå på) eller inaktivera (stänga av) olika funktioner och inställningar.• När de är aktiverade (påslagna) flyttas den vita cirkeln åt höger och brytarens bakgrund färgas grön.
	
	Inställningsfält <p>Inställningsfält visar det valda värdet för den kontrollen. När du väljer ett inställningsfält visas tillgängliga alternativ som är relevanta för de tillgängliga alternativen. Beroende på vilket fält som valts kan alternativen ha följande format:</p> <ul style="list-style-type: none">• Popover-alternativ (urvalslista)• Numerisk värdekontroll (som det visas)• Tangentbord på skärmen• Filbläddrare• Urvalslista (hel sida)
	Inställningsknapp <ul style="list-style-type: none">• Inställningsknappar finns på menysidor och i aviserings-/larmmeddelanden för att ge åtkomst till ytterligare inställningar eller bekräfta inställningsändringar.
	Sida ned <ul style="list-style-type: none">• Fler alternativ finns tillgängliga utanför skärmen.• Rulla ner för att visa dessa alternativ.

Kapitel 4: Installation

Innehåll

- 4.1 Displaykontroller på sidan 24
- 4.2 Getting started (Komma igång) på sidan 26
- 4.3 Genvägar på sidan 29
- 4.4 Kompatibla minneskort på sidan 31
- 4.5 Programuppdateringar på sidan 33
- 4.6 Import och export av data på sidan 37
- 4.7 EV-1-kurssensor på sidan 38

4.1 Displaykontroller

Knapparna på Element™-displayer och deras funktioner beskrivs nedan.

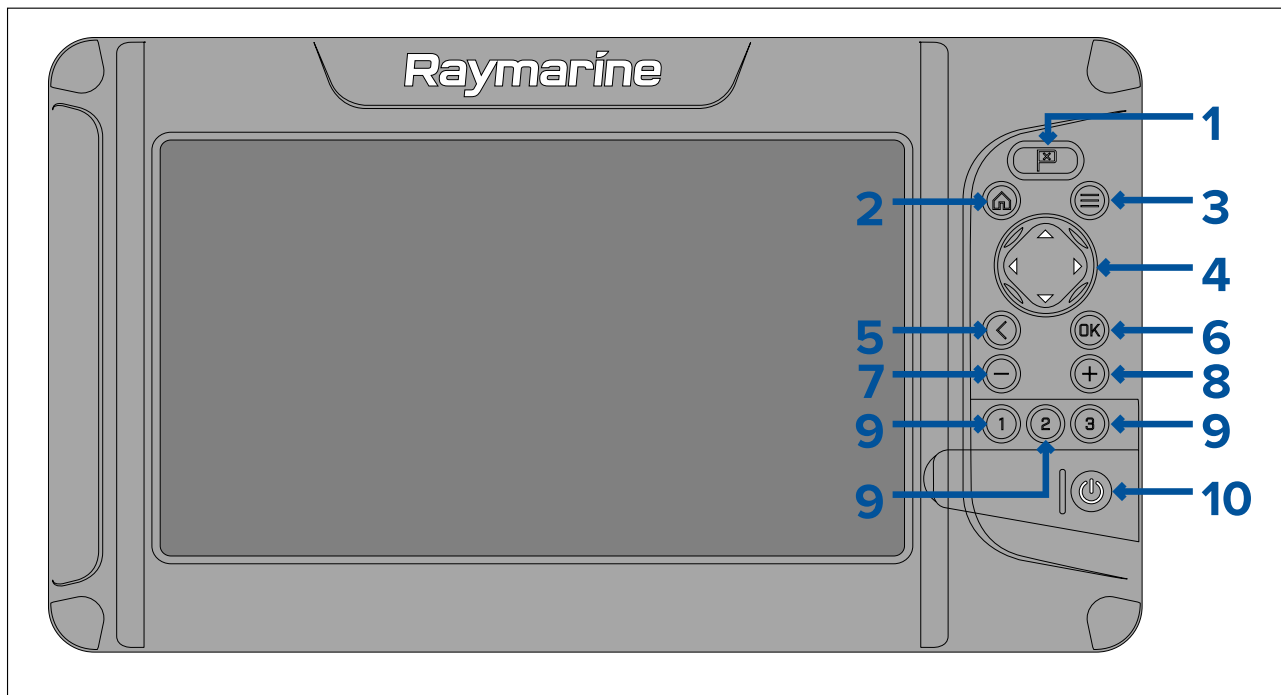

1. Waypoint

- Tryck för att placera en waypoint vid din båts position (såvida inte markörläget är aktivt i sjökorts- eller fiskelodsappen).
- Tryck för att placera en waypoint vid markörens position i sjökorts- eller fiskelodsapparna (i markörläge).

2. Hem

- Tryck för att visa startskärmen.

3. Meny

- Tryck för att öppna startskärmsmenyer och appmenyer.
- Håll intryckt i ca två sekunder för att växla vilken app som ska vara i fokus på sida med flera appar.
- Tryck för att stänga startskärmsmenyer och appmenyer.

4. Styrkors (riktningskontroller med 8 axlar)

- Använd för att navigera på startskärmen och i menyer.
- Tryck på någon riktningssknapp för att aktivera markörläget i sjökorts- eller fiskelodsapparna.
- Använd för att positionera markören i sjökorts- och fiskelodsapparna

5. Bakåt

- Tryck för att återgå till en föregående meny eller dialogruta.

6. OK – Bekräftar menyval, öppnar snabbmenyer

- Tryck för att bekräfta ett markerat alternativ.
- Tryck för att öppna kontextkänsliga menyer i sjökorts- och fiskelodsapparna.

7. Minus (zooma ut/öka område)

- Tryck för att öka området som visas på skärmen i sjökortsappen.
- Tryck för att minska zoomnivån i fiskelodsappen när du befinner dig i zoomläget.
- Tryck för att återgå till rullningsläge från den lägsta zoomnivån i fiskelodsappen.

8. Plus (zoom in/minska område)

- Tryck för att minska området som visas på skärmen i sjökortsappen.
- Tryck en gång för att aktivera zoomläge i fiskelodsappen. Flera tryck i följd ökar zoomnivån.

9. Snabbstart 1/Snabbstart 2/Snabbstart 3

- Tryck för att öppna den tilldelade appsidan.
- Håll knappen intryckt för att tilldela snabbstartsknappen till sidan som är markerad på startskärmen.

10. Strömknapp

- Starta – Håll intryckt tills displayen avger en ljudsignal (ca två sekunder).
- Genvägsmeny – Tryck en gång för att öppna genvägsmenyn.
- Stänga av – Håll intryckt tills displayen stängs av (ca fem sekunder).
- Stänga av – Tryck för att öppna genvägsmenyn och välj sedan **Power down display (Stäng av display)**.

Stänga av och starta med huvudbrytare

När displayen är avstängd drar den fortfarande lite ström.

Om du vill försäkra dig om att displayen inte förbrukar någon ström måste den stängas av vid jordfelsbrytaren eller genom att strömkabeln lossas från enheten.

När brytaren slås på igen eller när strömkabeln återansluts kommer displayen att förbli avstängd tills den slås på igen med hjälp av **strömknappen**.

Växla aktiv app

På appsidor som innehåller mer än en app kan du välja vilken app som ska vara i fokus (d.v.s. vilken app som reagerar på dina åtgärder).

Håll in **menyknappen** för att flytta fokus till nästa app.

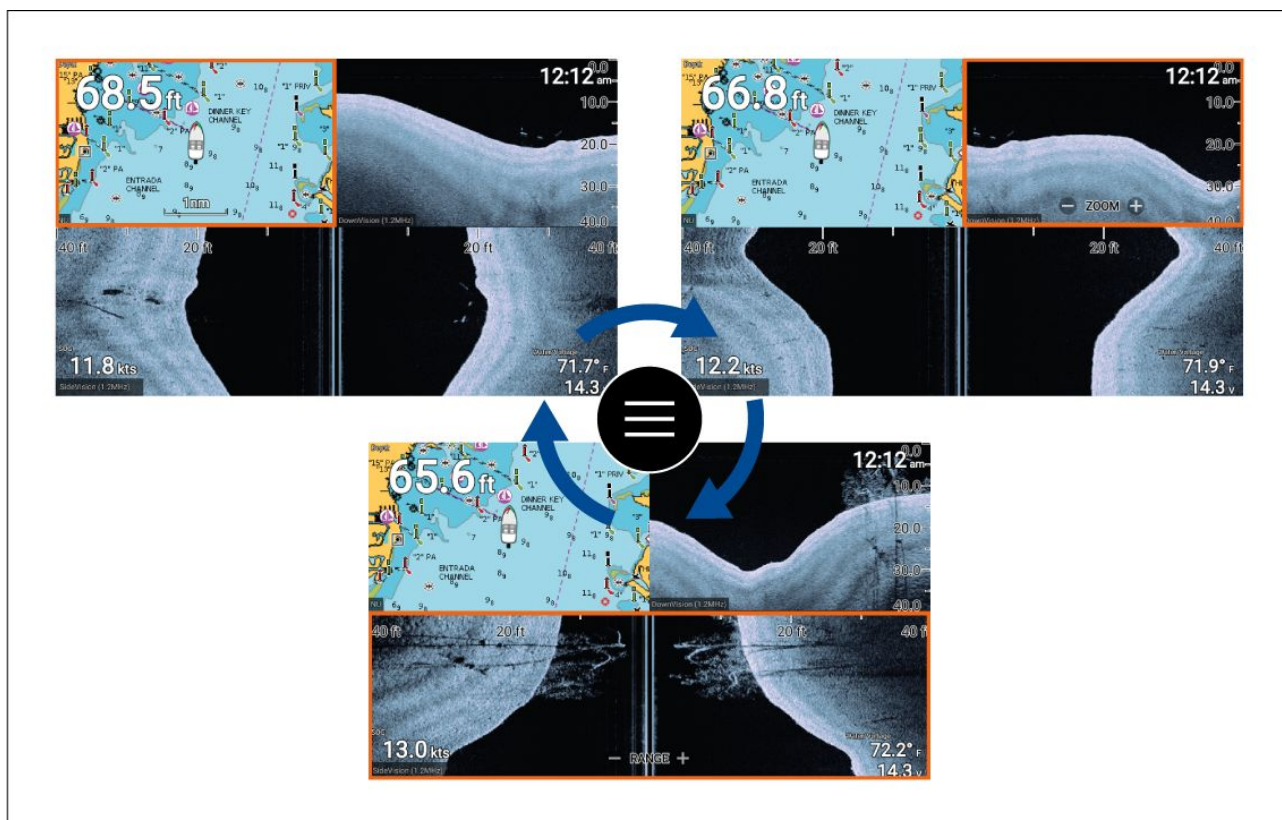

Utöver att håll in **menyknappen** kan du även växla appfokus med hjälp av appmenyn. När en sida med flera appar visas:

1. Tryck på knappen **Meny**.
2. Markera alternativet **Switch to (Växla till)**.
3. På appsidor med fler än två appar kan du använda **höger-** och **vänsterknappen** för att markera appen som du vill aktivera.
4. Tryck på knappen **OK**.
5. Tryck på **bakåtknappen** för att stänga meny

4.2 Getting started (Komma igång)

Startguide

Första gången som displayen startas, eller efter en **fabriksåterställning**, visas uppstartsguiden. Uppstartsguiden hjälper dig konfigurera följande displayinställningar:

- Användargränssnittets språk
- Båtaktivitet
- Båtuppgifter (inklusive: Säkerhetsavstånd, Antal motorer, Antal tankar, Antal batterier och Val av givare.

Följ anvisningarna på skärmen för att konfigurera de aktuella inställningarna.

Viktig:

Se till att du väljer rätt typ av givare. Väljer du fel måste en fabriksåterställning utföras för att korrigera felet.

Meddelande om begränsad användning vid första uppstarten

När du slutfört startguiden kommer friskrivningsuttalandet "Limitation on Use, LoU" (Begränsad användning) att visas.

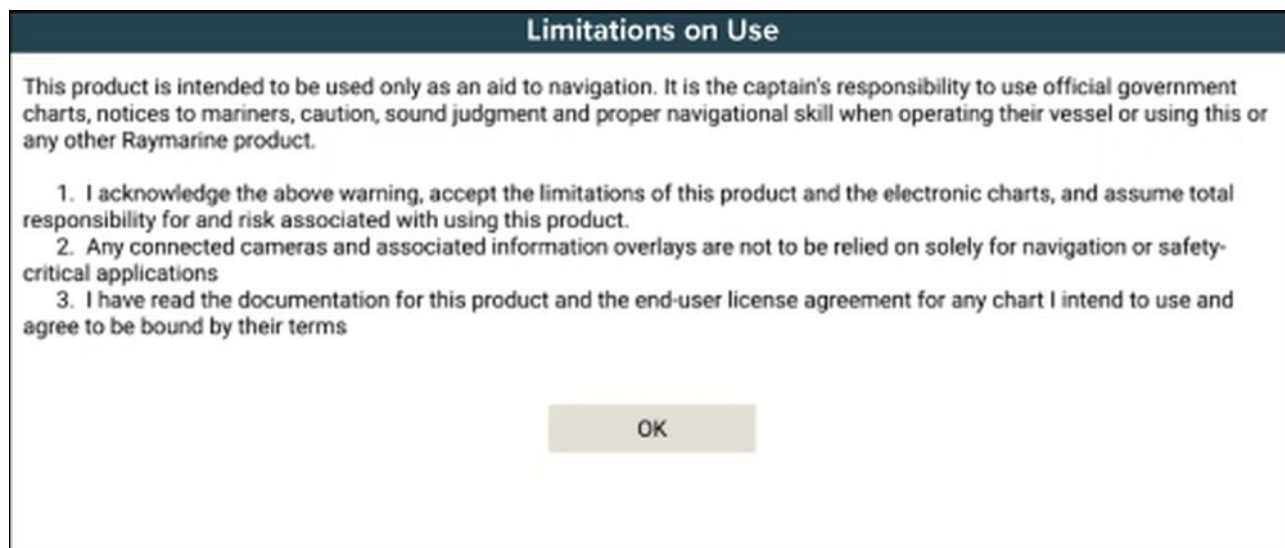

Du måste läsa och godkänna villkoren för att kunna använda displayen.

Genom att välja **OK** har du accepterat villkoren.

Konfigurera givarinställningar

För systemkonfigurationer som har en givare ansluten är det viktigt att du konfigurerar givaren korrekt från början.

Givarinställningar är tillgängliga i **fiskelodsappen**.

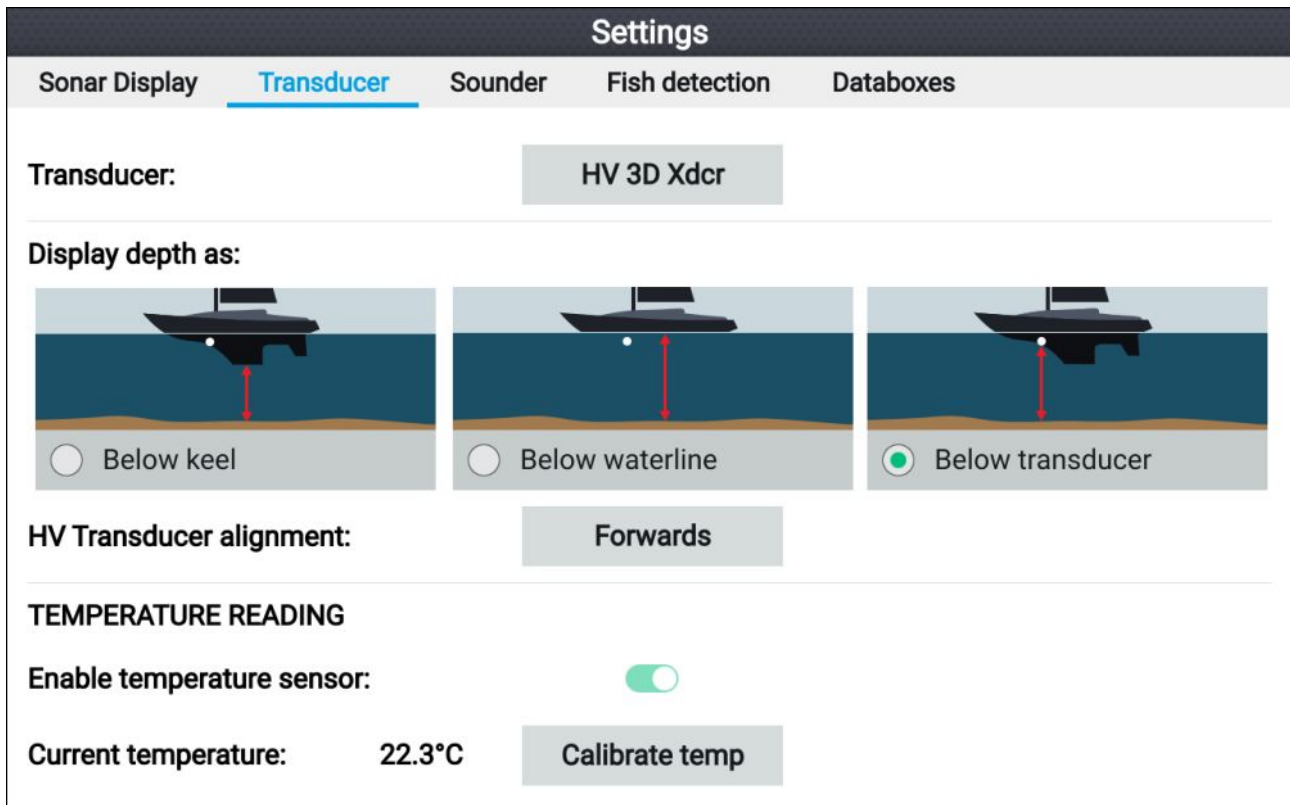

1. Välja **givare** från fiskelodsappen **Inställningsmenyn: Meny > Settings (Inställningar) > Transducer (Givare)**
2. Om din installation kräver att du installerar en all-in-one-givare baklänges (t.ex.: detta kan inträffa när du ansluter givaren till en trollingmotor), ska du välja **Backwards (Baklänges)** på alternativet **HV transducer alignment (HV-givarinriktning)**. Detta säkerställer att babord och styrbord kanaler visas korrekt på skärmen, annars kan du behålla standardinställningen: **Forwards (Framåt)**.
3. Välj varifrån du vill att djupmätningar ska göras:
 - i. Below transducer (Under givare) (förvald) — Ingen förskjutning behövs
 - ii. Below keel (Under köl) – Ange avståndet mellan givarens framsida och kölens undersida.
 - iii. Below waterline (Under vattenytan) – Ange avståndet mellan kölens undersida och vattenytan.
4. Du kan konfigurera temperaturinställningarna enligt följande:
 - i. Aktivera eller inaktivera temperaturavläsningar efter behov.
 - ii. Om de är aktiverade ska du jämföra temperaturavläsningen med den verkliga vattentemperaturen.
 - iii. Om aktuell avläsning kräver justering ska du välja **Kalibrera temp.** och ange skillnaden mellan dina två avläsningar.

Identifiera motorer

Motordata kan visas på displayen om dina motorer sänder data på samma nätverk som displayen. Om systemet har gett motorerna fel beteckning kan du rätta till det genom att använda guiden för motoridentifiering.

Guiden för motoridentifiering finns under menyn Boat details (Båtinfo): **Startskärmen > Settings (Inställningar) > Boat details (Båtinfo) > Identify engines (Identifiera motorer)**.

1. Se till att rätt antal motorer har valts i rutan **Num of Engines:** (Antal motorer).
2. Välj **Identify engines** (Identifiera motorer).
3. Följ uppmaningarna på skärmen för att genomföra guiden för motoridentifiering.

Gör en grund- eller fabriksåterställning

Om du gör en **fabriksåterställning** raderas ALLA användardata och displayens inställningar återställs till fabriksinställningarna. Om du gör en **grundåterställning** återställs displayens inställningar till fabriksinställningarna, men användardata bibehålls.

1. Välj **Grundåterställning**, från menyn **This display (Denna display): Startskärmen > Settings (Inställningar) > This display (Denna display) > Settings reset (Grundåterställning)** för att utföra en grundåterställning.

2. Välj **Fabriksinställningar**, från fliken **This display (Denna display): Startskärmen > Settings (Inställningar) > This display (Denna display) > Factory reset (Fabriksinställningar)** för att utföra en fabriksåterställning.

Importera användardata

Du kan importera användardata (d.v.s: waypoints, rutter och spår) till din display.

1. Sätt in MicroSD-kortet som innehåller dina användardatafiler i kortläsaren på din display.
2. Välj **Import from card (Importera från kort)** i menyn Import/export (Importera/exportera): **(Startskärmen > Settings (Inställningar) > Import/export (Importera/exportera) > Import from card (Importera från kort))**.
3. Navigera till din fil med användardata (.gpx).
4. Välj relevant GPX-fil.
Dina användardata har nu importerats.
5. Välj **OK**.

4.3 Genvägar

Du öppnar genvägsmenyn genom att trycka på **strömknappen**.

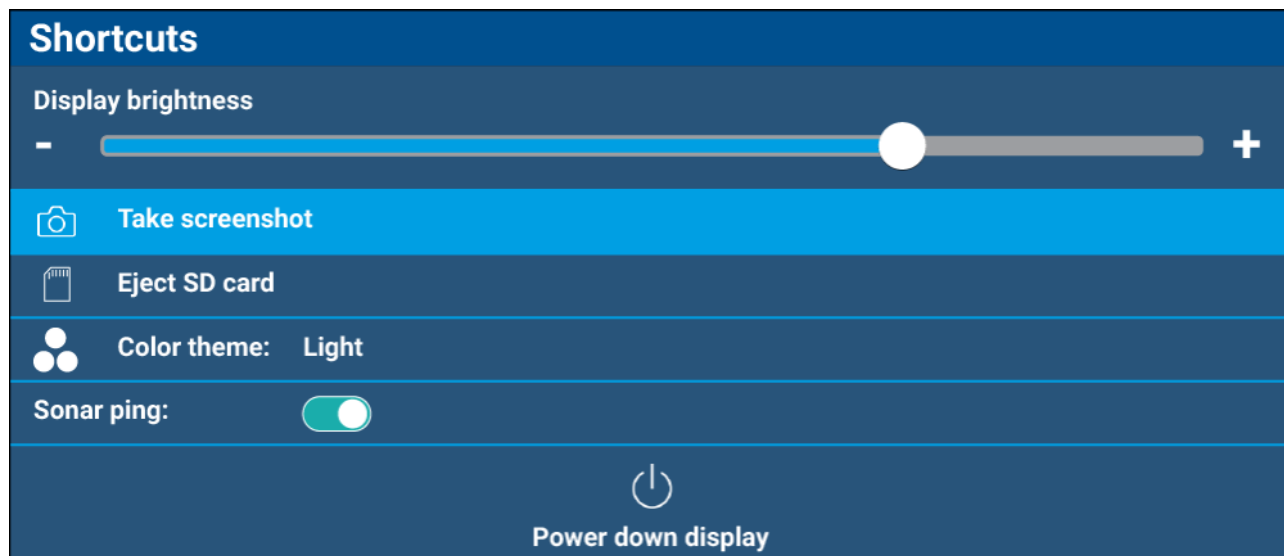

Följande genvägar finns:

- **Displayens ljusstyrka**
- **Ta en skärmdump**
- **Mata ut SD-kort**
- **Färgtema**
- **Sonarping**
- **Stäng av display**

Anm:

Om du inte trycker på någon knapp kommer **genvägsmenyn** att stängas automatiskt efter ca fem sekunder

Ta en skärmdump

Du kan ta en skärmdump och spara bilden på ett externt minne.

1. Sätt i ett minneskort i kortläsaren.
2. Tryck på **strömknappen**.
Då visas genvägsmenyn.
3. Välj **Take screenshot** (Ta skärmdump).

Skärmdumpen sparas i .png-format på minneskortet.

Justera ljusstyrkan

Displayens ljusstyrka (bakgrundsbelysningens styrka) kan justeras i **genvägsmenyn**. Lägre ljusstyrka rekommenderas för användning i svag belysning (t.ex. på natten) och högre ljusstyrka rekommenderas vid användning i dagsljus. Lägre ljusstyrka gör även att batteriet håller längre.

När genvägsmenyn visas (via strömknappen):

1. Använd **plus-** och **minusknapparna** eller **vänster-** och **högerknapparna** för att justera displayens ljusstyrka.

Anm:

När ljusstyrkan inte är inställd på den högsta nivån och genvägsmenyn visas, ökar ljusstyrkan varje gång du trycker på **strömknappen**.

Ändra displayens färgtema

Du kan ändra färgtema för displayens användargränssnitt i **genvägsmenyn**.

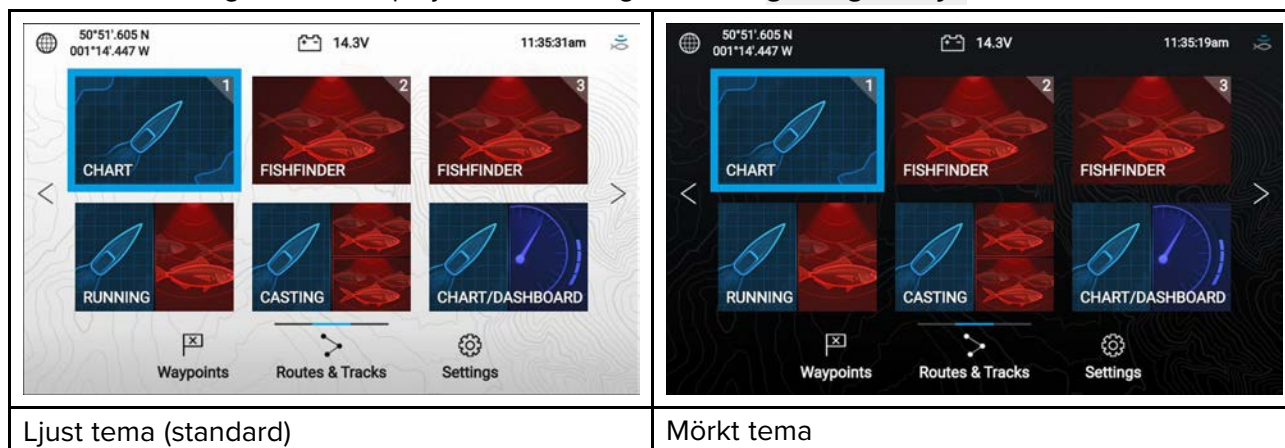

När genvägsmenyn visas (via strömknappen):

1. Välj **Color theme (Färgtema)**:
Popover-menyn med tillgängliga färgteman visas.
2. Välj önskat färgtema.

Anm:

När du ändrar **färgtema** omvänds de svarta och vita färgerna som används för text samt i bakgrunden på startskärmen och menyer. Det mörka temat rekommenderas för förhållanden med svagare belysning, t.ex. på natten.

Inaktivera och aktivera sonarping

Du inaktiverar och aktiverar sonarmodulping från **genvägsmenyn**.

När genvägsmenyn visas (via strömknappen):

1. Välj **Sonar ping (Sonarping)**: för att inaktivera eller aktivera sonarpingning.

4.4 Kompatibla minneskort

MicroSD-minneskort kan användas för att säkerhetskopiera/arkivera data (t.ex. waypoints, rutter och spår). När data har säkerhetskopierats på ett minneskort kan gamla data raderas från systemet. Arkiverade data kan hämtas när som helst. Vi rekommenderar att du säkerhetskopierar dina data regelbundet på ett minneskort.

Kompatibla kort

Följande typer av MicroSD-kort är kompatibla med din MFD:

Typ	Storlek	Ursprungligt filsystem på kortet	Format som MFD har stöd för
MicroSDSC (Micro Secure Digital Standard Capacity)	Upp till 4 GB	FAT12, FAT16 eller FAT16B	NTFS, FAT32
MicroSDHC (Micro Secure Digital High Capacity)	4 GB till 32GB	FAT32	NTFS, FAT32
MicroSDXC (Micro Secure Digital eXtended Capacity)	32 GB till 2 TB	exFAT	NTFS, FAT32

- **Hastighetsklass** – För bästa prestanda rekommenderar vi att du använder minneskort av klass 10 eller UHS-klass (Ultra High Speed) eller bättre.
- **Använd minneskort av känt märke** – När du ska arkivera data rekommenderas det att du använder minneskort av god och erkänd kvalitet.

Ta bort MicroSD-kortet från adaptern

MicroSD-minne och sjökort levereras vanligtvis införda i en SD-kortadapter. Kortet måste tas ur adaptern innan du sätter in det i displayen.

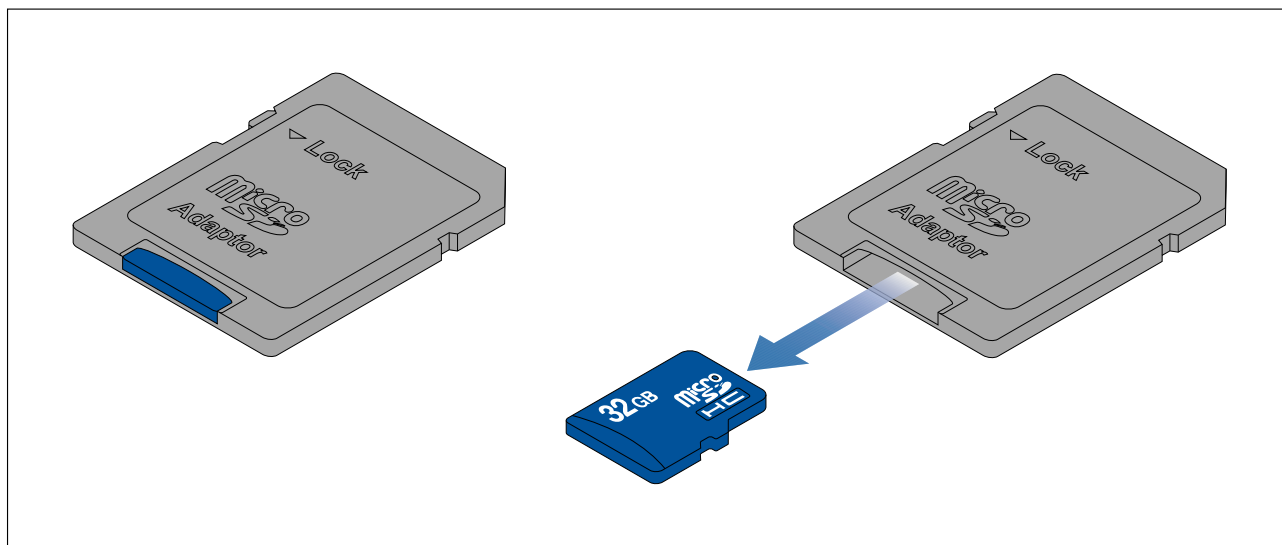

Sätta in ett MicroSD-kort

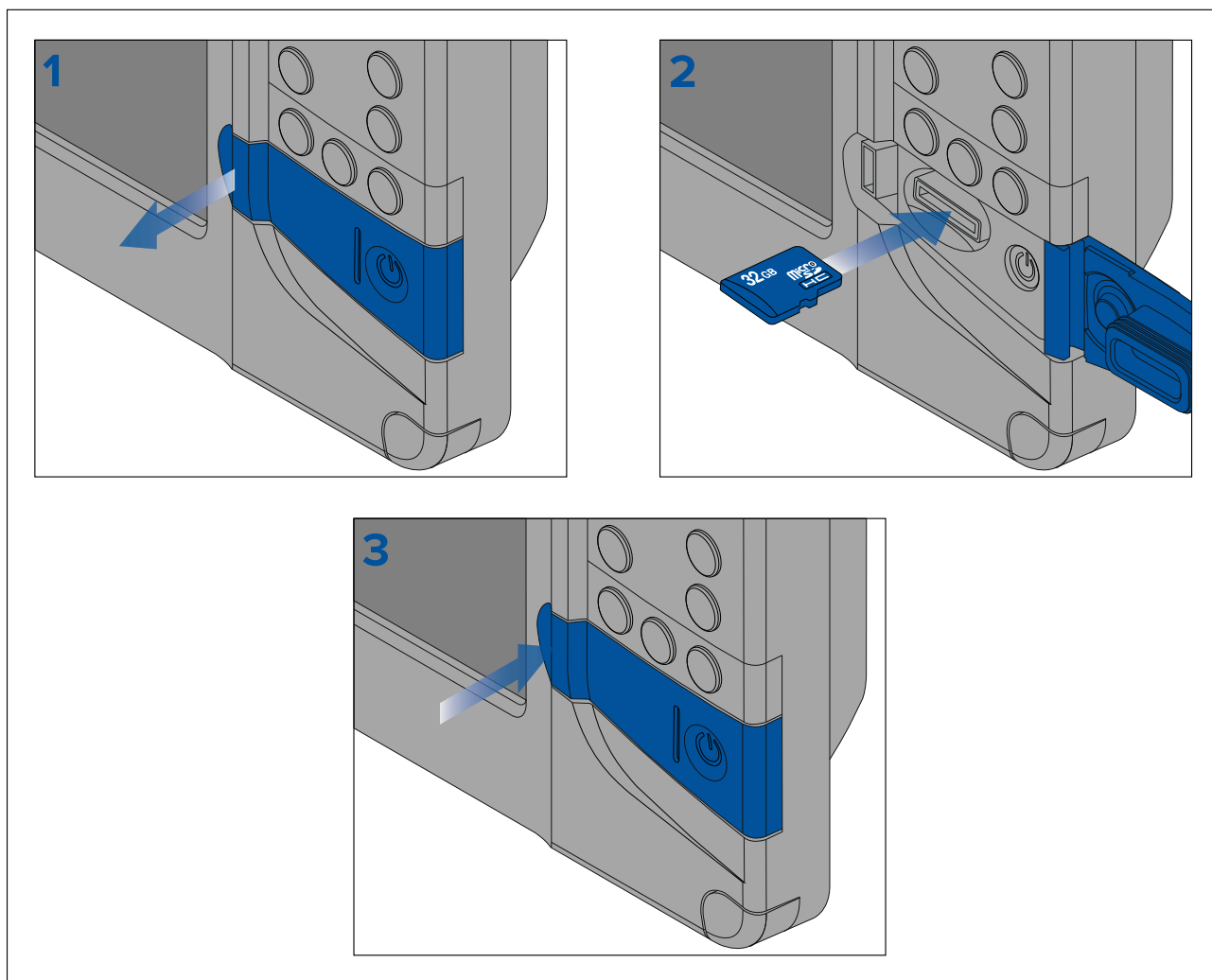

1. Öppna kortläsarluckan.
2. Säkerställ korrekt riktning (kontakterna vända nedåt) och sätt in MicroSD-kortet i kortläsaren.
3. Stäng luckan till kortläsaren och säkerställ att luckornas kanter är i jämnhöjd.

Ta bort MicroSD-kortet

1. Tryck på **Power**-knappen
Då visas **genvägsmenyn**
2. Välj **Eject SD card (Mata ut SD-kort)**.
3. Öppna kortläsarluckan.
4. Ta ut MicroSD-kortet på baksidan av multifunktionsdisplayen.
5. Stäng kortläsarluckan.
6. Välj **OK** i bekräftelserutan.

Observera! Se till att höljet eller luckan till kortläsaren alltid är ordentligt stängd.

Kontrollera alltid att luckan eller höljet till kortläsaren är ordentligt stängd, så att vatten inte tränger in i instrumentet och skadar det.

4.5 Programuppdateringar

Raymarine® utfärdar regelbundet uppdateringar av produkternas programvara vilket ger nya och förbättrade funktioner samt bättre prestanda och användbarhet.

Du ska se till att du har den senaste programvaran för dina produkter genom att regelbundet gå in på Raymarine®s webbplats för nya programvarulanseringar.

www.raymarine.com/software

Anm:

- Det rekommenderas att du alltid säkerhetskopierar dina användardata innan du genomför en programvaruuppdatering.
- Displayens funktion "Kontrollera online" är endast tillgänglig när displayen har en aktiv internetuppkoppling.

Utöver att uppdatera displayens programvara kan displayen även användas för att uppdatera programvaran för enheter som är anslutna till samma SeaTalkng®-stamnät.

Följande enheter är för närvarande godkända för uppdatering med hjälp av en Element™-display:

- EV-1-kurssensor
- ECI-100 motorgateway
- i70s Flerfunktionsdisplay för instrument
- p70s/p70Rs pilotkontroll

Identifiera displayvariant och programvaruversion

Se menyn Getting started (Komma igång): **Startskärmen** > **Settings (Inställningar)** > **Getting started (Komma igång)** på displayen för att identifiera produktvariant och aktuell programvaruversion.

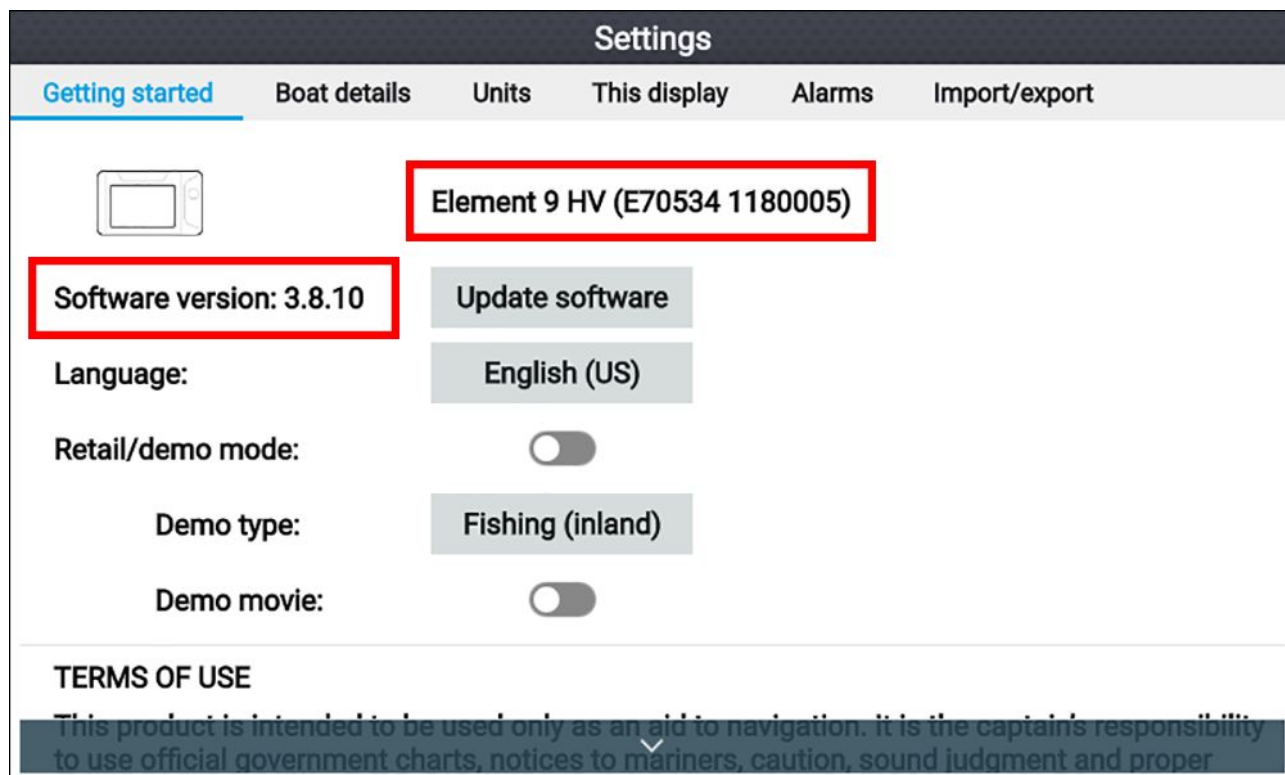

The screenshot shows the 'Settings' menu with the following content:

- Menu items: Getting started (selected), Boat details, Units, This display, Alarms, Import/export
- Display model: Element 9 HV (E70534 1180005)
- Software version: 3.8.10
- Update software button
- Language: English (US)
- Retail/demo mode:
- Demo type: Fishing (inland)
- Demo movie:
- TERMS OF USE
- Disclaimer: This product is intended to be used only as an aid to navigation. It is the captain's responsibility to use official government charts, notices to mariners, caution, sound judgment and proper

Identifiera programvaruversioner för anslutna produkter

Följ stegen nedan för att identifiera programvaruversion för produkter som är anslutna till samma SeaTalkng®-stamnät.

Från startskärmen:

1. Välj **Settings (Inställningar)**.
2. Välj fliken **This display** (Denna display).

3. Välj **Product info (Produktinformation)**.

Produktinformation visas för din display och för kompatibla produkter som är anslutna till samma SeaTalkng[®]-stamnät. Programvaruversionen visas för **applikationsversion:**

4. Om så behövs kan du använda **upp-** och **nedknapparna** för att rulla i listan med tillgänglig produktinformation.
5. Du kan även spara listan med produktinformation i minneskortet genom att välja **Save data (Spara data)**.

Produktinformationen sparas i filformatet .json, som kan visas med hjälp av de flesta standardanteckningsprogrammen.

Uppdatera displayens programvara med hjälp av ett minneskort

Följ stegen nedan för att uppdatera displayens programvara.

1. Kontrollera produktvariant och programvaruversion för produkterna som du vill uppdatera.
2. Mer information finns på Raymarines hemsida: (www.raymarine.com > **Support** > **Programvaruuppdateringar**).
3. Bläddra efter din produkt.
4. Kontrollera om det finns någon uppdaterad programvaruversion för din produkt.
5. Hämta relevanta programvarupaket (ISO-filer).
6. Kopiera filerna till ett MicroSD-kort.
7. När displayen är påslagen, sätt in MicroSD-kortet i kortläsaren.
Programuppdateringsfiler känns igen automatiskt.



8. Välj **Yes (Ja)** för att uppdatera programvaran.

En lista med tillgängliga produkter visas. Listan innehåller din display och produkter som är anslutna till SeaTalkng[®]-stamnätet.

Exempel på lista med programvaruuppdateringar

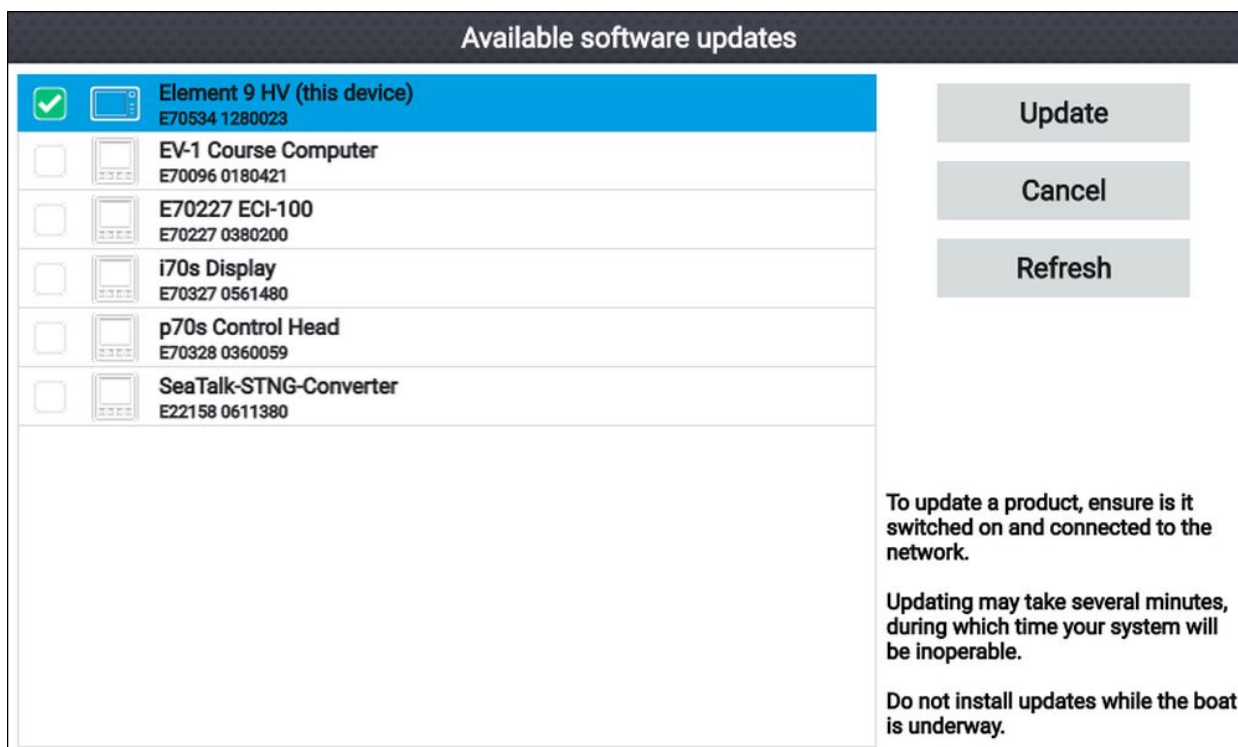

9. Välj alla enheter som du vill uppdatera.

Om ett meddelande visas som frågar om du vill ominstallera aktuell programvaruversion ska du välja **No (Nej)**, såvida du inte upplever problem med produkten, då ska du välja **Yes (Ja)**, så kommer aktuell programvaruversion att ominstalleras.

10. När alla relevanta produkter har valts väljer du **Update selected (Uppdatera valda)** för att starta uppdateringsprocessen.
11. Vänta medan uppdateringsprocessen slutförs.
12. Välj **Exit (Avsluta)**.

Anm:

- Dina produkter kanske startas om automatiskt som en del av uppdateringsprocessen.
- Alternativt kan du välja **Kontrollera SD-kort** från popover-alternativet för **Uppdatera programvara** på fliken Komma igång: (**Startskärmen > Settings (Inställningar) > Komma igång > Uppdatera programvara**).

Uppdatera programvara med hjälp av internetanslutning

Följ stegen nedan för att uppdatera displayens programvara och programvara för godkända enheter som är anslutna till samma SeaTalkng[®]-stamnät med hjälp av internetanslutning.

1. Välj **Update software** (Uppdatera programvara) på menyn Getting started (Kom igång): (**Startskärmen > Settings (Inställningar) > Getting started (Kom igång)**).
2. Välj **Kontrollera online** i popover-menyn
Om du inte har en fungerande internetanslutning måste du skapa en.
3. För att ställa in en Wi-F-uppkoppling väljer du **Wi-Fi settings** (Wi-Fi-inställningar) och ansluter till den önskade åtkomstpunkten/hotspoten för Wi-Fi.
4. Välj **Start**.

En lista med tillgängliga produkter visas. Listan innehåller din display och produkter som är anslutna till SeaTalkng[®]-stamnätet.

Exempel på lista med programvaruuppdateringar

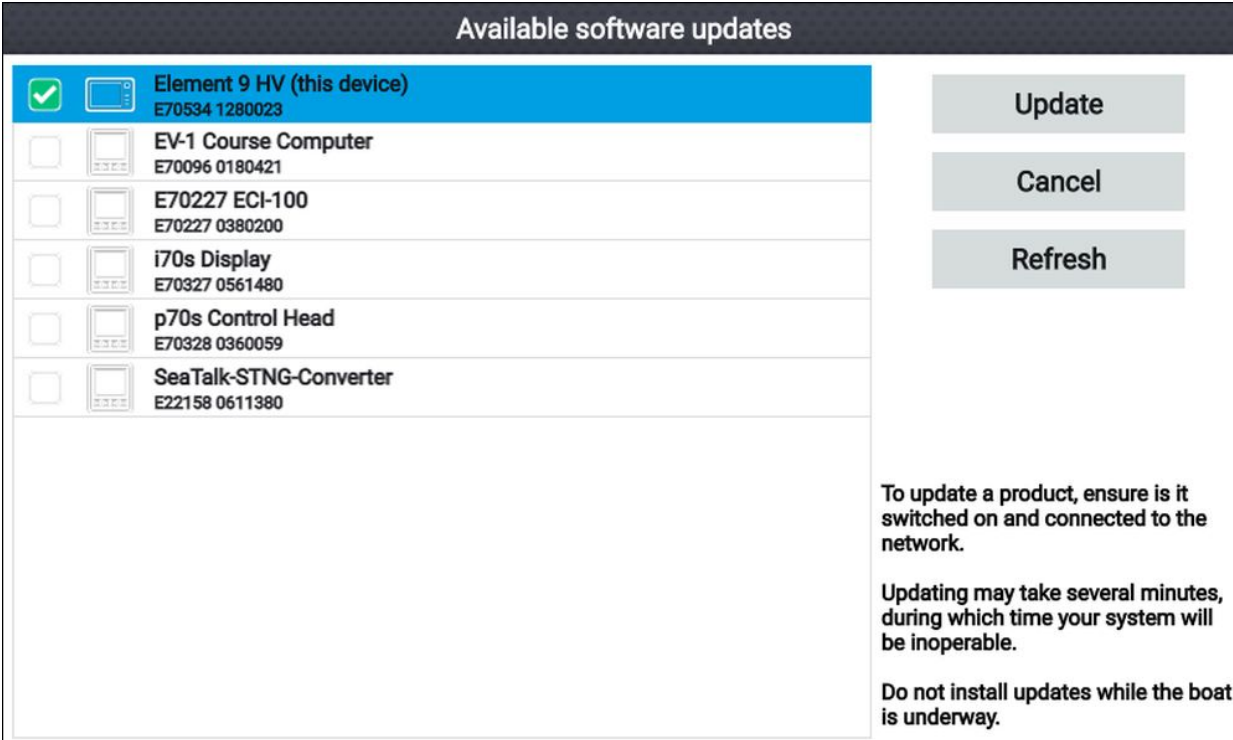

Available software updates

Device	Status	Action
Element 9 HV (this device) E70534 1280023	<input checked="" type="checkbox"/>	Update
EV-1 Course Computer E70096 0180421	<input type="checkbox"/>	Update
E70227 ECI-100 E70227 0380200	<input type="checkbox"/>	Update
i70s Display E70327 0561480	<input type="checkbox"/>	Update
p70s Control Head E70328 0360059	<input type="checkbox"/>	Update
SeaTalk-STNG-Converter E22158 0611380	<input type="checkbox"/>	Update

To update a product, ensure it is switched on and connected to the network.
Updating may take several minutes, during which time your system will be inoperable.
Do not install updates while the boat is underway.

5. Välj alla enheter som du vill uppdatera.

Om ett meddelande visas som frågar om du vill ominstallera aktuell programvaruversion ska du välja **No (Nej)**, såvida du inte upplever problem med produkten, då ska du välja **Yes (Ja)**, så kommer aktuell programvaruversion att ominstalleras.

6. När alla relevanta produkter har valts väljer du **Update selected (Uppdatera valda)** för att starta uppdateringsprocessen.

7. Vänta medan uppdateringsprocessen slutförs.

8. Välj **Exit (Avsluta)**.

Anm:

Dina produkter kanske startas om automatiskt som en del av uppdateringsprocessen.

4.6 Import och export av data

Användardata (d.v.s: Waypoint, Rutter och Spår) kan importeras och exporteras från displayen. Användardata sparas i filformatet .gpx.

Menyn Import/export (Importerera/exportera) kan öppnas från inställningsmenyn på startskärmen **Startskärmen > Settings (Inställningar) > Import/export (Importerera/exportera)**.

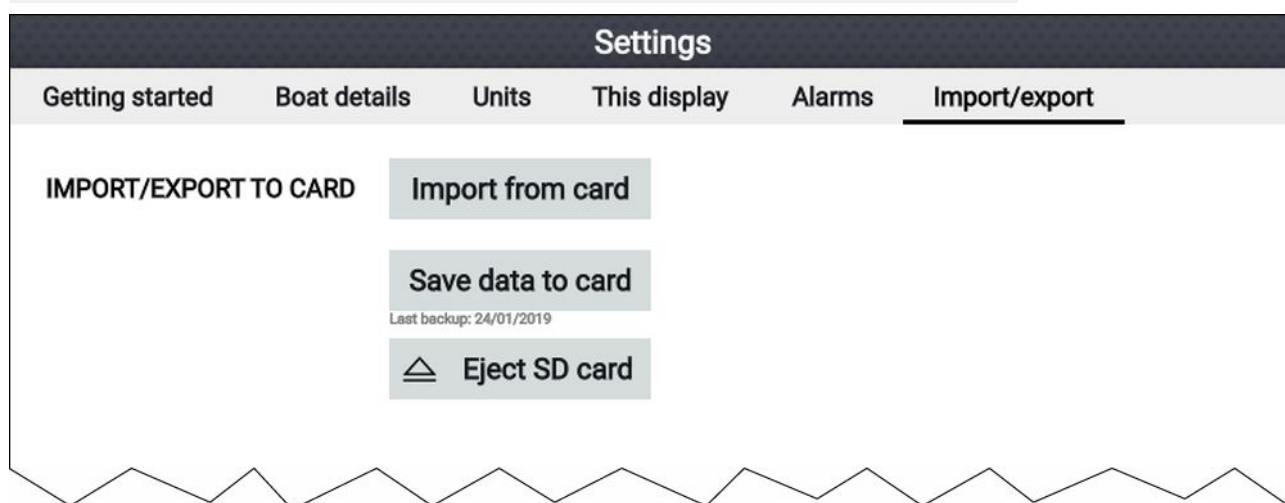

Spara användardata

Du kan säkerhetskopiera dina användardata (waypoints, rutter och spår) till ett MicroSD-kort.

1. Sätt i ett minneskort i displayens kortläsare.
2. Välj **Save data to card (Spara data på kort)** från menyn Import/export (Importerera/exportera): **Startskärmen > My data (Mina data) > Import/export (Importerera/exportera)**.
En popover-meny öppnas.
3. Välj önskat alternativ:
 - **Save all data (Spara alla data)** för att spara (exportera) alla waypoints, rutter och spår.
 - **Save waypoints (Spara waypoints)** för att spara (exportera) alla waypoints.
 - **Save routes (Spara rutter)** för att spara (exportera) alla rutter.
 - **Save tracks (Spara spår)** för att spara (exportera) alla spår.
4. Välj **Save (Spara)** för att spara användardata med hjälp av standardfilnamnet. Alternativt:
 - i. Använd tangentbordet på skärmen för att ange ditt eget filnamn och väl sedan **Save (Spara)**.
5. Välj **OK** för att återgå till menyn Import/export (Importerera/exportera) eller välj **Eject card (Mata ut kort)** för att ta bort minneskortet på ett säkert sätt.

Användardatafilen sparas i gpx-format i katalogen "Raymarine\My Data\" på ditt minneskort.

Importerera användardata

Du kan importera användardata (d.v.s: waypoints, rutter och spår) till din display.

1. Sätt in MicroSD-kortet som innehåller dina användardatafiler i kortläsaren på din display.
2. Välj **Import from card (Importerera från kort)** i menyn Import/export (Importerera/exportera): **(Startskärmen > Settings (Inställningar) > Import/export (Importerera/exportera) > Import from card (Importerera från kort))**.
3. Navigera till din fil med användardata (.gpx).
4. Välj relevant GPX-fil.
Dina användardata har nu importerats.
5. Välj **OK**.

4.7 EV-1-kurssensor

Du kan ansluta en EV-1-kurssensor till din display. Det säkerställer att korrekta kursdata är tillgängliga, oavsett hur båten rör sig.

EV-1-kurssensorn kalibrerar (linjäriserar) sig själv automatiskt när följande villkor uppfylls.

- båthastigheten är mellan 2 och 15 knop, och
- en sväng på minst 270° har gjorts.

Anm:

Tiden för automatisk kalibrering kan minskas genom att man gör en helsväng på 360° i en hastighet mellan 3 och 15 knop.

Efter den initiala kalibreringen har slutförts visas ett meddelande och ett maximalt avvikelsevärde rapporteras under **EVO COMPASS (EVO-KOMPASS)** i menyn **This display (Dena display)**. Om streck visas har kalibreringen misslyckats.

Om den maximala avvikelsen är 45° eller mer rekommenderas det att antingen EV-1 flyttas till en plats med mindre magnetiska störningar, eller att enheter som orsakar magnetiska störningar flyttas bort från EV-1.

Justera en EV-1-kurssensor manuellt

Om kurs och rapporterad KÖG (kurs över grund) inte stämmer överens, och det inte beror på tidvatten eller vind, kan du justera EV-1-kurssensorns inställningar för att kompensera för det.

EV-1-inställningarna finns i menyn **This display (Denna display): Startskärmen > Settings (Inställningar) > This display (Denna display) > EVO-konfiguration**.

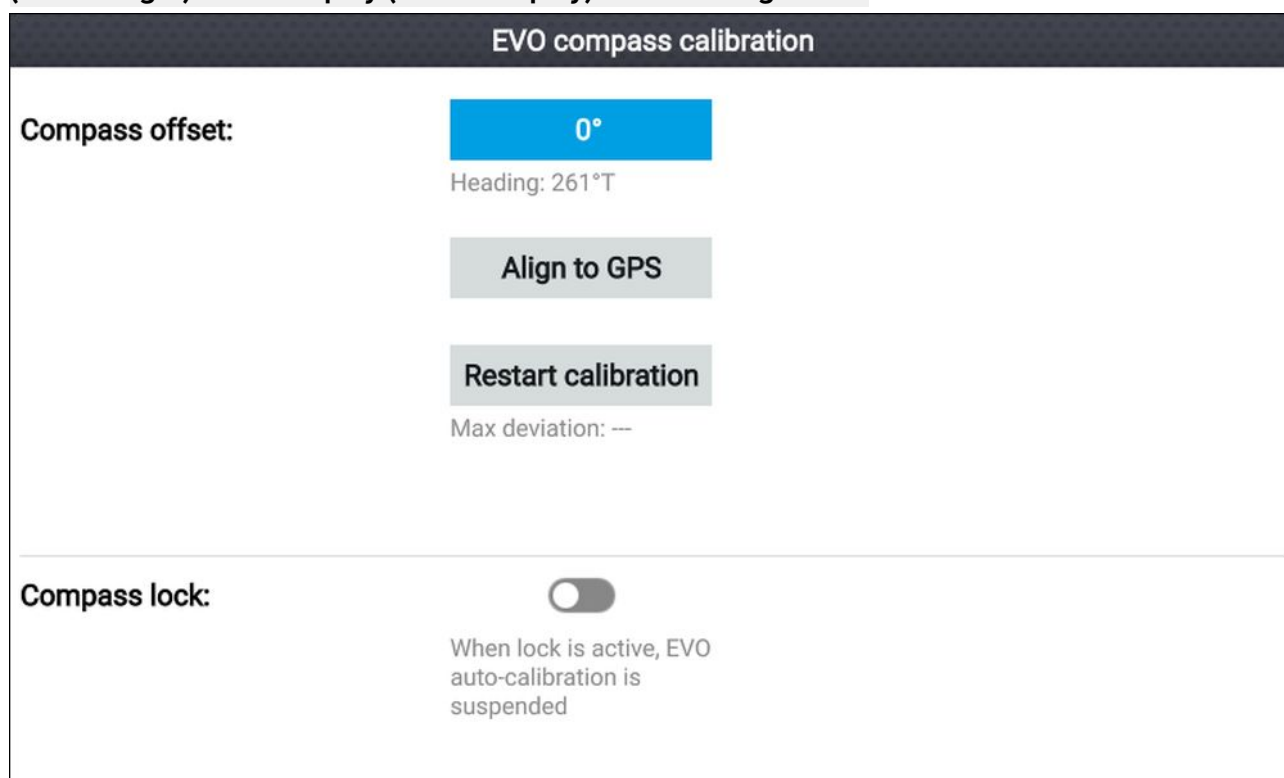

1. Om skillnaden ligger inom plus eller minus 10° ska du välja fältet **Compass offset (Kompassförskjutning)** och justera tills värdena för KÖG och kurs är samma, eller
2. Om skillnaden är mer än plus eller minus 10° kan du rikta in kurssensorn efter KÖG som rapporteras av din GPS/GNSS, genom att välja **Align to GPS (Rikta in efter GPS)** och följa instruktionerna på skärmen.

Starta om kalibrering

Om du upplever problem med dina kursdata, eller om du blivit tvungen att flytta EV-1-sensorn, kan du starta om den automatiska kalibreringen.

Från menyn **This display (Denna display)**:

1. Välj **EVO set-up (EVO-konfiguration)**.

2. Välj **Restart calibration (Starta om kalibrering)**.

Den maximala avvikelsen återställs och automatisk kalibrering påbörjas när villkoren för båthastighet (3 till 15 knop) och svängcirkel (minst 270°) uppfylls.

Låsa kompasskalibrering

EV-1-sensorn är utformad för att regelbundet justera kalibreringsinställningarna i bakgrunden för att förbättra precisionen.

Om båten regelbundet befinner sig i miljöer med starta magnetiska störningar (t.ex. vindkraftsparker till havs eller trafikerade floder) kan det vara en bra idé att använda kompasslåsfunktionen för att förhindra kontinuerlig justering, eftersom detta kan orsaka fel med rapporterad kurs.

För att aktivera kompasslås:

1. Välj **EVO set-up (EVO-konfiguration)** från menyn **This display (Denna display)**.
2. Välj vippbrytaren Compass lock (Kompasslås) så att den aktiveras.

Anm:

Du kan inaktivera kalibreringslåset när som helst genom att inaktivera vippbrytaren **Compass lock (Kompasslås)**.

Kapitel 5: Startskärm

Innehåll

- 5.1 Översikt över startskärmen på sidan 42
- 5.2 Anpassa appsidor på sidan 45
- 5.3 Skapa en ny app sida på sidan 46
- 5.4 Satellitnavigering/-positionering på sidan 47
- 5.5 Statusområde på sidan 49
- 5.6 Tidur på sidan 49
- 5.7 Larm på sidan 51
- 5.8 Inställningsmenyn på sidan 53

5.1 Översikt över startskärmen

Alla inställningar och appar kan du komma åt via startskärmen.

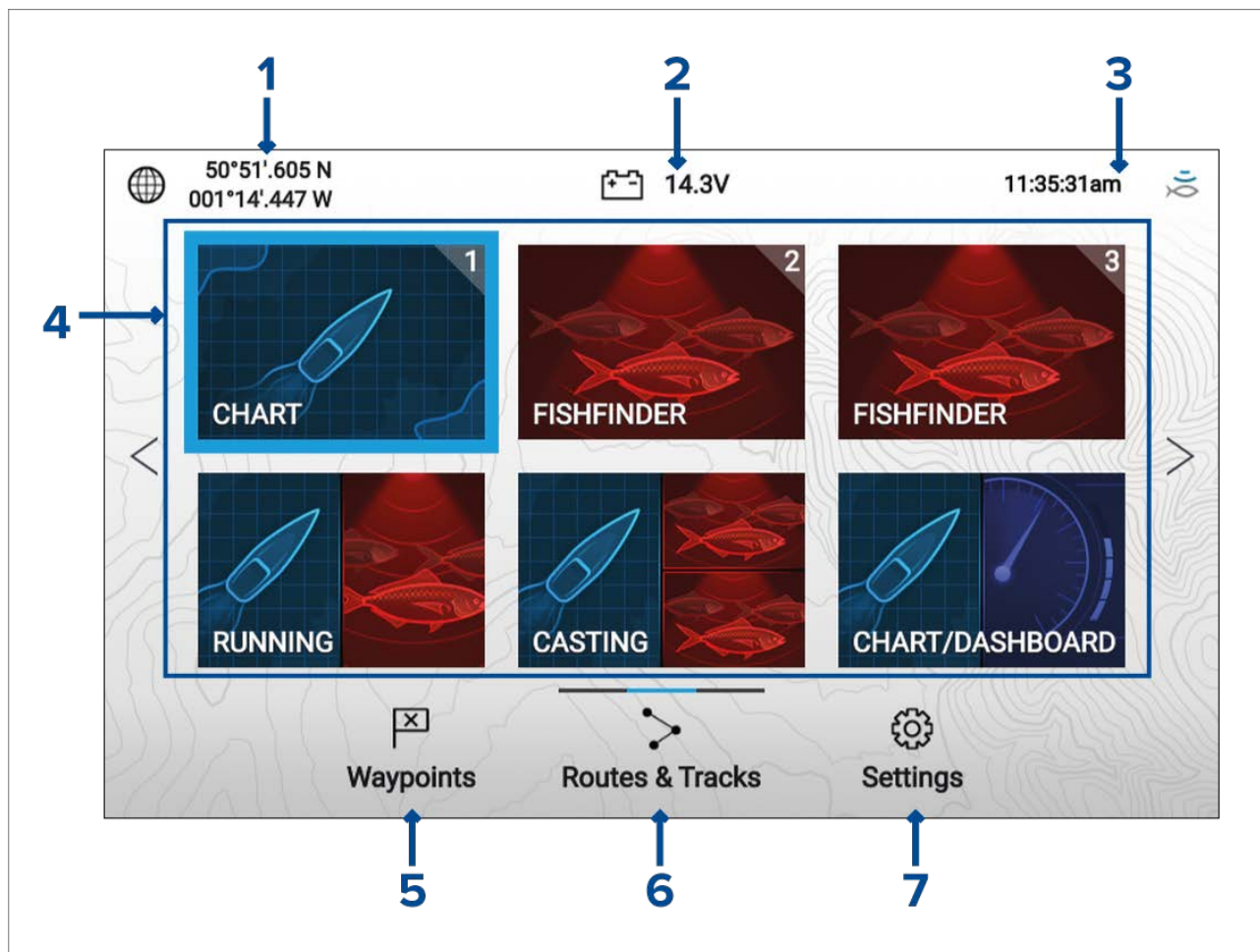

1. **Position/fix details (Positions-/fixinformation)** – Visar båtens nuvarande positionskoordinater. Välj detta område för att se fixexakthet och för att komma åt positionsinställningar.
2. **Supply voltage (Matningsspänning)** – Visar displayens matningsspänning. Spänningsavläsningen färgas röd om nuvarande matningsspänning är lägre än värdet som anges för larminställningen **Low voltage threshold (Tröskel för låg spänning): Startskärmen > Settings (Inställningar) > Alarms (Larm) > Low voltage threshold (Tröskel för låg spänning):**
3. **Statusområde** – Visar systemtid, uppräknning/hedräkning av tidur och sonarpingstatus. Välj området för att ställa in uppräknning/hedräkning av tidur, tidszon och vinter-/sommartid.
4. **Appsideikoner** – Startskärmen består av tre sidor som var och en kan innehålla upp till sex appsideikoner. Välj en appsideikon för att öppna relevant appsideikon. För att visa en annan startskärmssida fortsätter du trycka på styrkorsets **vänster-** eller **högerknapp** tills startskärmssidan ändras. Du kan se vilken startskärmssida som visas med hjälp av indikatorfältet ovanför ikonerna **Routes & Tracks (Rutter och spår)**.
5. **Waypoints** – Välj för att visa listan **Waypoints**.
6. **Routes & Tracks (Rutter och spår)** – Välj för att visa listorna **Routes and Tracks (Rutter och spår)**.
7. **Settings (Inställningar)** – Välj för att visa displayens meny med **inställningar**.

Anm:

Kombinationen av vald **Activity (Aktivitet)** och **Transducer selection (Givarval)** under uppstartsguiden avgör vilka standardappsideikoner som visas på startskärmen.

Acceptera användningsbegränsningarna

När displayen har startat visas startskärmen.

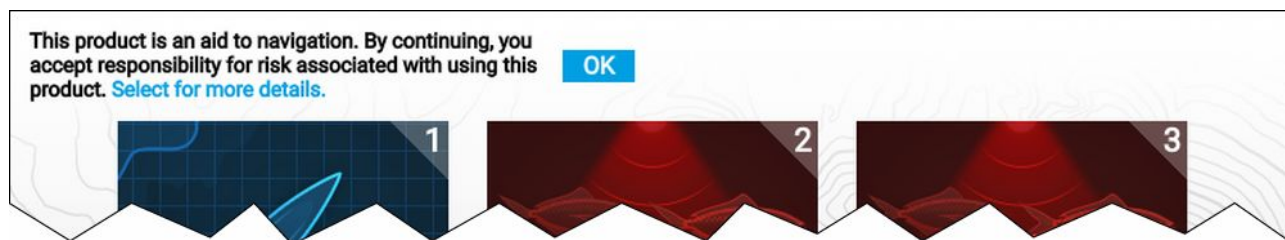



1. Innan du kan använda displayen måste du acceptera ansvarsfriskrivningen gällande användningsbegränsningar (LoU). För att se hela LoU-ansvarsfriskrivningen kan du använda **vänsterknappen** för att markera texten och sedan trycka på **OK**-knappen.

*LoU-bekräftelsen visas varje gång som displayen slås på. Du kan visa hela LoU-texten när som helst längst ned på menyn **Getting started (Komma igång): Startskärmen > Settings (Inställningar) > Getting started (Komma igång)**.*

Tillgängliga appar

Appar används på appsidor. Varje appsidea representeras av en appsideikon på startskärmen. Varje appsidea kan innehålla upp till fyra appar. De enskilda apparna som är tillgängliga är:

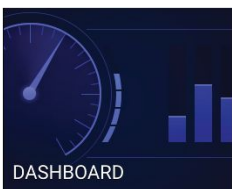
	Sjökort – Sjökortsappen visar elektronisk kartografisk information från dina sjökort och visar båtens position när den används tillsammans med en GNSS-mottagare. Sjökortsappen kan användas för att markera specifika platser med hjälp av waypoints, skapa och följa rutter och hålla koll på var du har färdats genom att skapa ett spår.
	Fiskelod – Fiskelodsappen använder en ansluten givare för att hjälpa dig hitta fisk genom att skapa en undervattensbild över bottenstrukturen och föremål i vattenkolumnen som täcks av givaren.
	Instrumentpanel – Instrumentpanelsappen visar dataavläsningar från anslutna sensorer och enheter. Anm: Instrumentpanelsappen är endast tillgänglig på delade appsidor.

Tilldela appsidor till snabbstartsknappar.

Appsidor som tilldelas snabbstartsknapparna identifieras med hjälp av det tillhörande snabbstartsknappnumret uppe i det högra hörnet på appsideikonen.

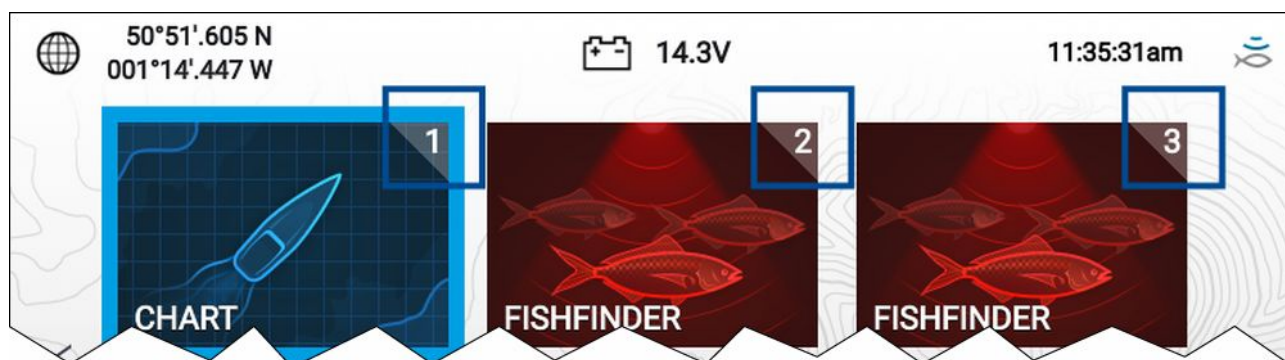

Du kan ändra vilken appsidea som är tilldelad snabbstartsknapparna genom att följa stegen nedan:

1. Använd **styrkorset** och markera appsideikonen som du vill tilldela en snabbstartsknapp.

2. Håll in relevant **snabbstartsknapp** tills meddelandet "Quicklaunch button configured" (Snabbstartsknapp konfigurerad) visas.
Appsideikonen uppdateras så att den visar det tillhörande **snabbstartsknappnumret** uppe i det högra hörnet på ikonen.
3. Upprepa steg 1 och 2 för de återstående **snabbstartsknapparna**, om det behövs.

5.2 Anpassa appsidor

Du kan anpassa appsidorna på startskärmen.

1. Markera appsideikonen som du vill ändra.

2. Håll in **OK**-knappen.

Popover-menyn öppnas.

3. Välj lämpligt alternativ:

- **Customize (Anpassa)** – välj Customize (Anpassa) för att ändra appsidan till någon av de tillgängliga konfigurationerna.
- **Radera** – välj Delete (Radera) för att radera appsideikonen från startskärmen.
- **Byt namn** – välj Rename (Byt namn) för att byta namnet på appsideikonen med hjälp av tangentbordet på skärmen.
- **Tilldela som snabbstart 1/2/3** – välj för att tilldela appsidan till en snabbstartsknapp.

5.3 Skapa en ny appside

Startskärmen består av tre startskärmssidor, där standardinställningen är att den första sidan innehåller appsideikoner. Nya förkonfigurerade appsidor kan läggas till på startskärmen.

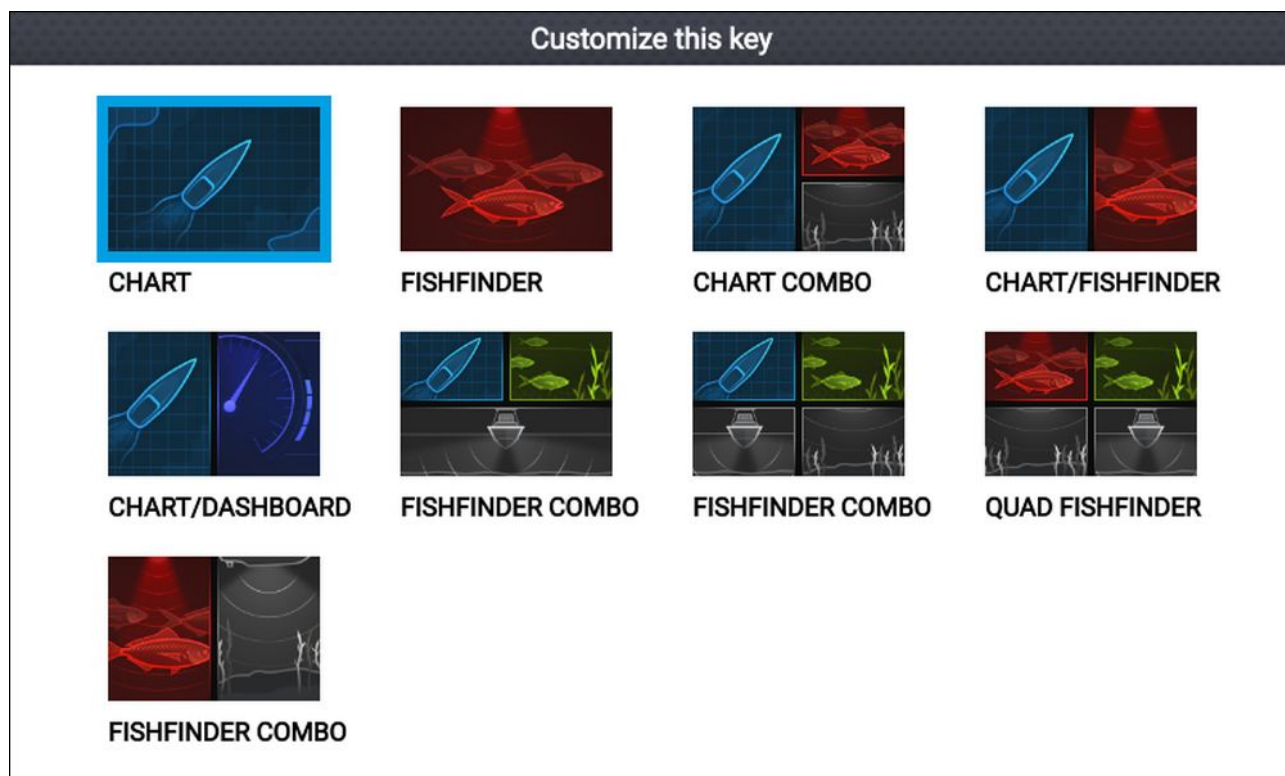

1. Om så behövs kan du använda **vänster-** och **högerknappen** för att visa en startskärmssida som har lediga platser.
2. Markera en ledig plats på startskärmen.
3. Håll in **OK**-knappen.
4. Välj önskad appsidekonfiguration.

Den nya appsideikonen blir nu tillgänglig på startskärmen.

5.4 Satellitnavigering/-positionering

GPS/GNSS-status

Din båts GPS/GNSS-positionskoordinater visas i startskärmens övre vänstra hörn. Du kommer åt fixprecisionen och inställningar genom att välja området.

Om latitud och longitud visas på startskärmen har båten en giltig positionsfix. Om texten visas röd innebär det att din fixprecision är låg.

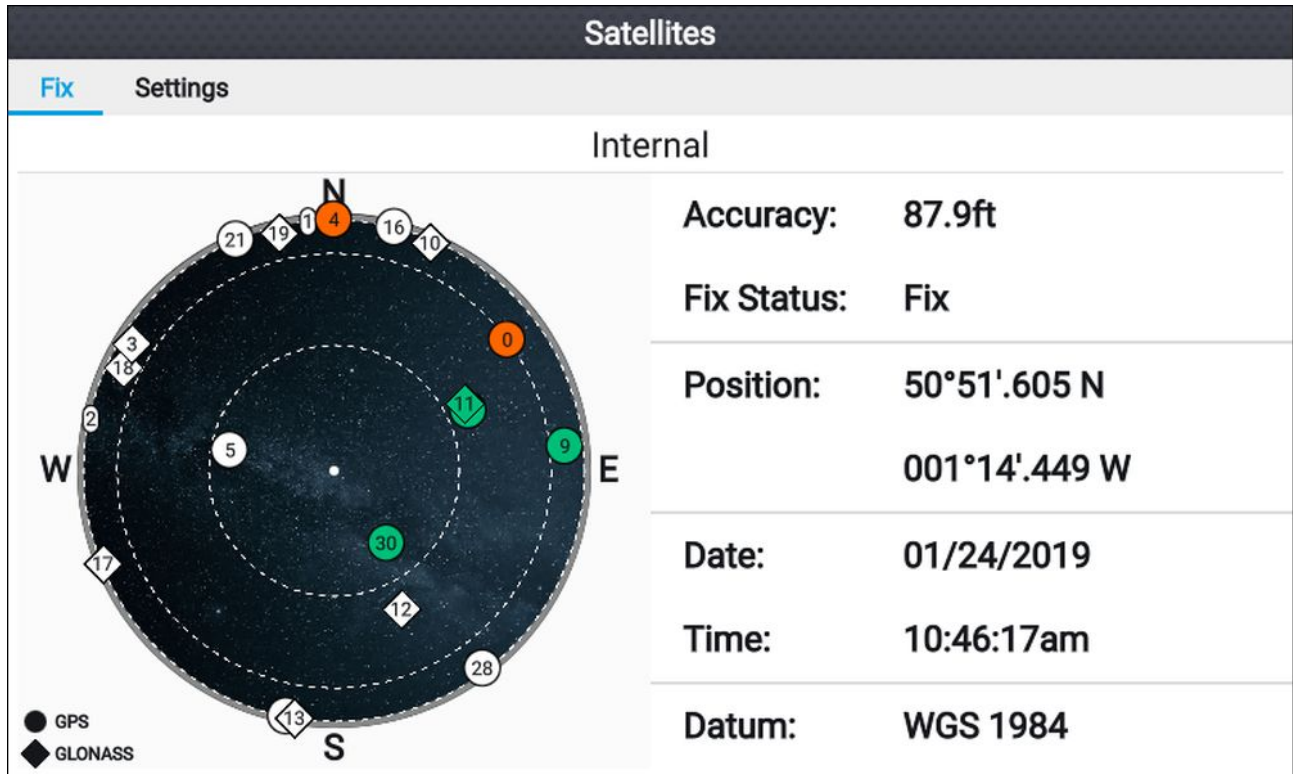

Himmelperspektivet på sidans vänstra sida visar tillgängliga satelliter och identifierar den GNSS-konstellation som de tillhör. Satellitsymbolens färg identifierar dess status:

- Vit = söker efter satellit
- Grön = använder satellit
- Orange = spårar satellit

GPS/GNSS-inställningar

Du öppnar inställningarna för displayens GPS/GNSS-mottagare genom att välja ikonen Settings (Inställningar) på startskärmen.

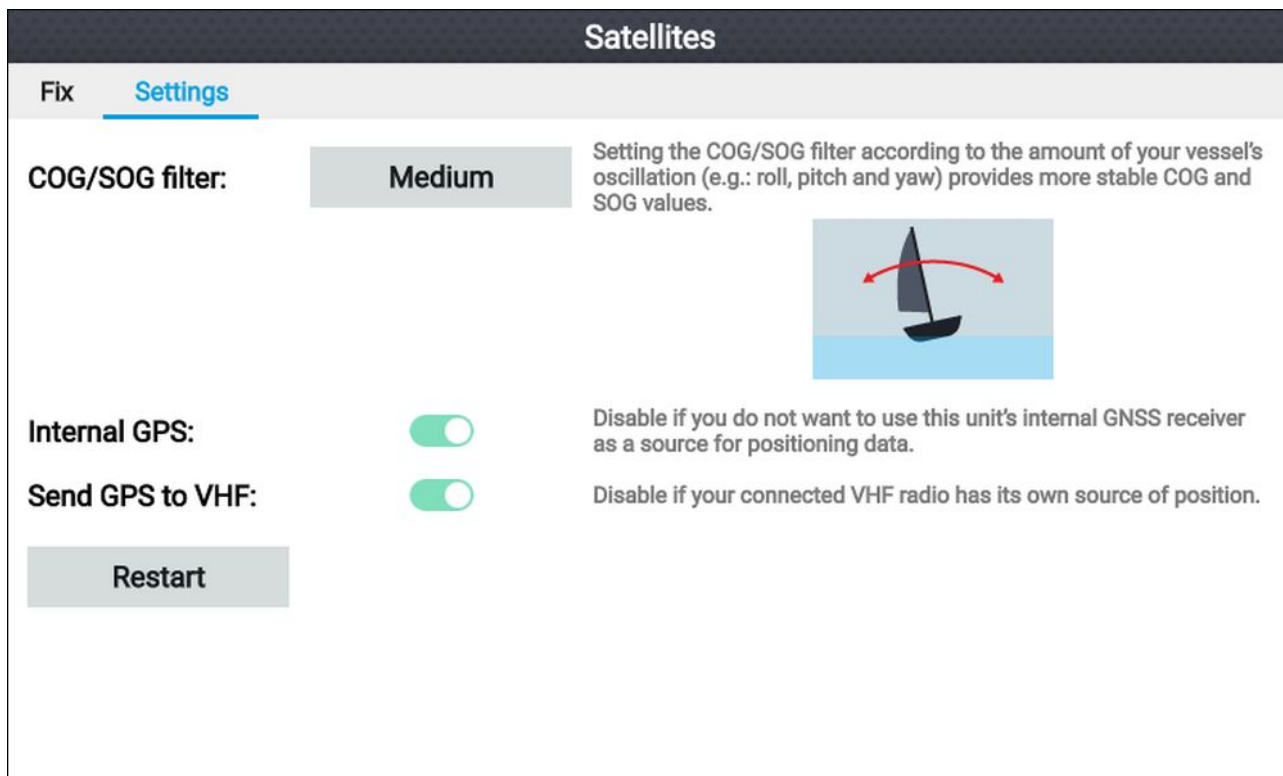

På fliken med GPS/GNSS-inställningar kan du:

- ställa in KÖG/FÖG-filtret efter din båts oscillering, vilket ger stabilare KÖG- och FÖG-avläsningar
- aktivera och inaktivera displayens interna GPS/GNSS-mottagare. Inaktivera endast om du inte vill använda sjökortsappen för navigation.
- starta om displayens GPS/GNSS-mottagare.

Källa för positionsdata

Displayens inbyggda GNSS (GPS) skickar positionsdata till en VHF-radio som är ansluten till samma NMEA 2000-/SeaTalkng[®]-nätverk.

5.5 Statusområde

Statusområdet är placerat uppe i det högra hörnet på startskärmen. Området visar aktuell tid och identifierar stats för displayens sonarping. Popover-menyn i statusområdet ger åtkomst till tidursinställningar och inställning av datum och tid.

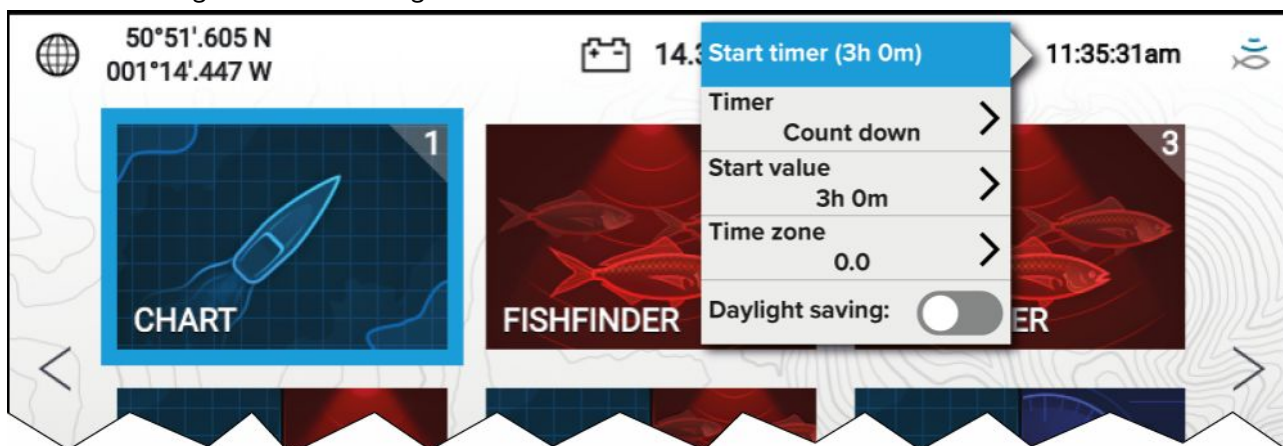

Statusområdesikoner

Ikonerna som visas i statusområdet visar aktuell status för vissa anslutna enheter.

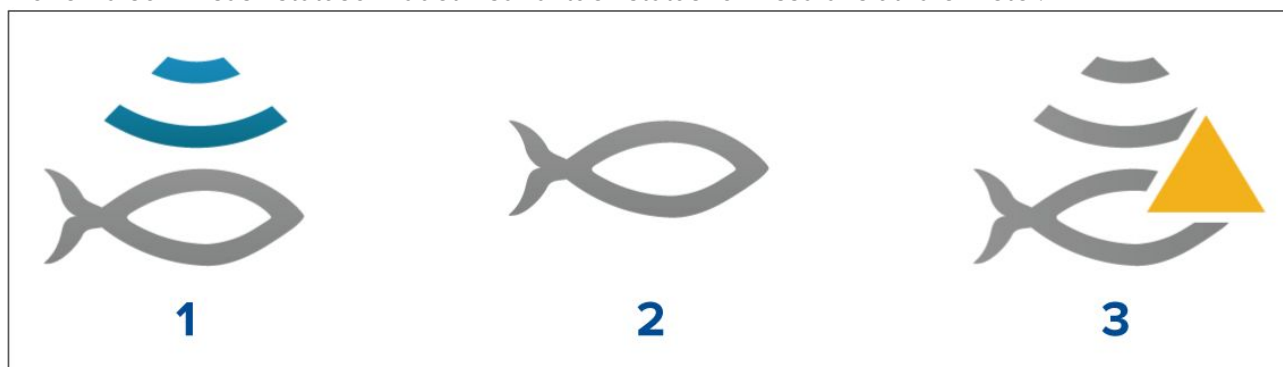

1. Sonar pingar.
2. Sonarping inaktiverad.
3. Sonarfel.

5.6 Tidur



Ett tidur visas i startskärmens statusområde. Tiduret kan användas som nedräkning eller räkning uppåt (stoppur).

När tiduret används för nedräkning eller räkning uppåt visas det i statusområdet, under aktuell tid.

Använda tiduret för nedräkning

Från startskärmen:

1. Tryck på statusområdet uppe i det högra hörnet på startskärmen.
2. Statusområdets popover-meny öppnas.
3. Se till att **Count down (Nedräkning)** är valt för alternativet **Timer (Tidur)**.
4. Välj **Start value (Startvärde)** och justera till önskat värde.

Nedräkningen kan ställas in på som mest 9 timmar och 59 minuter.

5. Tryck på **bakåtknappen** för att återgå till popover-menyn.
6. Välj **Start timer (Starta tidur)**.

Nedräkningen kan stoppas eller nollställas när som helst från popover-menyn.

Använda tiduret för räkning uppåt

Från startskärmen:

1. Tryck på statusområdet uppe i det högra hörnet på startskärmen.
2. Statusområdets popover-meny öppnas.
3. Se till att **Count up (Räkning uppåt)** är valt för alternativet **Timer (Tidur)**.
4. Välj **Start timer (Starta tidur)**.

Tiduret kan räkna uppåt till som mest 23 timmar och 59 minuter.

Räkningen uppåt kan stoppas eller nollställas när som helst från popover-menyn.

5.7 Larm

Larm används för att meddela dig om faror eller situationer som kräver din uppmärksamhet. Larm aktiveras beroende på deras specifika tröskelvärden.

Följande larm kan konfigureras på din display:

- Grundvatten
- Ankomst till waypoint
- Låg spänning
- Avvikelse från kurs
- Ankarvakt
- Vattentemperatur
- Fisk upptäckt
- Motorlarm
- Tappad fix för satellit

Larm är färgkodade för att visa deras allvarlighetsgrad:

Exempel på farolarm

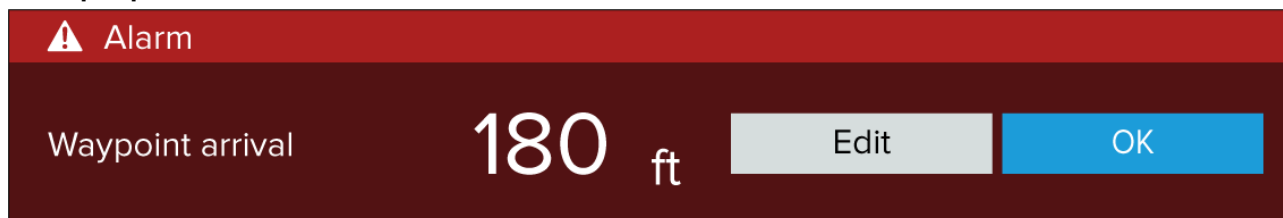

Röda – används för att visa ett farolarmsförhållande. Omedelbar åtgärd krävs på grund av potentiell eller direkt livsfara eller fara för båten. Farolarm följs av en larmsignal. Meddelandet om farolarm och larmsignalen fortsätter att visas tills det bekräftas eller tills förhållandet som utlöste larmet inte längre förekommer.

Exempel på varningslarm

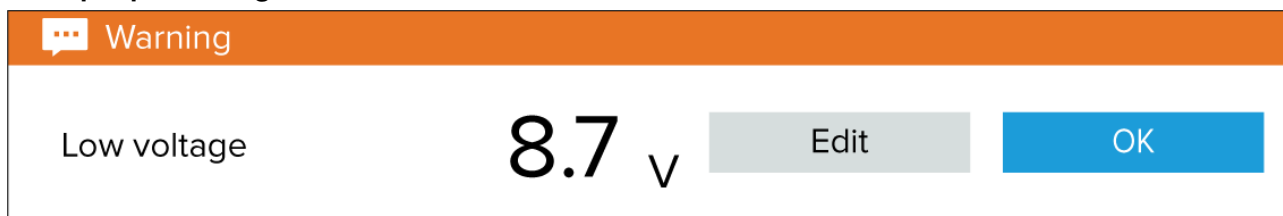

Orange – används för att visa ett varningslarmförhållande. Varningslarm används för att indikera att det har skett en förändring av situationen som du måste vara medveten om. Varningslarm följs av en larmsignal. Meddelandet om varningslarm och larmsignalen fortsätter att visas tills det bekräftas eller tills förhållandet som utlöste larmet inte längre förekommer.

Exempel på meddelande



Blå – används för att visa information som måste bekräftas av användaren. Informationsmeddelanden kan försvinna automatiskt efter tre sekunder, såvida ingen åtgärds från användaren krävs. Informationsmeddelanden åtföljs inte av en ljudsignal.

Bekräfta larm

Följ stegen nedan för att bekräfta ett aktivt larm.

När ett larmmeddelande visas på skärmen:

1. Välj **OK**.
Meddelandet avfärdas och ljudsignalen stoppas.

Ett bekräftat larm förblir aktivt tills förhållanden som utlöste larmet inte längre förekommer.

Anm:

Om ett larmmeddelande innehåller knappen **Edit (Redigera)** kan du trycka på den för att via relevant inställning i menyn Alarms (Larm) så att du kan ändra larmets tröskelvärde, om det behövs.

5.8 Inställningsmenyn

Du öppnar displayens inställningar genom att välja ikonen **Settings (Inställningar)** på startskärmen. Följande inställningar och uppgifter är tillgängliga för din display.

Flik	Inställningar
Komma igång	<ul style="list-style-type: none">Information om displayens maskin- och programvara.Uppdatera displayens programvara.Ändra användargränssnittets språk.Aktivera/inaktivera butiks-/demoläge (simulatorläge).Aktivera/inaktivera demofilm.Välj en demotyp.Visa användarvillkoren.
Båtuppgifter	<ul style="list-style-type: none">Konfigurera minsta säkerhetsdjup, höjd och bredd.Konfigurera motorer.Konfigurera tankar.Konfigurera batterier.
Enheter	<ul style="list-style-type: none">Konfigurerade önskade måtenheter.Konfigurera inställningar för datum och tidKonfigurera bäringsläge.Konfigurera systemdatum.Konfigurera variation.
Denna display	<ul style="list-style-type: none">Välja mellan ljusa och mörka färger på användargränssnittet.Kalibrera en EV-1-kurssensorFelsökning: Spara eller radera felloggar, spara systemloggar, visa produktinformation för diagnosändamål.Gör en inställnings- eller fabriksåterställning.
Larm	<ul style="list-style-type: none">Konfigurera larminställningar.
Importer/exportera	<ul style="list-style-type: none">Importer och exportera användardata (Waypoints, Rutter och Spår) från MicroSD-kort.Mata ut SD-kort.

Välja ett språk för displayen

Du kan välja vilket språk som ska användas för displayens användargränssnitt.

- Välj knappen **Language (Språk)** i menyn **Getting started (Komma igång): Startskärmen > Settings (Inställningar) > Getting started (Komma igång)**.
- Välj önskat språk.

Användargränssnittets språk

Följande språk är tillgängliga

Arabiska (ar-AE)	Bulgariska (bg-BG)	Kinesiska (förenklad) (zh-CN)	Kinesiska (traditionell) (zh-TW)
Kroatiska (hr-HR)	Tjeckiska (cs-CZ)	Danska (da-DK)	Nederländska (nl-NL)
Engelska (en-GB)	Engelska (en-US)	Finska (fi-FI)	Franska (fr-FR)
Tyska (de-DE)	Grekiska (el-GR)	Hebreiska (he-IL)	Ungerska (he-IL)
Isländska (is-IS)	Indonesiska (Bahasa) (id-ID)	Italienska (it-IT)	Japanska (ja-JP)

Koreanska (ko-KR)	Lettiska (lv-LV)	Litauiska (lt-LT)	Malay (Bahasa) (ms-MY ZSM)
Norska (nb-NO)	Polska (pl-PL)	Portugisiska (brasiliansk) (pt-BR)	Ryska (ru-RU)
Slovenska (sl-SI)	Spanska (es-ES)	Svenska (sv-SE)	Thai (th-TH)
Turkiska (tr-TR)	Vietnamesiska (vi-VN)		

Båtuppgifter

För att säkerställa korrekt drift och visning av data ska du anpassa inställningarna för båtuppgifter efter dina behov.

Du når båtuppgifterna via menyn **Settings (Inställningar): Startskärmen > Settings (Inställningar) > Boat Details (Båtuppgifter)**

Alternativ	Beskrivning
Min safe height (Minsta säkerhetshöjd):	Ange båtens maximala olastade höjd från vattenlinjen. För att säkerställa korrekt avstånd rekommenderas det att du lägger till en säkerhetsmarginal i detta tal för kompensera för variationer som orsakas av båtrörelser.
Min safe width (Minsta säkerhetsbredd):	Ange båtens maximala bredd vid dess bredaste punkt. För att säkerställa korrekt avstånd på bägge sidor rekommenderas det att du lägger till en säkerhetsmarginal för babord och styrbord i detta tal för kompensera för variationer som orsakas av båtrörelser.
Min safe depth (Minsta säkerhetsdjup):	Ange båtens maximala djup när den är fullastad. Detta är djupet från vattenlinjen till den lägsta punkten på båtens köl. För att säkerställa korrekt avstånd rekommenderas det att du lägger till en säkerhetsmarginal i detta tal för kompensera för variationer som orsakas av båtrörelser.
Num of engines (Antal motorer):	Du kan konfigurera systemet så att det visar data för upp till två motorer när det är anslutet till ett kompatibelt motorhanteringssystem.
Identify engines (Identifiera motorer):	När du har valt antalet motorer väljer du Identify engines (Identifiera motorer) och följer instruktionerna på skärmen för att konfigurera motorerna. Ett extra maskinvarugränssnitt kan krävas för att visa motordata.
Fuel tanks (Bränsletankar):	Du kan konfigurera systemet att visa data för upp till två bränsletankar.
Fresh water tanks (Färskvattentankar):	Du kan konfigurera systemet att visa data för upp till två färskvattentankar.
Live well tanks (Betestankar):	Du kan konfigurera systemet att visa data för upp till två betestankar.
Gray water tanks (Gråvattentankar):	Du kan konfigurera systemet att visa data för en gråvattentank.
Black water tanks (Avloppsvattentankar):	Du kan konfigurera systemet att visa data för en avloppsvattentank.
Num of Batteries (Antal batterier):	Du kan konfigurera systemet att visa data för upp till tre batterier.

Måttenheter

Du kan välja önskade enheter för dataavläsning från menyn **Units (Enheter): Startskärmen > Settings (Inställningar) > Units (Enheter)**.

Standardmåttenheter fastställa av valt språk för användargränssnittet.

Mått	Enheter
Distansenheter:	<ul style="list-style-type: none"> • Nautiska mil • NM & m • Brittiska miles • Kilometer
Fartenheter:	<ul style="list-style-type: none"> • Kts • MPH (MILES PER HOUR) • KPH (KM/H)
Djupenheter:	<ul style="list-style-type: none"> • Meter • Fot • Famnar
Temperaturenheter:	<ul style="list-style-type: none"> • Celsius • Fahrenheit
Volymenheter:	<ul style="list-style-type: none"> • USA-gallon • Brittiska gallon • Liter
Ekonomienheter:	<ul style="list-style-type: none"> • Distans per volym • Volym per distans • Liter per 100 km
Tryckenheter:	<ul style="list-style-type: none"> • Bar • Psi • Kilopascal
Datumformat:	<ul style="list-style-type: none"> • MM:DD:ÅÅÅÅ • DD/MM/ÅÅÅÅ • MM:DD:ÅÅ • DD:MM:ÅÅ
Tidsformat:	<ul style="list-style-type: none"> • 12 h • 24 h
Tidszon:	<ul style="list-style-type: none"> • UTC-förskjutningar

Kapitel 6: Waypoints, rutter och spår

Innehåll

- 6.1 Waypoints på sidan 58
- 6.2 Rutter på sidan 64
- 6.3 Spår på sidan 68

6.1 Waypoints

Waypoints används för att markera specifika platser eller intressepunkter. Waypoints kan användas i sjökorts- och fiskelodsapparna. Displayen kan spara upp till 5 000 waypoints, som kan sorteras in i upp till 200 waypointgrupper.

I sjäkortsappen kan du navigera till en waypoint genom att välja **Goto** från waypointens snabbmeny. Waypoints kan importeras och exporteras från displayen enligt: [4.6 Import och export av data](#)

Placera en waypoint (snabb metod)

Följs stegen nedan för att placera en waypoint på en specifik plats i sjökorts- eller fiskelodsappen.

1. Använd **styrkorset** för att placera markören över önskad plats och tryck på knappen **Waypoint**. Appen är i markörläge och meddelandet om sparad waypoint visas.

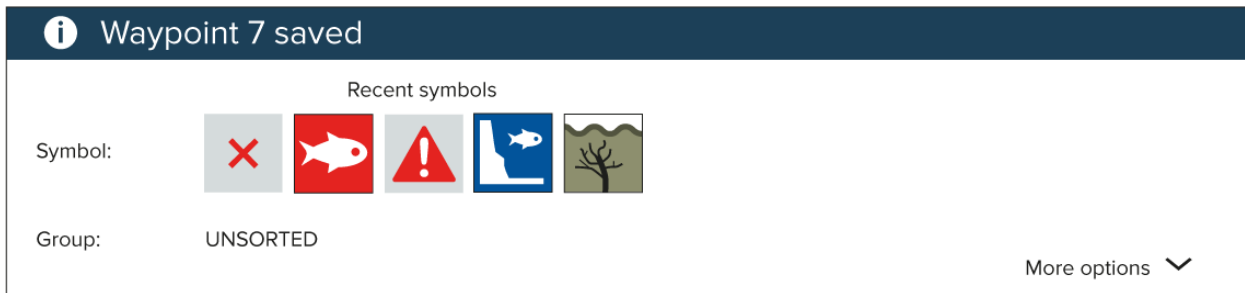

Anm:

Om ingen interaktion sker med meddelandet inom fem sekunder kommer det att stängas automatiskt och waypointen stängs med standardvärdena.

2. Om så behövs ska du välja en nyligen använd waypointsymbol som du vill tilldela din waypoint.
3. Tryck på knappen **OK**.

Din waypoint kommer att sparas med vald symbol i waypointgruppen som visas med **Group (Grupp)**.

Placera en waypoint vid båtens position

Så här placerar du en waypoint vid båtens position.

Anm:

För att en waypoint ska kunna placeras vid båtens position måste din display ha en GPS/GNSS-positionsfix.

1. Om så behövs trycker du på **bakåtknappen** för att aktivera rörelseläget i sjökortsappen eller rullningsläget i fiskelodsappen.
2. Tryck på knappen **Waypoint**.

Appen är i markörläge och meddelandet om sparad waypoint visas.

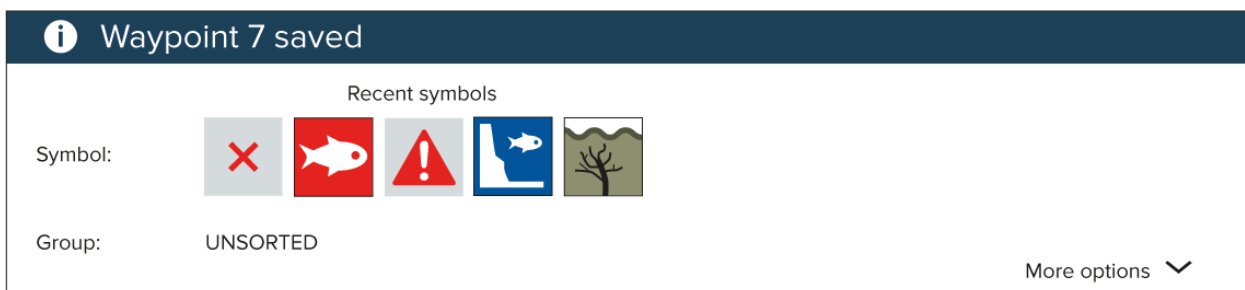

Anm:

Om ingen interaktion sker med meddelandet inom fem sekunder kommer det att stängas automatiskt och waypointen stängs med standardvärdena.

3. Om så behövs ska du välja en nyligen använd waypointsymbol som du vill tilldela din waypoint.
4. Tryck på knappen **OK**.

Din waypoint kommer att sparas med vald symbol i waypointgruppen som visas med **Group (Grupp)**.

Placera en waypoint (utförlig metod)

Du kan placera en waypoint vid en specifik plats eller vid båtens position och ändra standardinställningarna (t.ex. waypointens namn, symbol eller grupp) genom att följa stegen nedan.

1. Använd **styrkorset** för att placera markören över önskad plats och tryck på knappen **Waypoint**. Appen är i markörläge och meddelandet om sparad waypoint visas.

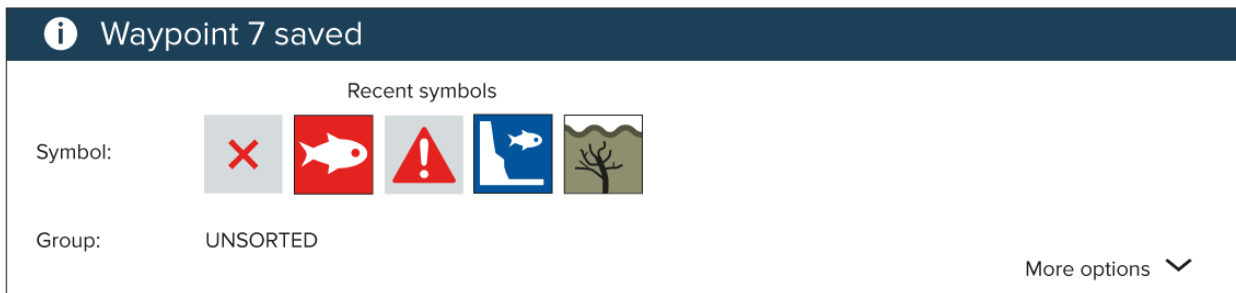

Anm:

Om ingen interaktion sker med meddelandet inom fem sekunder kommer det att stängas automatiskt och waypointen stängs med standardvärdena.

2. Tryck på **nedåtknappen**. Menyn "new waypoint options" (nya waypointalternativ) visas.

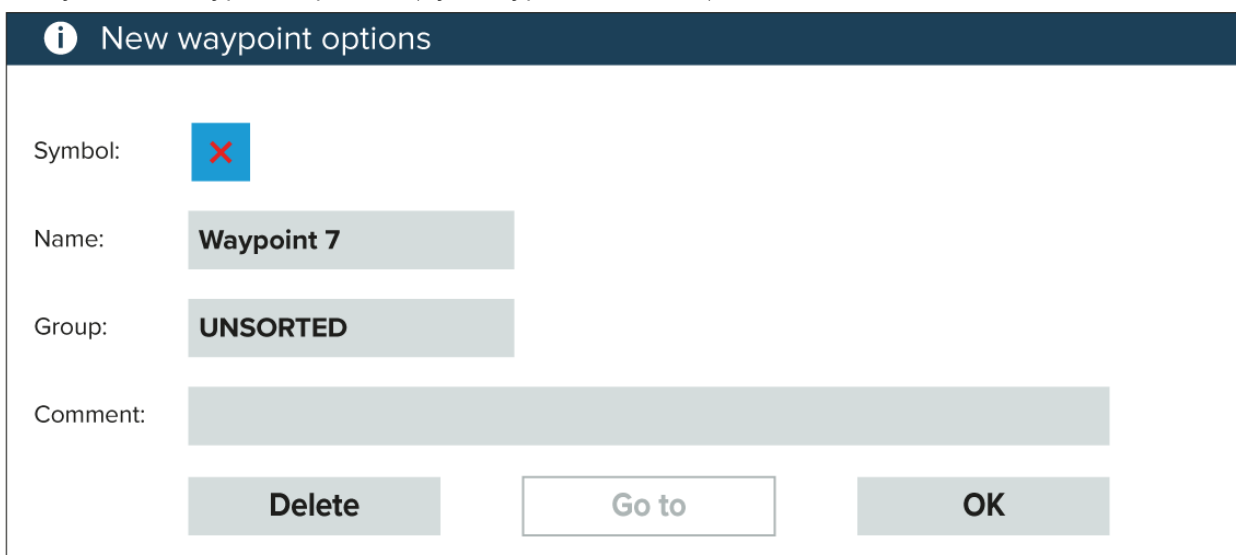

3. Du kan välja waypointsymbolen för att visa en lista över tillgängliga symboler och sedan välja symbolen som du vill använda.
4. Du kan välja fältet **Name (Namn)**: för att öppna tangentbordet på skärmen och ändra namnet på din waypoint.
5. Du kan välja fältet **Group (Grupp)**: för att öppna listan över waypointgrupper och antingen välja en befintlig grupp eller skapa en **ny grupp**.
6. Du kan även lägga till anmärkningar om waypointen genom att välja fältet **Comment (Kommentar)**: och använda tangentbordet på skärmen.
7. När du är klar med att ändra waypointuppgifterna trycker du på **OK**-knappen för att spara uppgifterna.
8. Du kan välja **Goto (Kör till)** för att börja navigera till den nya waypointen.

Anm:

Om du väljer **Delete (Radera)** raderas waypointen.

Flytta en waypoint

Du kan flytta en befintlig waypoint till en ny plats genom att följa stegen nedan.

1. Välj den waypoint som du vill flytta.
2. Välj **more options (fler alternativ)** från snabbmenyn.
3. Välj **Move (Flytta)**.

4. Använd styrkorser för att flytta waypointen till en ny plats.
5. Tryck på knappen **OK**.

Waypointen har nu flyttats till sin nya plats.

Anm:

När du flyttar en waypoint från en rutt som skapats med hjälp av autorutt, omberäknas den nya positionen och ruttetappen med hjälp av autoruttfunktionen och waypointsymbolen ändras inte.

Waypointhantering

Waypoints sorteras och visas i menyn Waypoints groups (Waypointgrupper).

Menyn Waypoint groups (Waypointgrupper)

Name	Num of wpts	Show/hide
ALL WAYPOINTS	40	
TODAYS WAYPOINTS	1	
UNSORTED	23	
Fishing	17	

Waypoints kan visas från waypointmenyn på startskärmen (**Startskärmen > Waypoints**) och från sjökortsappen (**Sjökortsappen > Meny > Waypoints**).

Waypoints sparas i samma grupp som den senaste waypoint som du skapat. Alla waypoints kan dessutom visas genom att man väljer **ALL WAYPOINTS (ALLA WAYPOINTS)** och waypoints som skapats samma dag kan visas genom att man väljer **TODAYS WAYPOINTS (DAGENS WAYPOINTS)**.

Du kan använda alternativen i menyn för waypointgrupper för att:

- Hitta waypoints i närheten.
- Skapa en ny waypointgrupp.

Anm: Namn på waypointgrupper kan bestå av valfri kombination av bokstäver, siffror, symboler och specialtecken och kan innehålla upp till 16 tecken. Namn på waypointgrupper måste vara unika.

- Skapa en ny waypoint.
- Radera en waypoint eller waypointgrupp.

Waypointgrupper

Fishing group

Name	Date created	
Fishing 		
Waypoint 34	01:44am 05/18/2017	
Waypoint 35	01:44am 05/18/2017	
Waypoint 36	01:44am 05/18/2017	
Waypoint 37	01:43am 05/18/2017	
Waypoint 38	01:43am 05/18/2017	
Waypoint 33	12:59am 05/18/2017	
Waypoint 12 ▼	12:59am	

Find waypoints in this area

Multi-edit

New waypoint

Om du väljer **ALL WAYPOINTS (ALLA WAYPOINTS)**, **TODAYS WAYPOINTS (DAGENS WAYPOINTS)**, **UNSORTED (OSORTERAT)** eller en waypointgrupp som skapats av en användare visas en lista över alla waypoints i den gruppen/kategorin.

När en waypointlista visas kan du:

- Hitta waypoints som finns i området som visas på livevisningspanelen.
- Redigera flera waypoints (d.v.s.: du kan ändra symbolen som används för flera waypoints, flytta flera waypoints till en annan grupp eller radera flera waypoints).
- Skapa en ny waypoint i aktuell waypointgrupp.
- Visa och anpassa waypointuppgifter.

Waypointuppgifter

Waypoint 40

Name:	Waypoint 40	
Symbol:		
Group:	Fishing	
Position:	50°51'.615 N 001°14'.449 W	
Bearing:	000.0°T	Range: 0ft
Water temp:	--	Depth: --
Time:	10:31:05am	Date: 01/31/2019
Comment:		

Delete

Go to

Om du väljer en waypoint från listan visas anpassningsbara uppgifter för den waypointen.

Waypointens plats visas även på livevisningspanelen på skärmens högra sida

När waypointuppgifterna visas kan du:

- Redigera waypointens namn.

Anm: Waypointnamn kan bestå av valfri kombination av bokstäver, siffror, symboler och specialtecken och kan innehålla upp till 16 tecken. Waypointnamn måste vara unika.

- Ändra waypointens symbol.
- Tilldela eller ändra waypointgruppen.
- Ange nya positionskoordinater för waypointen.
- Lägg till eller redigera waypointkommentaren.

Anm: Waypointkommentarer kan bestå av valfri kombination av bokstäver, siffror, symboler och specialtecken och kan innehålla upp till 32 tecken.

- Radera waypoint.
- Utföra en Goto (Kör till).
- Visa waypointen i sjökortsappen.

Skapa en waypointgrupp

Så här skapar du en ny waypointgrupp.

Från startskärmen:

1. Välj **Waypoints**.
2. Välj **New group (Ny grupp)**.
3. Ange ett namn för gruppen med hjälp av tangentbordet på skärmen.
4. Välj **Spara**.

Den nya waypointgruppen blir den nya standardgruppen för alla nya waypoints.

Radera en waypointgrupp

Så här raderar du en ny waypointgrupp.

Från startskärmen:

1. Välj **Waypoints**.
2. Välj **Radera**.
3. Välj den grupp som du vill radera.
4. Välj **Delete selected (Radera vald)**.
5. Välj **Ja**.

Waypointgruppen och waypoints som är tilldelade den gruppen kommer att raderas.

Skapa en waypoint utifrån koordinater.

Du kan skapa en waypoint manuellt utifrån koordinaterna för platsen där du vill placera waypointen.

Från startskärmen:

1. Välj **Waypoints**.
2. Välj **New WPT (Ny WPT)**.
3. Ange relevanta uppgifter i de tillgängliga fälten.
4. Välj en waypointsymbol.
5. Ange positionskoordinaterna där du vill placera waypointen genom att trycka på fältet **Position:** och använda knappsatsen på skärmen för att ange latitud och longitud för platsen där du vill placera waypointen.

Som grundinställning visas båten koordinater.

6. Välj **Save (Spara)** för att återgå till waypointdetaljerna.
7. Tryck på **bakåtknappen** för att återgå till menyn med waypointgrupper.

Hitta waypoints i närheten

Du kan hitta waypoints som ligger inom livevisningspanelen genom att följa stegen nedan.

Funktionen för att hitta waypoint letar reda på och skapar en lista över alla waypoints som befinner sig inom området som omfattas av livevisningspanelen.

Från startskärmen:

1. Välj **Waypoints**.
2. För att hitta waypoints som befinner sig inom området som visas på livevisningspanelen väljer du **Find waypoints in this area (Hitta waypoints i detta område)**, eller
3. Markera en waypoint i waypointlistan och välj **Find waypoints in this area (Hitta waypoints i detta område)**.

En lista över alla upptäckta waypoints visas i waypointlistan.

Panorera livevisningsområdet

Du kan ändra sjökortsområdet som visas live.

1. Öppna menyn **Waypoints**.

*Menyn Waypoints öppnas via startskärmen (**Startskärmen > Waypoints**) och från sjökortsappen (**Sjökortsappen > Meny > Waypoints**).*

2. Peka på knappen **WPT**.
Find waypoints in this area (hitta waypoints i det här området) markeras.
3. Tryck på **uppåtknappen**.
Fokuset flyttas till livevisningspanelen.
4. Tryck på knappen **OK**.
Livevisningspanelen försätts i panoreringsläget.
5. Använd **styrkorset** för att panorera sjökortsområdet till önskad plats.
6. Tryck på **bakåtknappen**.
7. Välj **Find waypoints in this area (Hitta waypoints i det här området)**.

Visa och dölja waypointgrupper

När waypointmenyn öppnas från sjökortsappen kan du dölja och visa waypoints.

Från sjökortsappen:

1. Tryck på knappen **Meny**.
2. Välj **Waypoints**.
3. Välj **Show/hide (Visa/dölj)**.
Listan med waypointgrupper visas, alla waypointgrupper är markerade (förbockade) som grundinställning.
4. Avmarkera alla grupper som du inte vill ändra.
Du kan också använda alternativen **Show all (Visa alla)** och **Hide all (Dölj alla)** om du vill visa eller dölja alla waypoints.
5. Tryck på **bakåtknappen** för att återgå till waypointmenyn.

Anm:

Alternativen **Show/hide (Visa/dölj)** är inte tillgängliga när man öppnar waypointmenyn från startskärmen.

6.2 Rutter

Rutter används för att planera resan i förväg. Du kan planera resan direkt på displayen, eller hemma med hjälp av ett program som har funktioner för att exportera waypoints och rutter i standardformatet .gpx.

Rutter består av ett antal waypoints. Du kan spara upp till 50 rutter, där varje rutt består av upp till 250 waypoints. När du skapar rutter beror ruttkapaciteten på displayens gräns på 5 000 waypoints (t.ex. displayen kan spara 20 rutter som var och en innehåller 250 waypoints).

För att navigera en sparad rutt placerar du markören över rutten och trycker på **OK**-knappen och väljer sedan **Follow route (Följ rutt)** i snabbmenyn.

Rutter kan importeras och exporteras från displayen enligt: [4.6 Import och export av data](#)

Skapa en rutt

Följ stegen nedan för att lägga upp en ny rutt

Rutter kan skapas i sjökortsappen.

Viktig:

Innan du följer en rutt måste du säkerställa att varje waypoint och etapp i rutten är säker för båten.

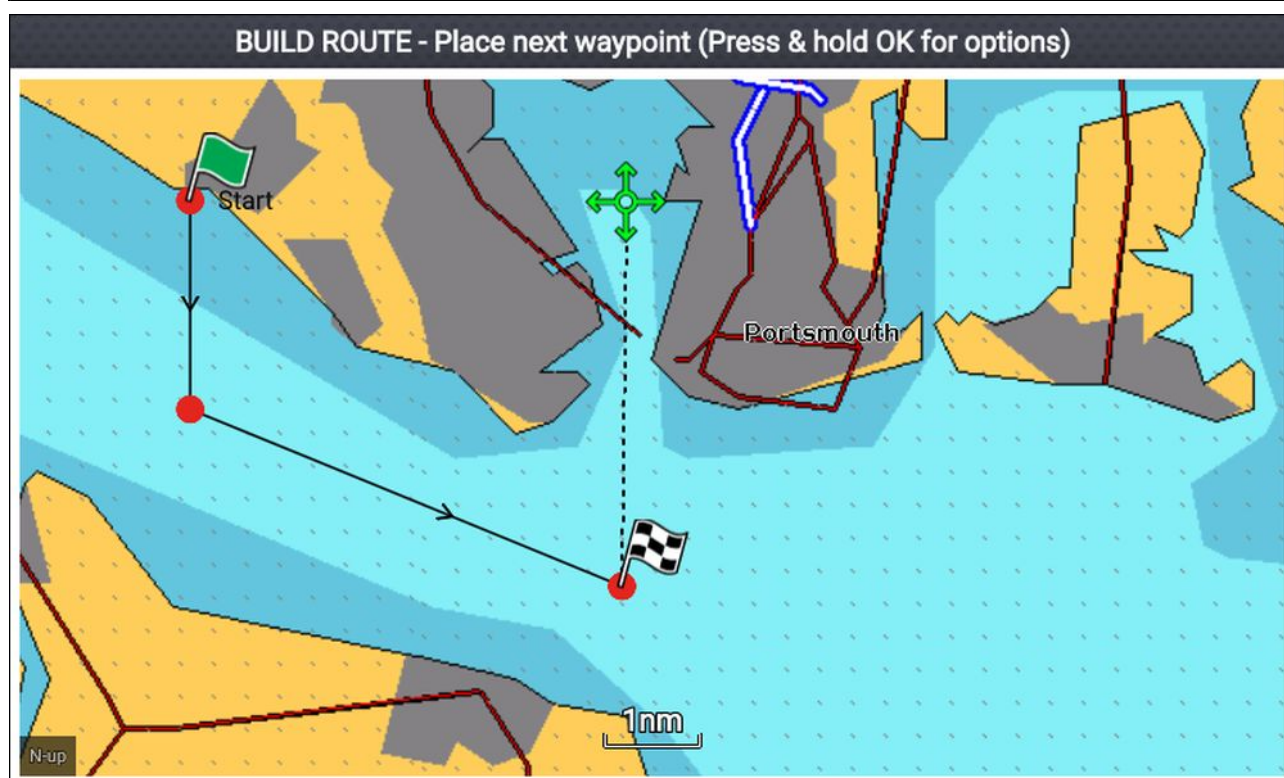

1. Välj platsen för den första waypointen.
2. Välj **Plotta rutt** i sammanhangsmenyn.
3. Välj plats för den andra waypointen.
De två waypointarna kopplas ihop med en linje och skapar ruttens första ben.
4. Välj platsen för efterföljande waypoints som krävs för att slutföra rutten.
5. När rutten är slutförd trycker du på **OK**-knappen och väljer sedan **Finish build (Slutför rutt)** i snabbmenyn.
Meddelandet om slutförd rutt visas.
6. På meddelandet kan du göra något av följande:
 - Välj **Follow (Följ)** för att omedelbart följa rutten, eller
 - Välj **Follow in reverse (Följ i motsatt riktning)** för att följa rutten i motsatt waypointordning, eller
 - Välj **Route plan (Ruttplan)** för att visa ruttplansmenyn, eller
 - Välj **Exit (Avsluta)** för att återgå till sjökortsappen.

Anm:

Du kan trycka på **bakåtknappen** när som helst under uppläggningsen av rutt för att ta bort den senaste waypoint som du placerat ut.

Använd autorutt under skapande av rutt

När du lägger upp en rutt kan du använda autorutt för att automatiskt lägga till ruttetapper i en rutt som du redan har börjat skapa. Autoruttfunktionerna kräver kompatibel kartografi.

1. Håll fingret var som helst på skärmen och välj antingen **Autoroute to wpt (Autorutt till wpt)** eller **Autoroute to here (Autorutt hit)**.

*Om du väljer **Autoroute to wpt (Autorutt till wpt)** kan du lägga till en waypoint från waypointlistan i din rutt. Om du väljer **Autoroute to here (Autorutt hit)** skapas en ruttetapp till markörens aktuella position.*

När en autoruttetapp har lagts till kan du välja **Finish route build (Slutför uppläggningsen av rutt)** eller lägg till ytterligare manuella ruttetapper eller autoruttetapper.

Autorutt

Autorutt är tillgänglig vid användning av kompatibel kartografi. Med autorutt kan du plotta en rutt automatiskt mellan en punkt på sjökortet och din båt.



Om du väljer **Autoroute to here (Autorutt hit)** från sjökortets snabbmeny, eller väljer **Autoroute to (Autorutt till)** från en befintlig waypoints snabbmeny, skapas en rutt automatiskt mellan båten och den valda platsen.

Rutten plottas genom att jämföra data som är tillgängliga på ditt sjökort med de minsta säkerhetsavstånden som anges i menyn **Båtdetaljer: (Startskärmen > Inställningar > Båtdetaljer)**.

Waypoints placeras inte i områden som bryter mot dina angivna minsta säkerhetsavstånd.

Varningssymboler används för waypoints som är objekt i närheten eller begränsade områden.

Följ aldrig en rutt innan du har kontrollerat att varje ruttben är säkert för din båt.

Granska en automatiskt genererad rutt

Innan du följer en rutt måste du säkerställa att det är säkert att göra så.

Vid avslutad rutt:

1. Zooma in på varje ruttben och waypoint som ingår i rutten.
2. Klicka på någon sida av ruttbenet och runt waypointen för att kontrollera eventuella hinder.

Hinder kan vara kartlagda föremål eller begränsade områden. Rutter som genereras automatiskt ska använda varningssymbolen för waypoint i områden där det finns eventuella hinder.

3. Där det finns hinder ska du flytta nödvändiga waypoints så att waypointen och ruttbenet inte längre hindras.

Rutthantering

Rutter hanteras med hjälp av menyn för rutter och spår.

Menyn **Routes & Tracks (Rutter och spår)** kan öppnas från startskärmen och sjökortsappen: **Startskärmen > Routes & Tracks (Rutter och spår)** eller **Sjökortsappen > Meny > Routes & Tracks (Rutter och spår)**.

När menyn för rutter och spår öppnas visas ruttmenyn som grundinställning.

Ruttmenyn

Name	Length	Num of wpts	Show/hide
Route 1	10.35nm	5	
Route 2	2.53nm	2	







Från ruttmenyn kan du välja **Delete (Radera)** för att radera rutter, välja **New route (Ny rutt)** för att skapa en ny rutt med hjälp av befintliga waypoints eller välja **Show/hide (Visa/dölj)** för att visa/dölja rutter.

För att visa ruttplanen markerar du en rutt och väljer sedan **View route plan (Visa ruttplan)** i popover-menyn.

Ruttplan

Ruttplanen visar en lista över alla waypoints i rutten och innehåller en livevisningspanel som visar ruttens plats.

Route plan: Route 1

Route	Brg	Dist	ETA
 Route 1 			
 Waypoint 57	044°T	3815nm	07:27am 07/26/2017
 Waypoint 58	180°T	2.18nm (3818nm)	08:24am 07/26/2017
 Waypoint 59	107°T	4.61nm (3822nm)	10:24am 07/26/2017
 Waypoint 60	007°T	2.39nm (3825nm)	11:27am 07/26/2017
 Waypoint 61	352°T	1.17nm (3826nm)	11:57am 07/26/2017



ETA based on current SOG: 2.3kts

Follow

Reverse

Add waypoint

Route options

Time: 12:00am 05/18/2017

Från ruttplanen kan du:

- navigera ruten genom att välja **Follow (Följ)**
- ändra ruttens riktning genom att välja **Reverse (Motsatt riktning)**
- lägga till en befintlig waypoint i ruten genom att välja **Add waypoint (Lägg till waypoint)**
- ändra ruttalternativ, såsom ruttnamn, rutfärg, dölja eller radera ruten, genom att välja relevant alternativ från popover-meny **Route options (Ruttalternativ)**.

Anm: Ruttnamn kan bestå av valfri kombination av bokstäver, siffror, symboler och specialtecken och kan innehålla upp till 16 tecken. Ruttnamn måste vara unika.

Genom att välja en waypoint från ruttplanen kan du använda popover-menyn för att göra följande:

- ändra waypointens position i ruten genom att välja **Move up (Flytta upp)** eller **Move down (Flytta ner)**.
- ta bort waypointen från ruten genom att välja **Remove from route (Ta bort från rutt)**.
- radera waypointen genom att välja **Delete waypoint (Radera waypoint)**.
- redigera waypointuppgifterna genom att välja **Edit waypoint (Redigera waypoint)**.
- börja följa ruten från valda waypoints genom att välja **Follow from here (Följ härifrån)**.

6.3 Spår

Spår används för att registrera var du har varit någonstans. Spår består av spårpunkter som skapas med regelbundna tids- eller distansintervall. Du kan skapa upp till 15 spår på displayen, där varje spår kan innehålla upp till 10 000 punkter.

Det går att omvandla spår till rutter så att du kan följa dem.

Spår kan importeras och exporteras från displayen enligt: [4.6 Import och export av data](#)

Registrera ett spår

Du kan registrera båtens resa med hjälp av spår. När ett spår har sparats kan det konverteras till en rutt, så att samma resa kan göras igen i framtiden.



När sjökortsappen visas:

1. Tryck vid behov på **bakåtknappen** för att övergå till rörelseläge.
2. Tryck på knappen **OK**.
Popover-menyn med båtuppgifter visas.
3. Välj **Start track (Starta spår)**.
Båtens resa kommer nu att registreras.
4. När resan är slut väljer du **Stop track (Stoppa spår)** från popover-menyn med båtuppgifter.

Du kan även starta en ny spårregistreringen när som helst från menyn Routes & Tracks (Rutter och spår): **Startskärmen > Routes & Tracks (Rutter och spår)** och från sjökortsappens meny: **Meny > Routes & Tracks (Rutter och spår)**.

Omvandla ett spår till en rutt

Från menyn **Routes & Tracks (Rutter och spår)** som finns på startskärmen **Startskärmen > Routes & Tracks (Rutter och spår)** och sjökortsappen: **Meny > Routes & Tracks (Rutter och spår)**.

1. Välj fliken **Tracks (Spår)**.
2. Välj det spår som du vill omvandla.
3. Välj **Create route from track (Skapa rutt från spår)** i popover-menyn.
4. Välj **OK** för att återgå till spårmenyn, eller.
5. Välj **Edit (Redigera)** för att visa ruttplanen.

Spårhantering

Spår hanteras med hjälp av spårmenyn.

Menyn **Routes & Tracks (Rutter och spår)** kan öppnas från startskärmen och sjökortsappen: **Startskärmen > Routes & Tracks (Ruter och spår)**, eller **Sjökortsappen > Meny > Routes & Tracks (Rutter och spår)**.

När menyn för rutter och spår öppnas visas ruttmenyn som grundinställning. Välj fliken **Tracks (Spår)** för att visa spårmenyn.

Spårmenyn

Name	Points	Length	Show/hide
Track 1	67	0.53nm	
Track 8	10000	32.03nm	
Track 9	10000	7880nm	

Från spårmenyn kan du:

- Starta eller stoppa spårregistrering.
- Ändra inställningarna för spårregistrering.
- Radera spår.
- Visa eller dölja spår.

Genom att välja ett spår från listan kan du använda popover-menyn för att göra följande:

- redigera spårnamnet.

Anm: Spårnamn kan bestå av valfri kombination av bokstäver, siffror, symboler och specialtecken och kan innehålla upp till 16 tecken. Spårnamn måste vara unika.

- ändra linjefärgen som spåret använder.
- Omvandla spåret till en rutt.
- Radera spåret.

Spårinställningar

Följande spårinställningar är tillgängliga för att ändra hur spår registreras.

Menypost och beskrivning	Alternativ	
Color mode (Färgläge): Spårlinjens färg kan ställas in som en specifik färg, eller så kan den ändras automatiskt varje dag eller efter varje spår.	<ul style="list-style-type: none">• Red (Röd)• Yellow (Gul)• Green (Grön)• Blue (Blått)• Purple (Lila)• Orange• Black (Svart)• Change each day (Ändra varje dag) (förvald)• Change each track (Ändra varje spår)	
Record by (Registrera genom): Du kan ändra hur spårpunkterna som utgör spåret släpps ut I automatiskt läge ställs intervallet in automatiskt för att minimera antalet spårpunkter som används samtidigt som faktiskt färdväg bevaras	<ul style="list-style-type: none">• Auto• Time (Tid) (förvald)• Distance (Distans)	
Interval (Intervall): Du kan ändra enligt vilket intervall spårpunkterna släpps.	Tidsintervall <ul style="list-style-type: none">• 2 s (förvald)• 5 s• 10 s• 30 s• 1 min• 3 min• 5 min• 10 min• 30 min	Distansintervall <ul style="list-style-type: none">• 120 ft (förvald)• 300 ft• 600 ft• 0,20 nm• 0,50 nm• 1,00 nm

Kapitel 7: Sjökortssapp

Innehåll

- 7.1 Översikt över sjökortsappen på sidan 72
- 7.2 Navigering på sidan 81
- 7.3 Find nearest (Hitta närmaste) på sidan 84
- 7.4 RealBathy™ på sidan 86
- 7.5 Meny för sjökortsinställningar på sidan 88
- 7.6 SonarChart™ Live på sidan 92

7.1 Översikt över sjökortsappen

Sjökortsappen visar en bild av din båt i förhållande till landmassor och andra kartlagda objekt, vilket ger dig möjlighet att planera och navigera till din önskade destination. Sjökortsappen kräver en GNSS-positionsfix (GPS) för att kunna visa din båt på korrekt plats på en världskarta.

För varje del av sjökortsappen kan du välja vilken elektronisk kartografi du vill använda. Valet fortsätter att gälla även efter omstart.

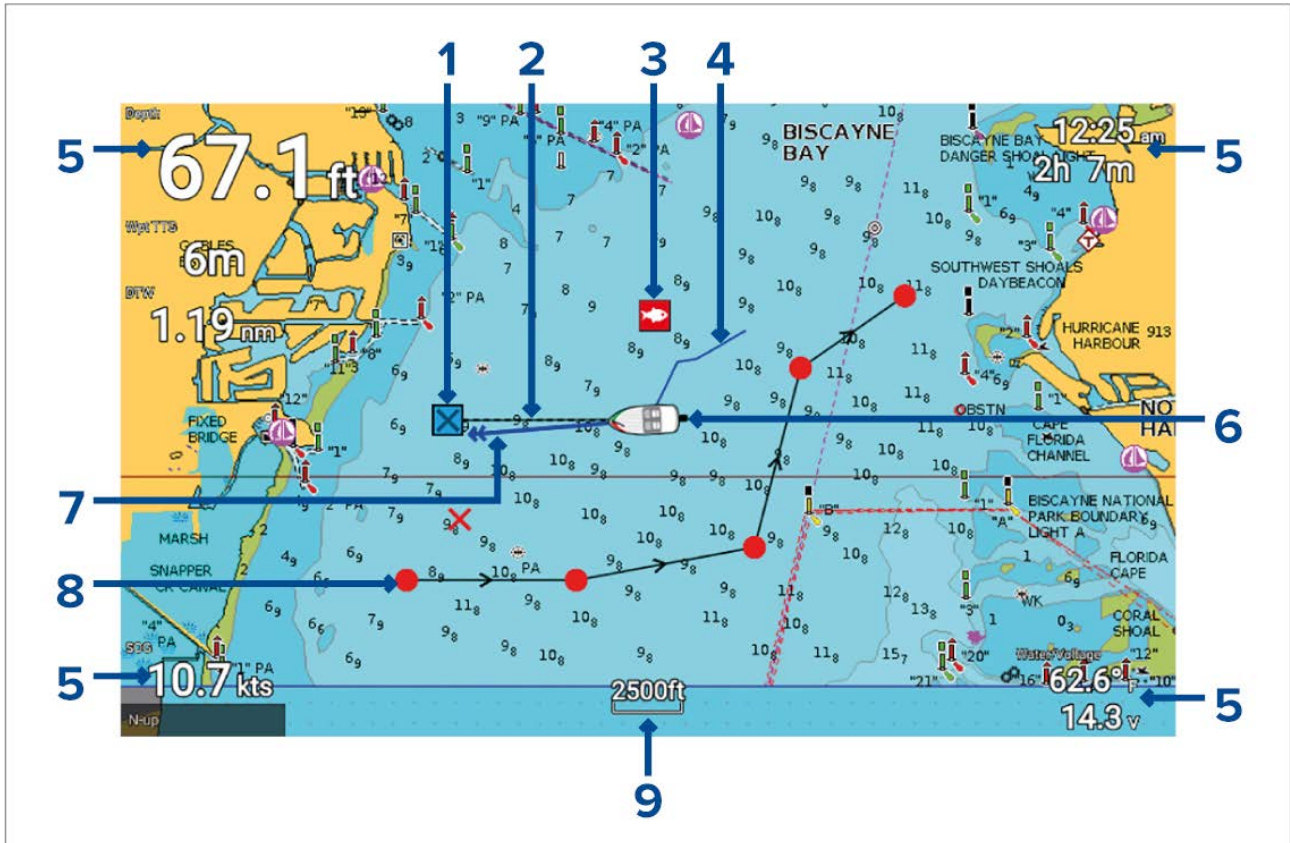

1	Destinationswaypoint Under en pågående Goto (Kör till) är detta aktuell destinationswaypoint.
2	Destinationslinje Under en Goto (Kör till) går en streckad linje mellan båten och destinationspunkten.
3	Waypoint Använd waypoints för att markera specifika platser eller intressepunkter.
4	Spår Du kan registrera den resväg din båt tar med hjälp av spårning.
5	Datarutor Datarutor visar viktig information som är tillgänglig på ditt system. Du kan konfigurera vilka data som visas i varje dataruta eller så kan datarutor döljas.
6	Båtikon Den här ikonen representerar din båt och visas endast när en GNSS-positionsfix (GPS) är tillgänglig. (Ikonen byts ut mot en svart punkt om inga kurs- eller KÖG-data är tillgängliga).
7	KÖG-linje Om det finns KÖG-data (kurs över grund) kan du visa en KÖG-vektor för din båt.
8	Rutt Du kan planera din rutt i förväg genom att skapa en rutt av waypoints som markerar varje etapp.
9	Sjökortsområde Identifierar skalans för visat sjökortsområde.

Sjökortsappens reglage

Sjökortsappen har två kontrollägen: rörelseläge och markörläge. Knapparnas funktion är beroende av vilket kontrolläge som är aktivt.

Rörelseläge

Rörelseläget är standardläget när sjökortsappen öppnas. I rörelseläget förblir båtikonerna centrerad på skärmen och sjökortsområdet panoreras automatiskt när båten rör sig.

Kontrollernas funktioner:

- Tryck på **OK**-knappen för att öppna båtens snabbmeny.
- Om du trycker på någon knapp på **styrkorset** övergår systemet till markörläget.
- Om du trycker på knappen **Waypoint** placeras en waypoint vid båtens nuvarande position.
- Om du trycker på **plus-** eller **minusknappen** förstöras respektive minskas området runt båten.

Markörläge

I markörläget förblir sjökortsområdet statiskt och båtikonerna rör sig i rörelseriktningen.

Kontrollernas funktioner:

- Om du trycker på **OK**-knappen öppnas snabbmenyn för området eller det kartlagda objektet direkt under markörens position.
- Om du trycker på någon av knapparna på **styrkorset** flyttas markören i respektive riktning. När markören når kanten av appfönstret panoreras sjökortsområdet i den riktningen.
- Om du trycker på knappen **Waypoint** placeras en waypoint vid markörens position.
- Om du trycker på **plus-** eller **minusknappen** förstöras respektive minskas området runt markörens position.
- Om du trycker på **bakåtknappen** centreras båtikonerna på nytt och systemet återgår till rörelseläget.

Områdesstorlek och panorering av sjökort

Du kan ändra området (zoomnivån) i sjökortsappen med hjälp av **plus-** och **minusknappen**.

Du kan panorera sjökortsområdet med hjälp av **styrkorset**.

Sjökortsappens snabbmeny

Snabbmenyer innehåller känslig information och menyalternativ.

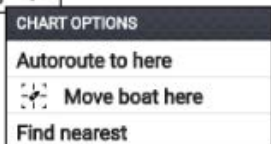
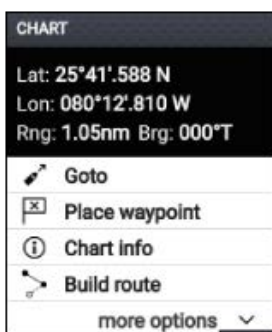

- Du öppnar sjökortsappens snabbmeny genom att välja en plats eller kartografiobjekt i sjökortsappen.
- Snabbmenyn innehåller uppgifter om latitud, longitud, område och bäring för vald plats eller valt objekt.
- Snabbmenyn ger snabb åtkomst till relevanta menyalternativ.
- Välj **more options (fler alternativ)** för att visa fler alternativ.

Anm:

Alternativet **Move boat here (Flytta båt hit)** är endast tillgängligt i demo-/simulatorläget.

Följande alternativ är tillgängliga från sjökortets snabbmeny.

- Goto (Kör till)
- Place waypoint (Placera waypoint)
- Chart info (Sjökortsinformation)
- Build route (Lägg upp rutt)
- Autoroute to here (Autorutt hit)
- Move boat here (Flytta båt hit)
- Find nearest (Hitta närmaste)

Välja ett sjökortskort

Du kan använda LightHouse™-sjökort och kompatibla elektroniska sjökort från Navionics och C-MAP. De elektroniska sjökorten måste sättas in i displayens MicroSD-kortläsare.

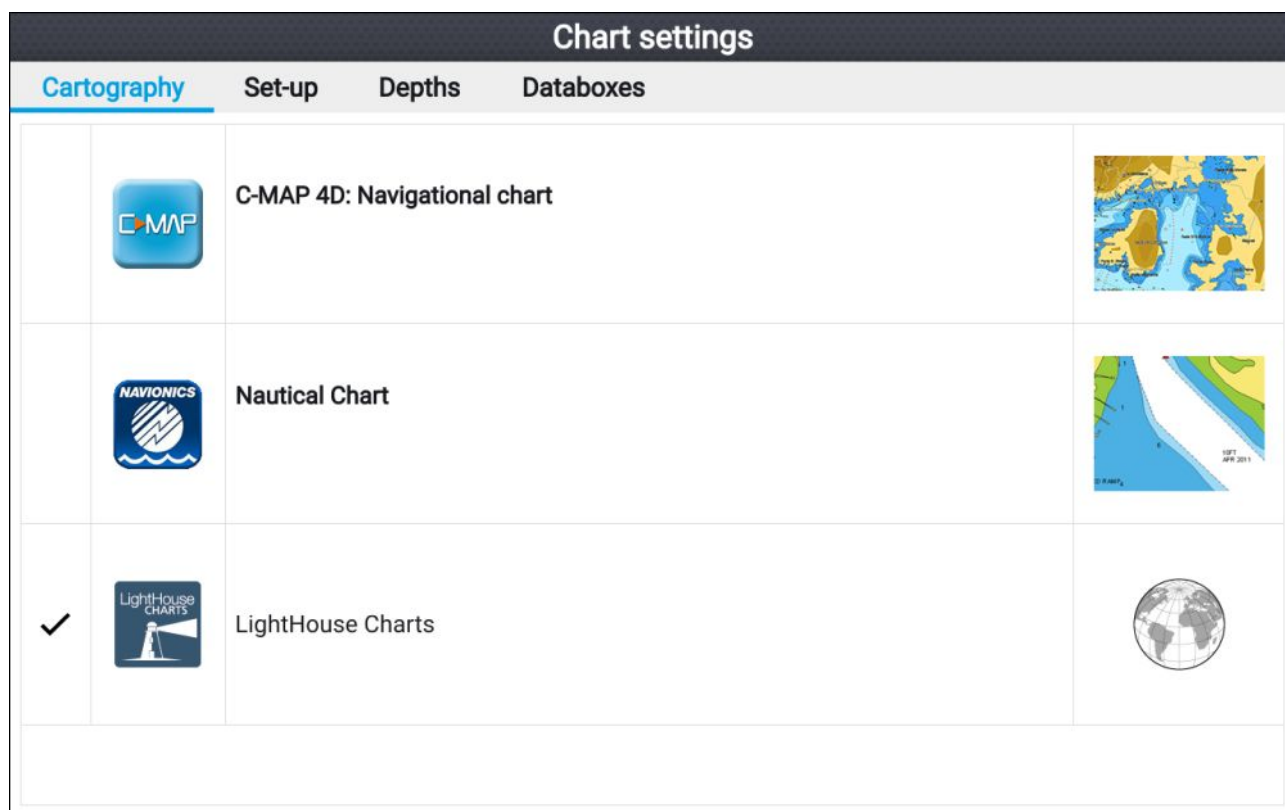

Från sjökortsappen:

1. Tryck på knappen **Meny**.
2. Välj ikonen **Settings** (Inställningar).

*Om du trycker på **uppåtknappen** på styrkorset när menyn öppnas flyttas markören längst ned i meny och inställningsikonen markeras.*

3. Välj det sjökort du vill använda från fliken Kartografi.

Menyn stängs och sjökortsappen visar din valda kartografi.

Sjökortslägen

Det finns förinställda lägen i sjökortsappen som kan användas för en snabb installation av sjökortsappen för din avsedda användning.

För att ändra sjökortsläge väljer du önskat läge från appmenyn.



ENKELT

I enkelt läge är sjökortet inte lika detaljerat utan ger en tydligare, enklare navigering. I enkelt läge är endast navigeringsrelaterade menyalternativ tillgängliga. Ändrade inställningar sparas inte i enkelt läget.



DETALJERAT

Detaljerat läge är det förvalda läge. Fullständiga sjökortsdetaljer och menyalternativ är tillgängliga. Ändrade inställningar sparas.



FISKE

Fiskeläget anpassar sjökortsappen för fiske. Om din kartografi har stöd för fiskeläget visas även mer detaljerade konturer. Fullständiga menyalternativ är tillgängliga. Ändrade inställningar sparas.



KÖRNING

Körläget anpassar sjökortsappen för snabb körning. I körläget visas färre sjökortsdetaljer och fullständig båtförskjutning tillämpas, vilket ger en klarare sikt framåt, perfekt för snabbare åkning. Fullständiga menyalternativ är tillgängliga. Sjökortsappen kan konfigureras att aktivera körläget automatiskt när båtens hastighet överstiger 10 knop. Ändrade inställningar sparas.

View & motion (Visning och rörelse)

Det finns kontroller tillgängliga som fastställer hur sjökortet visas i förhållande till båtikonerna.

Chart motion (Sjökortsrörelse)

Funktionen Chart motion (Sjökortsrörelse) styr hur sjökortet och båten ritas upp i förhållande till varandra.

Du kan välja mellan följande alternativ:

- **Relativ rörelse** – I läget med relativ rörelse förblir båtikonerna fixerade på skärmen och sjökortsområdet rör sig i förhållande till din position. I det här läget kan du justera båtikonens fasta position med hjälp av inställningen **Boat position (Båt position)**.
- **Sann rörelse** – I läget med sann rörelse är sjökortet fixerat och båtikonerna rör sig på sjökortet. När båtikonerna når kanten av skärmen ritas sjökortet om så att området framför båten visas.
- **Automatisk förstoring/minskning** – I läget med automatisk förstoring/minskning bibehålls den största möjliga skalan som visar både båten och destinations-/målwaypointen samtidigt.

Chart orientation (Sjökortsriktning)

Sjökortets riktning påverkar dess inriktning i förhållande till antingen din båts kurs, din kurs eller norr.

Du kan välja mellan följande alternativ:

- **North-up (Norr uppåt)** – I läget med norr uppåt pekar den övre delen av skärmen alltid norrut. När kursen ändras roterar båtsymbolen på motsvarande sätt.
- **Head-up (Stäv uppåt)** – I läget med stäv uppåt pekar den övre delen av skärmen alltid mot båtens stäv, och när riktningen ändras roterar sjökortet.
- **Course-up (Kurs uppåt)** – I läget med kurs uppåt pekar den övre delen av skärmen alltid mot din destination, och när destinationen ändras roterar sjökortet.

Boat position (Båtposition)

Båtpositionen avgör positionen för båtikonerna på skärmen. Båtpositionen kan endast ändras när inställningen **Chart motion (Sjökortsrörelse)** är inställd på **Relative motion (Relativ rörelse)**. Du kan ändra båtikonens position för att skapa ett större avstånd framför båten.

Du kan välja mellan följande alternativ:

- **Center (Mitten)** – Mitten är båtens standardposition och placerar båtikonerna mitt på skärmen.
- **Partial offset (Delvis förskjutning)** – Delvis förskjutning placerar båtikonerna halvvägs mellan mitten och skärmens nedersta del.
- **Full offset (Fullständig förskjutning)** – Fullständig förskjutning placerar båtikonerna vid skärmens nedersta del, så att man ser mer av vad som ligger framför båten.

Båtinformation

Båtinformationens popover-alternativ ger åtkomst till båtrelaterade inställningar.

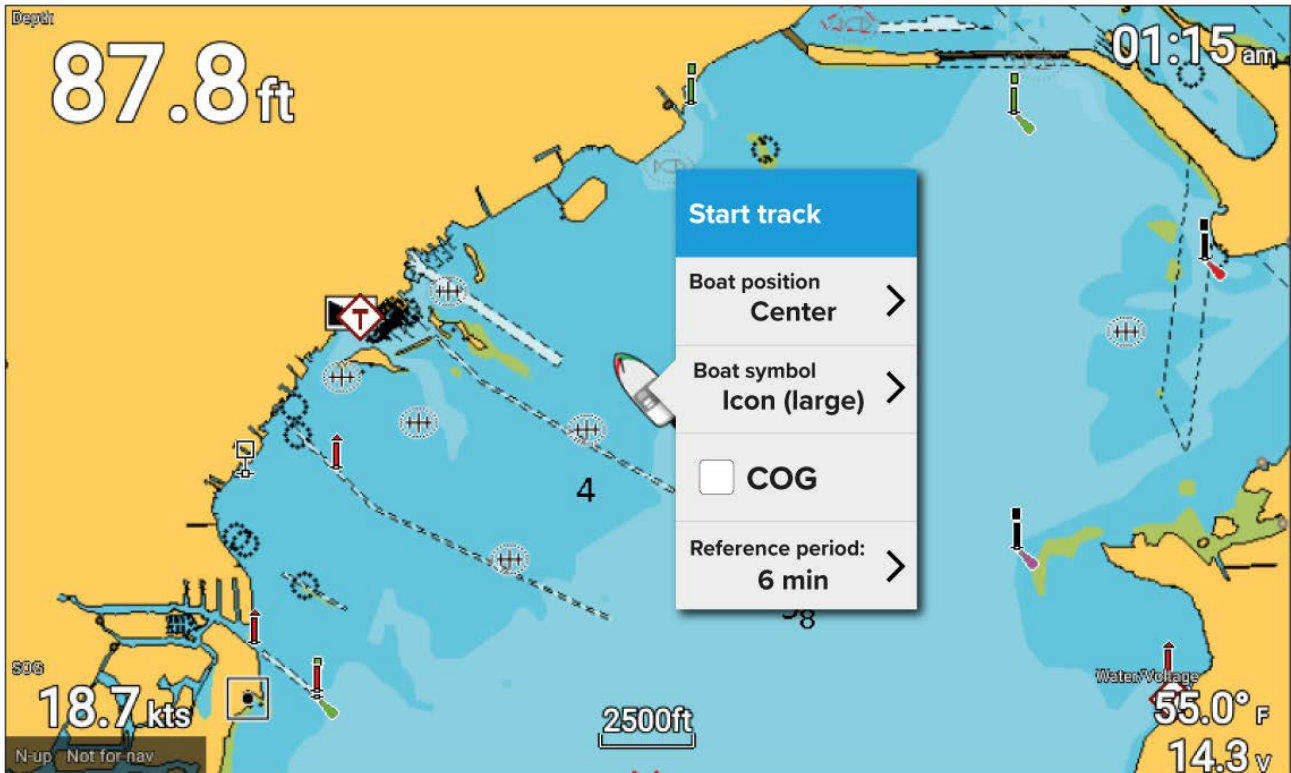

I båtinformationens popover-alternativ kan du:

- starta/stoppa ett spår.
- förskjut båtikonens position.
- ändra symbolen som används för att representera din båt.
- visa/dölj KÖG-vektor.
- ställ in längden på KÖG-linjens referensperiod.

Visa objektinformation

Sjökortsobjekt som är tillgängliga med din kartografi kan väljas och objektinformation kan visas.



När du väljer ett objekt ändras markören till objektmarkören.

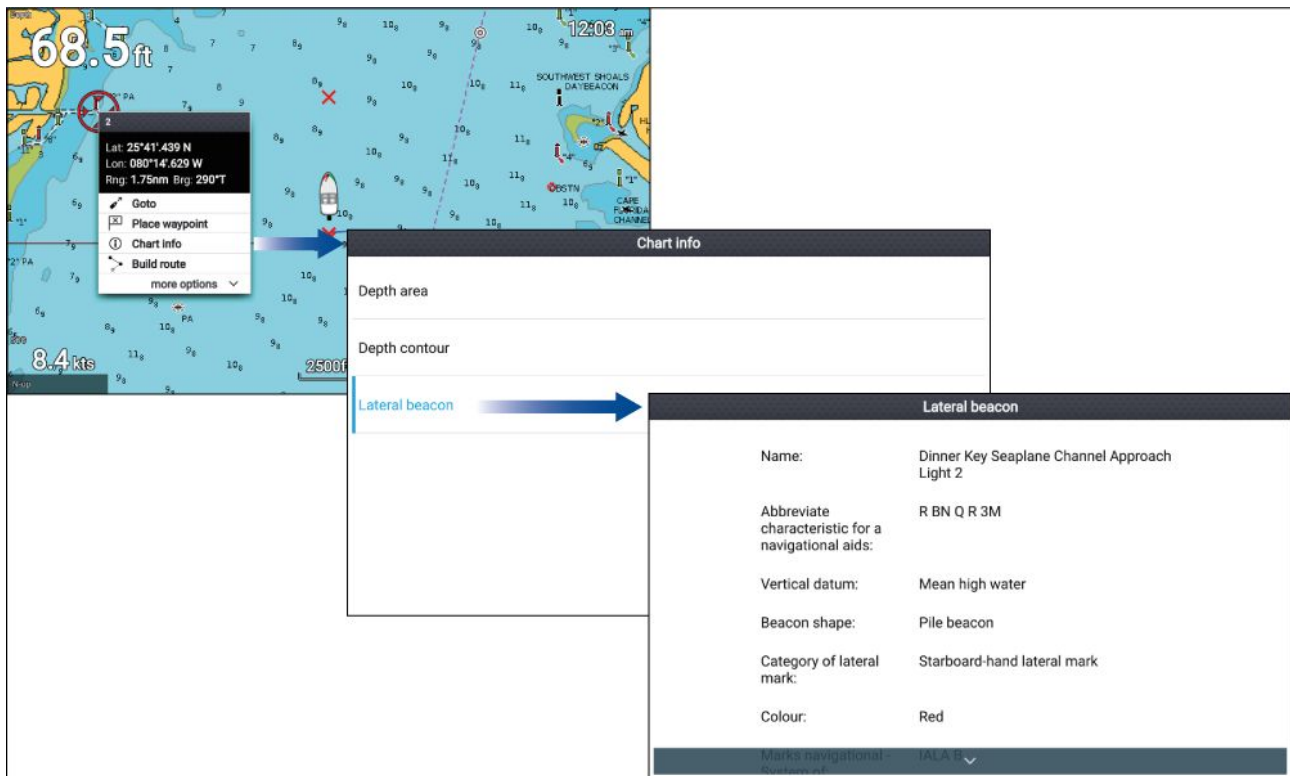

1. Tryck på **OK**-knappen för att visa objektets snabbmeny.
2. Välj **Chart info (Sjökortsinformation)**.
En lista över objekt i närheten visas.
3. Välj ett objekt i listan för att visa detaljerad information om objektet.

Information om tidvattenstationer

Beroende på din kartografi kan information om tidvattenstationer vara tillgänglig.

Symbol för tidvattenstation



Tidvattenstationens position markeras på sjökortet med hjälp av en diamantformad symbol med ett "T" i mitten.

- Symbolen är röd när Navionics-kartografi används.
- Symbolen är svart när C-Map-kartografi används.

Dynamisk tidvattengrafik

När Navionics-kartografi används och Tides (Tidvatten) är aktiverat (**Meny > Settings (Inställningar) > Set-up (Konfigurera) > Tides (Tidvatten)**), byts tidvattensymbolen ut mot en dynamisk grafik som visar tidvattnets höjd.

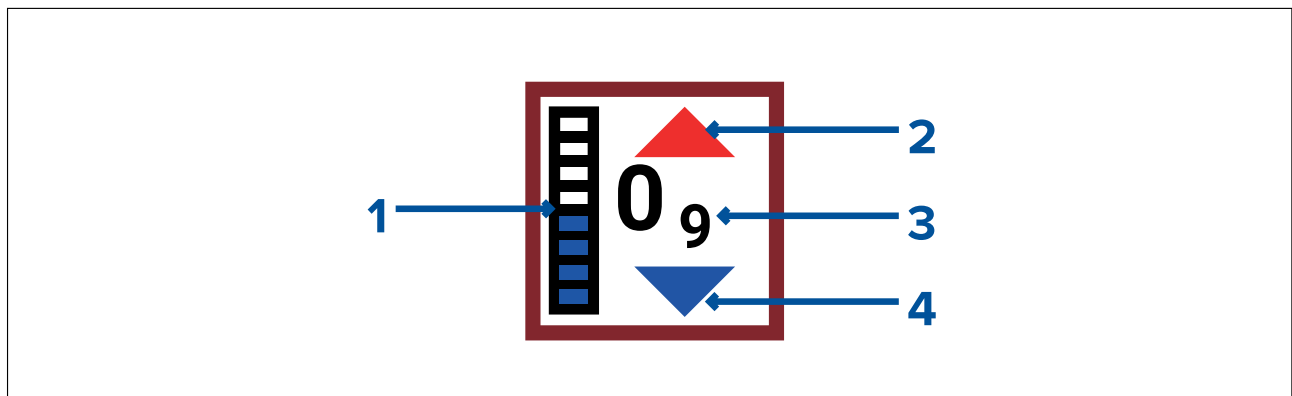

1. Tide bar (Tidvattenstapel) – Tidvattenstapeln visar aktuell tidvattenhöjd jämfört med maximal förutspådd tidvattenhöjd för den dagen.
2. Röd pil indikerar att tidvattnet stiger.

- Tidvattnets höjd – Tidvattnets höjd visas i djupenheter som väljs av användaren, med decimaler visade nedanför. Decimaler visas inte för värden på 10 eller högre.
- Blå pil indikerar att tidvattnet sjunker.

Tidvattengraf

Tidvattengrafer är tillgängliga med kompatibel kartografi genom att man väljer **more options (fler alternativ)** och sedan **Tide station (Tidvattenstation)** i tidvattenstationens snabbmeny.

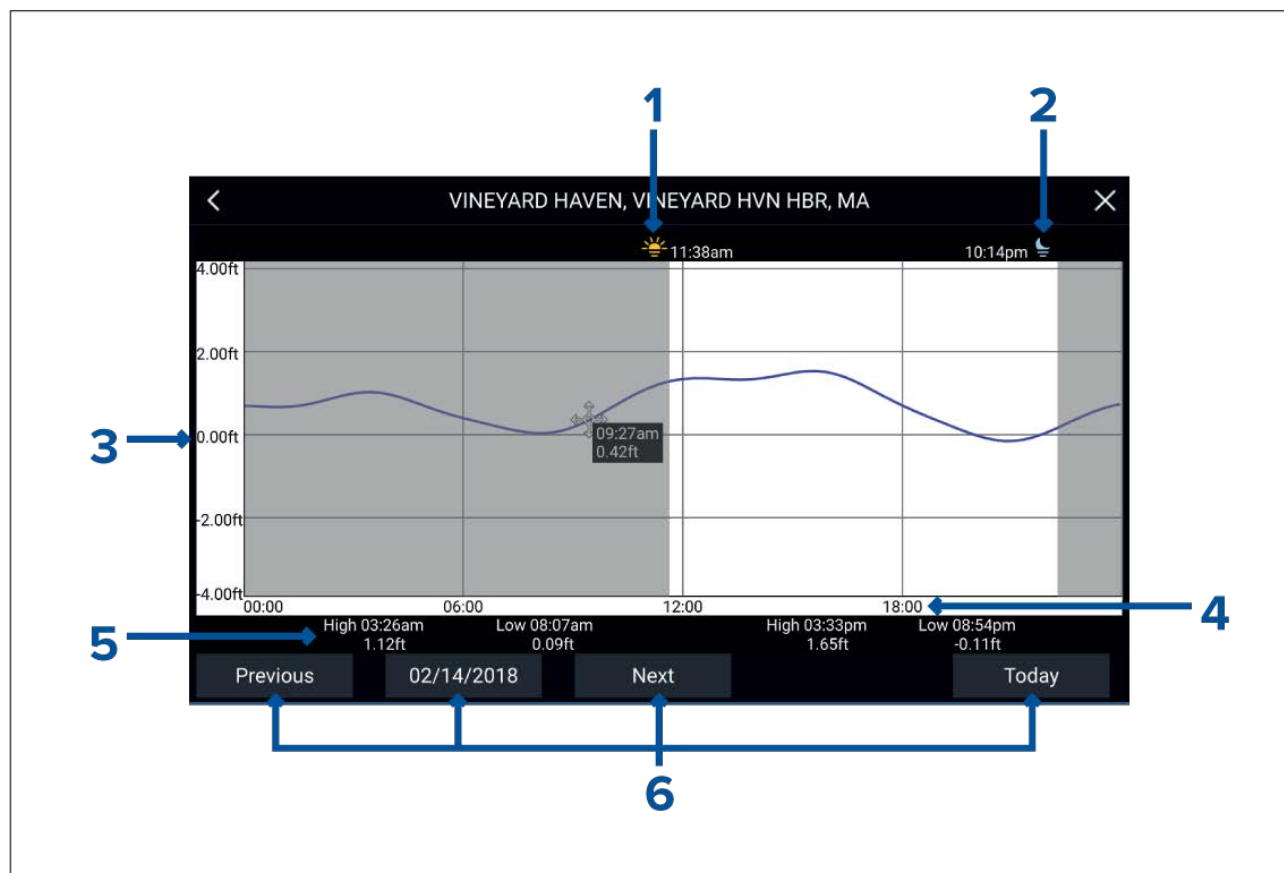

- Soluppgång** – Visar tidpunkt för soluppgång.
- Solnedgång** – Visar tidpunkt för solnedgång.
- Höjd** – Visar tidvattnets höjd i valda enheter.
- Tid** – Visar klockslag på dagen.
- Ebb/flod** – Visar tidpunkt för ebb och flod.
- Alternativ för tid och datum** – Använd knapparna för att visa gårdagens, morgondagens eller dagens tidvattenprognoser, eller ange ett datum genom att trycka på datumfältet.

Information om strömmättningsstationer

Beroende på din kartografi kan information om strömmättningsstationer vara tillgänglig.

Symbol för strömmättningsstation



Strömmättningsstationens position markeras på sjökortet med hjälp av en diamantformad symbol med ett "C" i mitten.

- Symbolen är blå när tillämplig Navionics-kartografi används.
- Symbolen är svart när tillämplig C-Map-kartografi används.

Dynamisk strömgrafik

När Navionics-kartografi används och alternativet Tides (Tidvatten) är aktiverat (**Meny > Settings (Inställningar) > Set-up (Konfiguration) > Tides (Tidvatten)**), byts strömsymbolen ut mot en dynamisk strömgrafik.



Den dynamiska strömgrafiken består av en pil som pekar i strömmens riktning. Pिलlängden indikerar strömmens hastighet. Ju längre pilen är desto högre hastighet. Pilens kant indikerar strömmens status:

- Röd = ökande hastighet hos strömmen.
- Blå = minskade hastighet hos strömmen.

Strömhastigheten visas inuti pilen. Strömhastigheten visas i hastighetsenheter som väljs av användaren, med decimaler visade nedanför. Decimaler visas inte för värden på 10 eller högre.

Om tidvattenförhållanden är "stilla", visas ordet "SLACK" (STILLA) i en ruta med blå kant.

När man använder C-Map-kartografi anges strömflödenas riktning med pilar. Storleken och färgen på pilarna anger strömmens styrka:

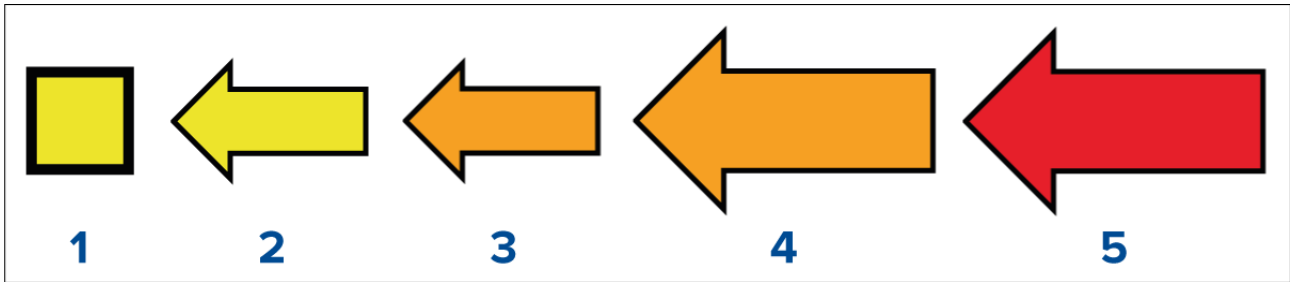

	Färg	Hastighet
1	Gul	0 till 0,1 knop
2	Gul	0,2 till 1,0 knop
3	Orange	1,1 till 2,0 knop
4	Orange	2,1 till 3,0 knop
5	Röd	>3,0 knop

Strömgraf

Strömgrafer är tillgängliga genom att man väljer **more options (fler alternativ)** och sedan **Current station (Strömmättningsstation)** från strömmättningsstationens snabbmeny.

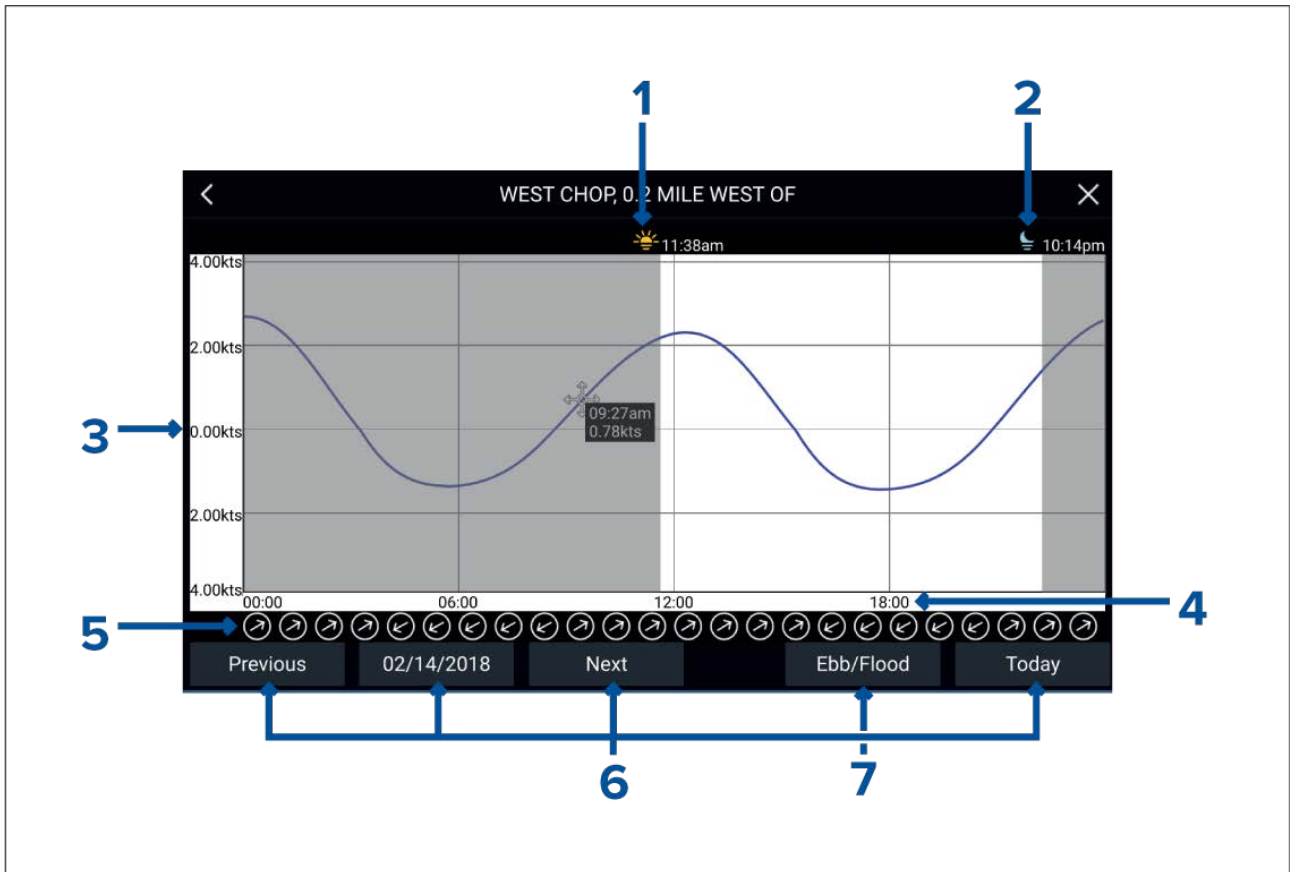

1. **Soluppgång** – Visar tidpunkt för soluppgång.
2. **Solnedgång** – Visar tidpunkt för solnedgång.
3. **Hastighet** – Visar strömhastighet i valda enheter.
4. **Tid** – Visar klockslag på dagen.
5. **Riktning** – Visar strömriktningen (i förhållande till norr).
6. **Alternativ för tid och datum** – Använd knapparna för att visa föregående dags, nästa dags eller dagens tidvattenprognoser, eller ange ett datum genom att trycka på datumfältet.
7. **Ebb/Flood (Ebb/flod)** – Visar en lista över ebb, stillvatten och flod.

7.2 Navigering

Navigera till en waypoint eller intressepunkt

Du kan genomföra en "Goto" (Kör till) till en waypoint eller en specifik plats.

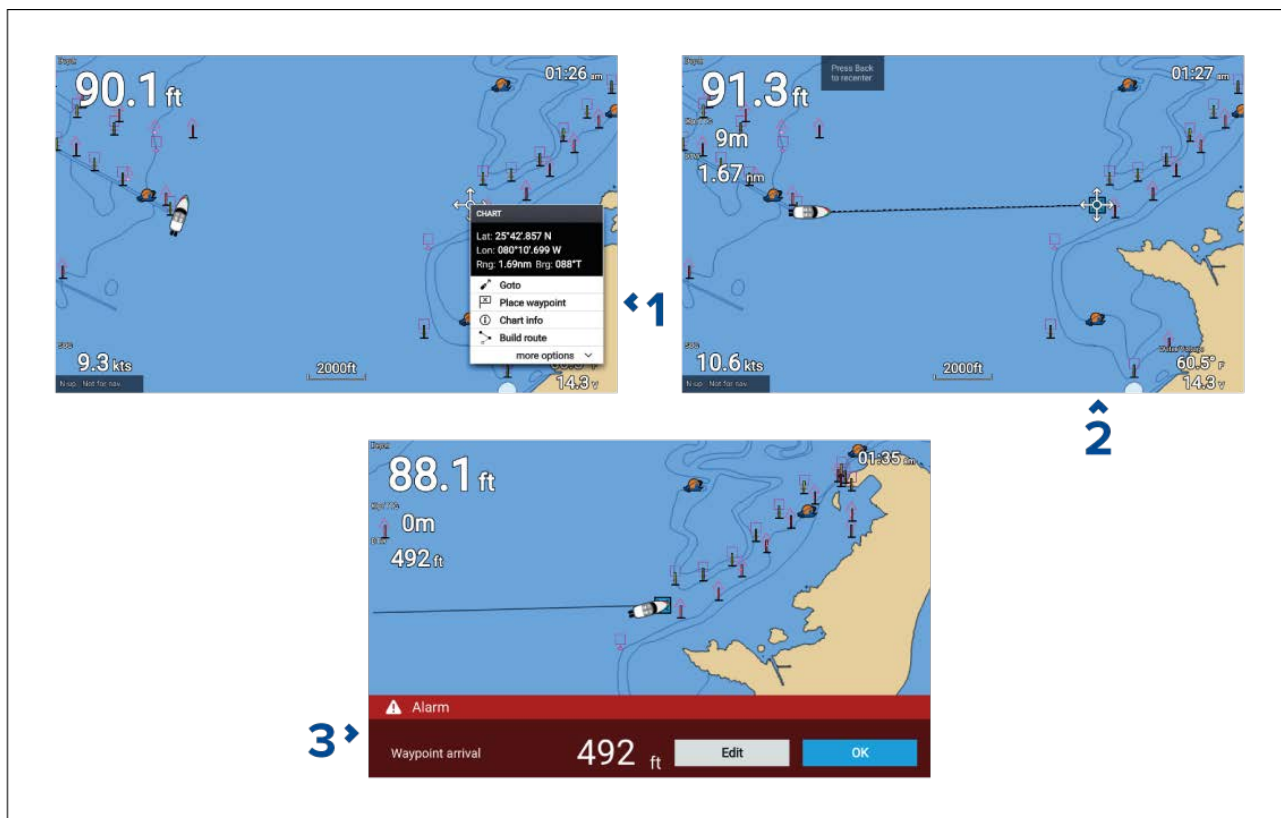

1. Välj aktuell waypoint eller intressepunkt och välj **Goto (Kör till)** från snabbmenyn.

*Du kan stoppa **Goto-åtgärden** när som helst genom att välja **Stop (Stopp)** från snabbmenyn, eller genom att välja en annan **Goto**.*

Sjökortsappen startar navigationen.

2. Navigera båten till destinationen med sjökortsappen som guide.
3. Välj **OK** för att acceptera larmet för ankomst till waypoint, som aktiveras när du befinner dig på ett visst avstånd från waypointen.

Du kan också utföra en Goto (Kör till) från menyn **Go (Kör): Meny > Go (Kör)**.

Justera larmet för waypointankomst

Larmet för waypointankomst aktiveras som grundinställning. Larmet för waypointankomst skapar en virtuell cirkel med angiven radie runt destinationen. När båten når den virtuella cirkeln aktiveras larmet.

Från startskärmen:

1. Välj **Settings (Inställningar)**.
2. Välj fliken **Alarms (Larm)**.
3. Välj inställningsfältet **Arrival radius (Ankomstradie)**.
4. Ändra avståndet till önskat värde.
5. Tryck på **bakåtknappen** för att återgå till larmmenyn.

Anm:

Larmet för waypointankomst kan inaktiveras eller aktiveras med hjälp av vippbrytaren **Waypoint arrival (Waypointankomst)**.

Starta om avvikelse från utlagd kurs (XTE)

En avvikelse från utlagd kurs (XTE) sker när din faktiska rutt avviker från din ursprungliga planerade rutt. Om du startar om XTE läggs en ny kurs upp direkt från din aktuella position till din destination, i stället för att fortsätta följa den ursprungliga ruten.

1. Välj **Restart XTE (Starta om XTE)** från menyn **Navigation: Meny > Navigation > Restart XTE (Starta om XTE)**.

Följa en rutt

Följ stegen nedan för att navigera en sparad rutt.

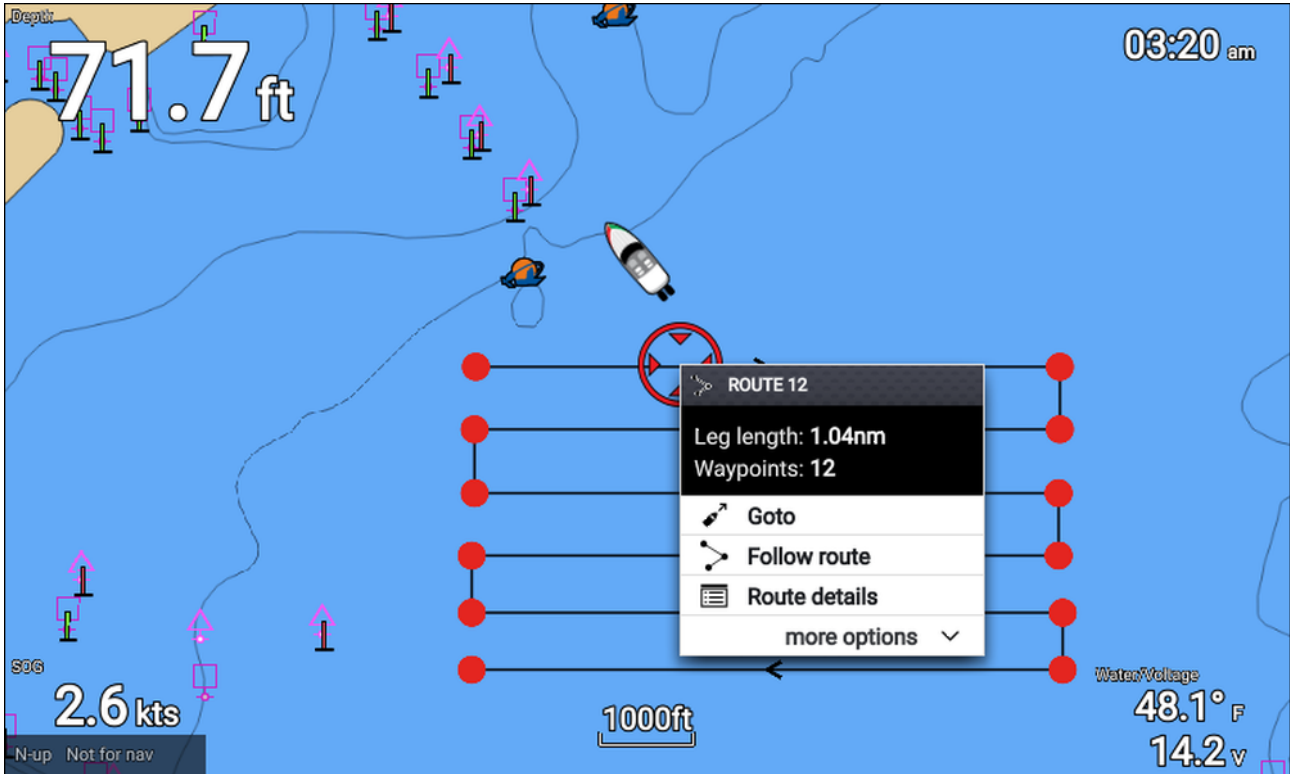

Från sjökortsappen, när ruten visas på skärmen:

1. Välj en ruttetapp.
Ruttsnabbmenyn öppnas.
2. Välj **Follow route (Följ rutt)** för att följa ruten från början till slut.

Alternativt kan du välja Follow route (Följ rutt) från popover-menyn för rutt i menyn Route (Rutt). **Meny > Routes & Tracks (Rutter och spår) > Routes (Rutter) > <Ruttnamn> > Follow (Följ)**.

Mer information om rutter och rutthantering finns i: [6.2 Rutter](#)

Följa en rutt från en specifik waypoint

Du kan börja följa en rutt från vilken waypoint som helst i den ruten.

Från sjökortsappen, när ruten visas på skärmen:

1. Välj den waypoint som du vill börja följa ruten från.
Ruttsnabbmenyn öppnas.
2. Välj **more options (fler alternativ)**.
3. Välj **Follow from here (Följ härifrån)**.

Registrera ett spår

Du kan registrera båtens resa med hjälp av spår. När ett spår har sparats kan det konverteras till en rutt, så att samma resa kan göras igen i framtiden.



När sjökortsappen visas:

1. Tryck vid behov på **bakåtknappen** för att övergå till rörelseläge.
2. Tryck på knappen **OK**.
Popover-menyn med båtuppgifter visas.
3. Välj **Start track (Starta spår)**.
Båtens resa kommer nu att registreras.
4. När resan är slut väljer du **Stop track (Stoppa spår)** från popover-menyn med båtuppgifter.

Du kan även starta en ny spårregistreringen när som helst från menyn Routes & Tracks (Rutter och spår): **Startskärmen > Routes & Tracks (Rutter och spår)** och från sjökortsappens meny: **Meny > Routes & Tracks (Rutter och spår)**.

7.3 Find nearest (Hitta närmaste)

Med funktionen Find nearest (Hitta närmaste) kan du välja en plats och söka efter objekt eller intressepunkter i närheten.

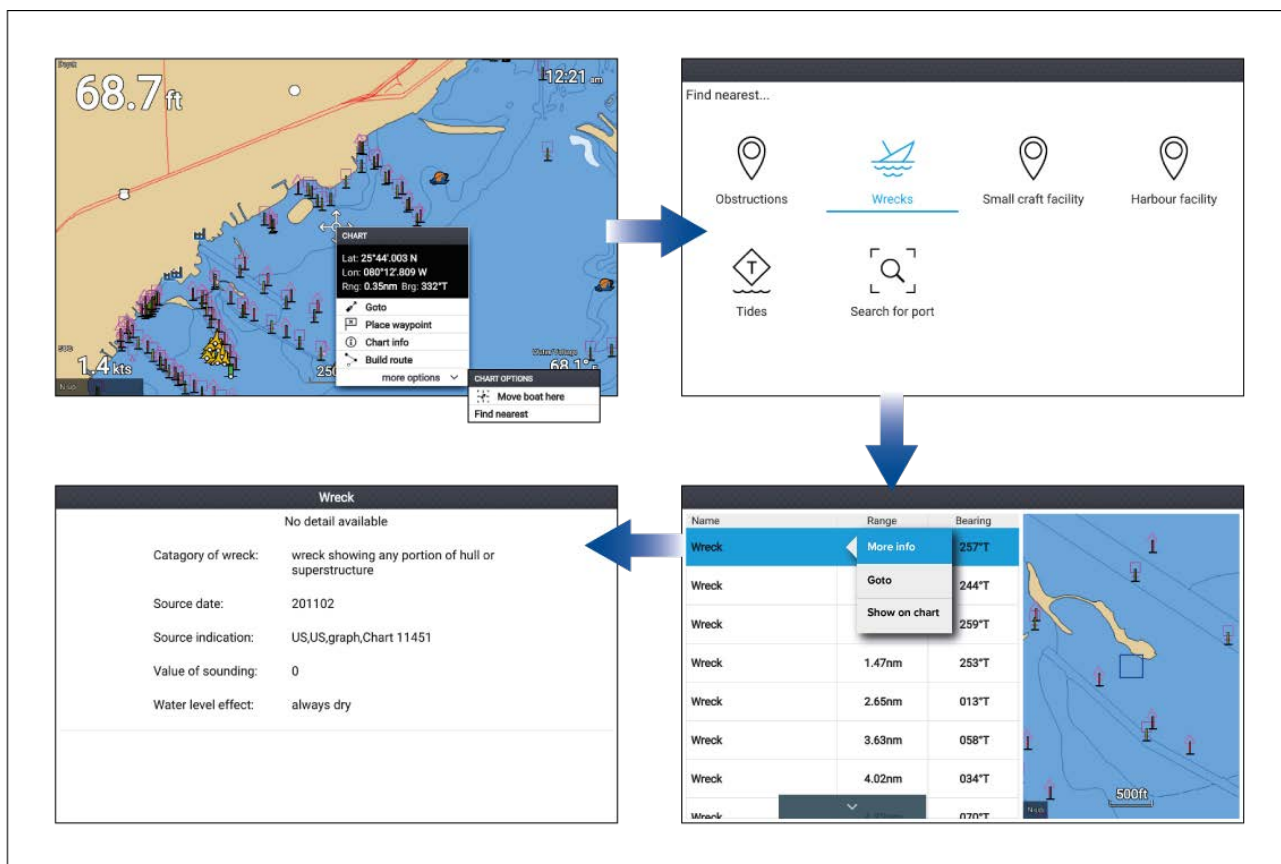

De objekt som är tillgängliga beror på vilken kartografi du använder:

Objekt	Kartografi
Hinder	<ul style="list-style-type: none"> • LightHouse™-sjökort • Navionics® • C-MAP®
Vrak	<ul style="list-style-type: none"> • LightHouse™-sjökort • Navionics® • C-MAP®
Småbåtsservice	<ul style="list-style-type: none"> • LightHouse™-sjökort
Hamnservice	<ul style="list-style-type: none"> • LightHouse™-sjökort
Tidvattenstation	<ul style="list-style-type: none"> • LightHouse™-sjökort • Navionics® • C-MAP®
Strömmättningsstation	<ul style="list-style-type: none"> • LightHouse™-sjökort • Navionics® • C-MAP®
Hamn (Sök med namn)	<ul style="list-style-type: none"> • LightHouse™-sjökort • Navionics® • C-MAP®
Marinor	<ul style="list-style-type: none"> • Navionics® • C-MAP®

Objekt	Kartografi
Sjöar	<ul style="list-style-type: none"> • Navionics® • C-MAP®
Företag	<ul style="list-style-type: none"> • Navionics®
Undersökningspunkt	<ul style="list-style-type: none"> • C-MAP®
Rekreatiomsområden utomhus (ORA)	<ul style="list-style-type: none"> • C-MAP®
ORA-tjänster	<ul style="list-style-type: none"> • C-MAP®
Hamnservice	<ul style="list-style-type: none"> • Navionics® • C-MAP®

Sök med hjälp av hitta närmaste

Följ stegen nedan för att söka efter objekt i närheten.

Anm:

Listan sorteras efter hur nära objekten ligger den valda platsen. Värdena för Range (Område) och Bearing (Bäring) som visas är däremot relativa i förhållande till båtens position.

- Välj en plats i närheten av platsen där du vill söka.
Kartans snabbmeny visas.
- Välj **more options (fler alternativ)**.
- Select **Find nearest (Hitta närmaste)**.
- Välj önskad objekttyp.
- Om så krävs ska du välja en underkategori eller, när du söker efter en hamn, använda tangentbordet på skärmen för att ange hamnens namn och sedan välja **Search (Sök)**.
- En lista över objekt i närheten visas.
- Välj ett objekt från listan.
Popover-menyn visas och **livevisningspanelen** till höger på skärmen markerar och zoomar in på det valda objektet.
- Från popover-menyn kan du:
 - Visa mer information om objektet genom att välja **More info (Mer info)**.
 - Navigera till det valda objektet genom att välja **Goto (Kör till)**.
 - Visa det valda objektet i sjökortsappen genom att välja **Show on chart (Visa på sjökort)**.

7.4 RealBathy™

Du kan skapa exakta personliga batymetriska sjökort i realtid med hjälp av Raymarines RealBathy™-funktion.

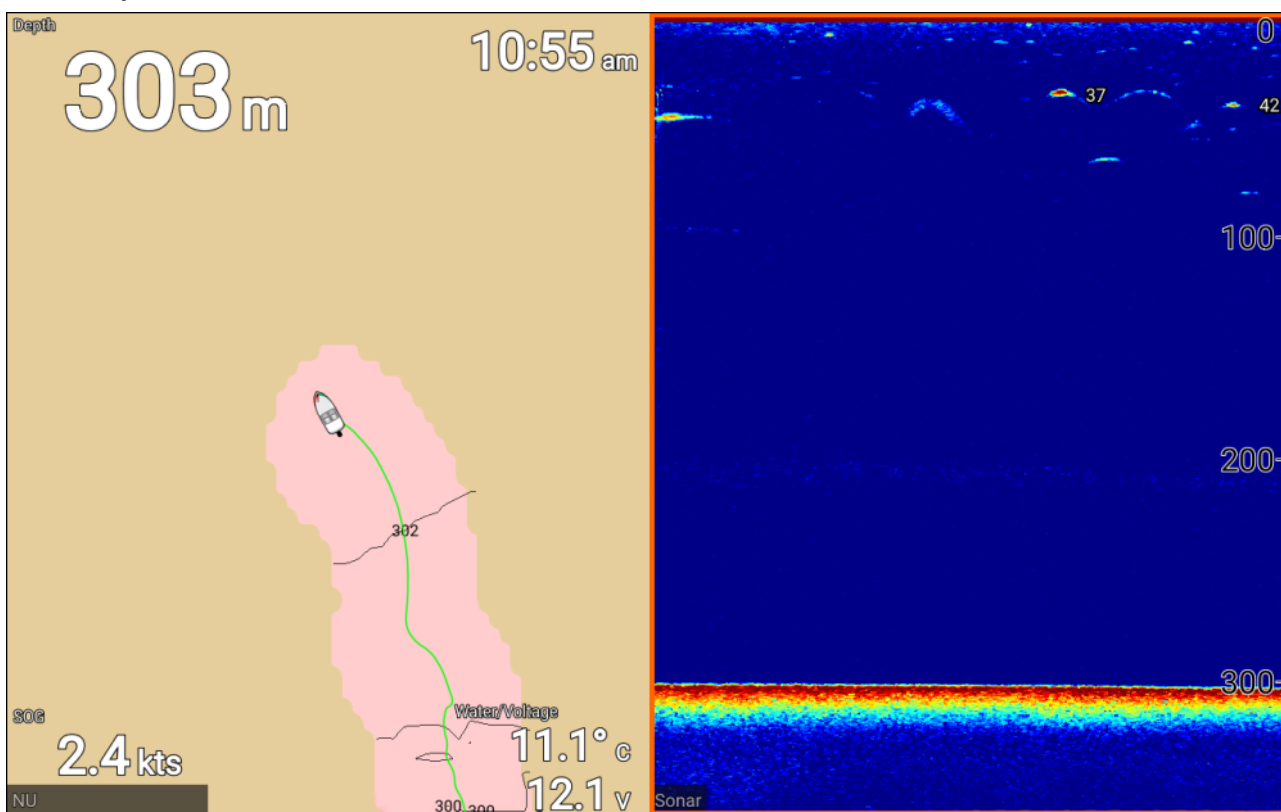

Anm:

RealBathy™ kräver kompatibla LightHouse™ NC2-sjökort och ett MicroSD-kort med tillräckligt mycket ledigt utrymme för att registrera djup- och batymetridata.

När du använder RealBathy™ ritas nya konturlinjer i realtid på skärmen, utifrån givarens djupavläsningar. Färgskuggor används för att visa djup, där den mörkaste färgen representerar det grundaste området. Sonardata registreras på minneskortet.

Konfigurera och skapa RealBathy-konturer

Följ stegen nedan för att skapa RealBathy™-batymetrikonturer i realtid.

Viktig:

- Du måste känna till avståndet från givarens undre yta till vattenlinjen.
- För tidvattenomgivning krävs LightHouse™ NC2-kartografi med tidvattenstationsinformation för din plats.

Från sjökortsappen.

1. Sätt in LightHouse™ NC2-sjökortet i displayens kortläsare.
2. Välj LightHouse™-sjökortet som kartografi för sjökortsappen.

Mer information om hur du väljer kartografi finns i: [Välja ett sjökortskort](#)

3. Ange avståndet mellan givarens undre yta till vattenlinjen i inställningsfältet **Waterline to tdcr (Vattenlinje till givare)**.
4. Aktivera vippbrytaren **RealBathy**; i menyn **Depths (Djup): Meny > Depths (Djup)**
5. Välj relevant alternativ för **Height correction (Höjdcorrigering)**:
 - **None (Ingen)** – Ingen korrigering görs.
 - **Tidal (Tidvatten)** – Data från intelligenta tidvattenstation används för att korrigera höjden. När **Tidal (Tidvatten)** väljs utförs en sökning efter en tidvattenstation och en lista över tillgängliga stationer visas. Välj den tidvattenstation som är närmast platsen där du befinner dig.

- **Lake level (Sjönivå)** – Värde inställt av användaren som använder vattennivåmarkören för din plats.

Anm:

För att säkerställa korrekta konturdjup rekommenderas följande:

- i tidvattenmiljöer (t.ex. hav) kan du använda LightHouse™ NC2-kartografi med tidvattenstationsinformation och välja den tidvattenstation som ligger närmast din plats, eller
- i sötvattenmiljöer (t.ex. sjöar) väljer du **Lake level (Sjönivå)** i fältet **Height correction (Höjdkorrigerings)** och anger sedan aktuell avläsning från vattennivåmarkören för din plats i fältet under höjdkorrigeringsalternativet.

6. Justera inställningen **Visibility (Synlighet)**: till önskad genomsynlighet.

100 % ger fullständig synlighet av RealBathy-konturerna. I takt med att procentandelen sjunker blir sjökortsdetaljerna bakom RealBathy-konturerna mer synliga.

7. Välj önskad inställning för **Density (Densitet)**:

Branta stup kan resultera i överlappande konturlinjer. I sådana fall kan man sänka densiteten för att få bättre sikt.

7.5 Meny för sjökortsinställningar

I tabellen nedan visas inställningar som är tillämpliga för sjökortsappen och var de finns i menyn **Settings (Inställningar)** i appen. Vilka inställningar som är tillgängliga beror på vilken kartografi som används. Om en inställning inte visas är funktionen inte kompatibel med din kartografi. Om en funktion är gråtonad krävs en prenumeration för att aktivera funktionen.

Fliken Cartography (Kartografi)

Beskrivning	Alternativ
Gör det möjligt att välja den kartografi som du vill använda i nuvarande sjökortsapp.	<ul style="list-style-type: none"> • LightHouse-sjökort • Navionics • C-MAP

Fliken Set up (Konfiguration)

Menypost och beskrivning	Alternativ
<p>Chart detail (Sjökortsuppgifter): Gör det möjligt att välja nivån av uppgifter som visas på skärmen för vektorbaserad kartografi. Den här inställningen är alltid tillgänglig och beror inte på vilken kartografi som används.</p>	<ul style="list-style-type: none"> • Låg • Mellan • Hög
<p>Chart motion (Sjökortsrörelse): Funktionen Chart motion (Sjökortsrörelse) styr hur sjökortet och båten ritas upp i förhållande till varandra. Den här inställningen är alltid tillgänglig och beror inte på vilken kartografi som används.</p>	<ul style="list-style-type: none"> • Relativ rörelse • Sann rörelse • Automatiskt område
<p>Chart orientation (Sjökortsriktning): Sjökortets riktning påverkar dess inriktning i förhållande till antingen din båts kurs, din kurs eller norr. Den här inställningen är alltid tillgänglig och beror inte på vilken kartografi som används.</p>	<ul style="list-style-type: none"> • Norr uppåt • Stäv upp • Kurs uppåt
<p>Boat icon (Båtikon): Ikonen som används för att representera båten kan anpassas för att bättre avspeglar din båt. Den här inställningen är alltid tillgänglig och beror inte på vilken kartografi som används.</p>	<ul style="list-style-type: none"> • Motorbåt inombordare • Motorbåt utombordare • Kryssare • Yrkesfiskebåt • Ribbåt • Kajak • Ponton
<p>Icon type (Ikontyp): Den typ av ikon som används för att representera båten kan anpassas. Den här inställningen är alltid tillgänglig och beror inte på vilken kartografi som används.</p>	<ul style="list-style-type: none"> • Ikon (stor) • Ikon (liten) • Kontur • Tår
<p>Båtposition Anpassa båtens position för att se mer eller mindre av vad som kommer att dyka upp framför båten. Den här inställningen är alltid tillgänglig och beror inte på vilken kartografi som används.</p>	<ul style="list-style-type: none"> • Centrum • Partiell förskjutning • Full förskjutning
<p>Tide animation interval (Intervall för tidvattensanimation) Gör det möjligt att välja det tidsintervall som används för tidvattens- och strömanimationer. Den här inställningen är alltid tillgänglig och beror inte på vilken kartografi som används.</p>	<ul style="list-style-type: none"> • 15 minuter till 2 timmar i steg om 15 minuter.

Menypost och beskrivning	Alternativ
<p>Auto enter RUNNING mode (Automatisk aktivering av KÖR-läge): När det här alternativet är aktiverat växlar sjökortsappen automatiskt till körläget när båthastigheten överstiger 10 knop. Sjukortsappen växlar automatiskt till det föregående använda läget när båthastigheten sjunker under 10 knop. Den här inställningen är alltid tillgänglig och beror inte på vilken kartografi som används.</p>	<ul style="list-style-type: none"> • On (På) • Off (Av)
<p>Flygfoto Aktiverar och inaktiverar visning av flygfoto. Den här inställningen är tillgänglig när C-MAP®- eller Navionics®-kartografi används.</p>	<ul style="list-style-type: none"> • On (På) • Off (Av)
<p>Coverage (Täckning): Avgör var flygfoto ska användas. Den här inställningen är tillgänglig när Navionics®-kartografi används.</p>	<ul style="list-style-type: none"> • Endast på land • På land och till sjöss • På land och i grunda områden
<p>Tides (Tidvatten) Aktiverar och inaktiverar visning av grafik för tidvatten och strömmar vid tidvatten- och strömmättningsstationer. Den här inställningen är tillgänglig när Navionics®-kartografi används.</p>	<ul style="list-style-type: none"> • On (På) • Off (Av)
<p>Community edits (Communityutgåvor) Aktiverar och inaktiverar visning av data från allmänheten. Den här inställningen är tillgänglig när Navionics®-kartografi används.</p>	<ul style="list-style-type: none"> • On (På) • Off (Av)
<p>High res bathy (Högupplöst batymetri) Aktiverar och inaktiverar visning av högupplösta batymetrisjukort som ger förbättrade detaljer, konturer och strukturer av botten. Den här inställningen är tillgänglig när Navionics®-kartografi används.</p>	<ul style="list-style-type: none"> • On (På) • Off (Av)
<p>Sports fishing (Sportfiske) Gör det möjligt att visa lättanvända informationssidor om fiskeplatser, inklusive typ av fisk, storlek, djup och rev- och bottensammansättning. Den här inställningen är tillgänglig när C-MAP®-kartografi används.</p>	<ul style="list-style-type: none"> • On (På) • Off (Av)
<p>Navigation mark symbols (Navigeringssymboler): Bestämmer huruvida internationella eller amerikanska navigeringssymboler ska användas. Den här inställningen är alltid tillgänglig och beror inte på vilken kartografi som används.</p>	<ul style="list-style-type: none"> • USA • Internationellt

Fliken Depths (Djup)

Menypost och beskrivning	Alternativ
<p>Shallow area (Grund område): Aktiverar och inaktiverar identifikation av områden som anses vara för grunda. När alternativet är aktiverat visas ett rödskrafferat område på områden som är grundare än djupet som är angivet i fältet Zero to (Noll till). Den här inställningen är tillgänglig när Navionics®-kartografi används.</p>	<ul style="list-style-type: none"> • On (På) • Off (Av)
<p>Zero to (Noll till): Anger djupet som används för inställningen Shallow area (Grunt område).</p>	0 ft till 60 ft (eller motsvarande enheter)

Menypost och beskrivning	Alternativ
Den här inställningen är tillgänglig när Navionics®-kartografi används.	
Deep contour (Djupkontur): Bestämmer på vilket djup djupvattenfärgen börjar gälla. Den här inställningen är alltid tillgänglig och beror inte på vilken kartografi som används.	Numeriskt djupvärde.
Deep water color (Djupvattenfärg) Gör det möjligt att ange färgen som används för att identifiera djupt vatten. Den här inställningen är alltid tillgänglig och beror inte på vilken kartografi som används.	<ul style="list-style-type: none"> • Vit • Blått
Record depth data (Registrera djupdata) Gör det möjligt att spara djup- och positionsdata på ett minneskort Den här inställningen är tillgänglig när LightHouse™-sjökort används.	<ul style="list-style-type: none"> • On (På) • Off (Av)
SD-kort: När ett lämpligt MicroSD-kort har satts in på den lediga platsen som är tillgänglig för att registrera djupdata och RealBathy visa. Den här inställningen är tillgänglig när LightHouse™-sjökort används.	Ej tillgänglig
Waterline to tdc (Vattenlinje till givare): Ange avståndet mellan vattenlinjen och din djupgivare. Den här inställningen är tillgänglig när LightHouse™-sjökort används.	0 ft till 9,9 ft
RealBathy: Visar tidigare registrerade RealBathy™-data som sparats på ett minneskort på sjökortet. Den här inställningen är tillgänglig när LightHouse™-sjökort används.	<ul style="list-style-type: none"> • On (På) • Off (Av)
Visibility (Synlighet): Bestämmer genomskinligheten för RealBathy-data och SonarChart Live-data som visas på skärmen. Den här inställningen är tillgänglig när LightHouse™-sjökort eller Navionics®-kartografi används.	<ul style="list-style-type: none"> • 0 % till 100 %
Height correction (Höjdkorrigerig): Bestämmer nivån av höjdkorrigerig som tillämpas på RealBathy- och djupdata. Den här inställningen är tillgänglig när LightHouse™-sjökort används.	<ul style="list-style-type: none"> • Ingen • Tidvatten • Sjönivå
Safety depth shading (Skuggning säkerhetsdjup): Bestämmer djupet där säkerhetskonturen ska visas. Den här inställningen är tillgänglig när LightHouse™-vektorsjökort används.	Siffervärde
Density (Densitet) Väljer densitet för tillgängliga djupkonturer. Den här inställningen är tillgänglig när LightHouse™-sjökort eller Navionics®-kartografi används.	<ul style="list-style-type: none"> • Low (Låg) • Medium (Mellan) • High (Hög) • Very high (Mycket hög)
<div style="border: 1px solid black; padding: 5px;"> Anm: Alternativet "Very high" (Mycket hög) är endast tillgängligt när Navionics-kartografi används. </div>	

Menypost och beskrivning	Alternativ
<p>Sonar logging (Sonarloggning) Ger möjlighet att logga djup- och positionsdata på Navionics-sjökortet. Den här inställningen är tillgänglig när Navionics®-kartografi används.</p>	<ul style="list-style-type: none"> • On (På) • Off (Av)
<p>SonarChart Live Aktiverar och inaktiverar funktionen Navionics SonarChart Live som gör det möjligt att skapa och visa högupplösta batymetrisjökort i realtid. Den här inställningen är tillgänglig när Navionics®-kartografi används.</p>	<ul style="list-style-type: none"> • On (På) • Off (Av)
<p>Tidvattenskorrigering Gör att djupmätningar kan kompenseras av data om tidvattenhöjd från tidvattenstationer i närheten. Den här inställningen är tillgänglig när Navionics®-kartografi används.</p>	<ul style="list-style-type: none"> • On (På) • Off (Av)
<p>Fishing Zone (Fiskezon): Du kan konfigurera en fiskezon genom att aktivera Fishing zone (Fiskezon) och ange ett minsta och största djup. Områden på sjökortet som ligger mellan dessa djup färgas vita, medan områden utanför djupen färgas blå. Den här inställningen är tillgänglig när Navionics®-kartografi används.</p>	<ul style="list-style-type: none"> • On (På) • Off (Av)
<p>2D shading (2D-skuggning) Aktiverar och inaktiverar 2D-skuggning. Den här inställningen är tillgänglig när Navionics®-kartografi används.</p>	<ul style="list-style-type: none"> • On (På) • Off (Av)

Fliken Databoxes (Datarutor)

Inställningar	Beskrivning
1:	Fastställer vilken datapost som visas i dataruta 1.
2:	Fastställer vilken datapost som visas i dataruta 2.
3:	Fastställer vilken datapost som visas i dataruta 3.
4:	Fastställer vilken datapost som visas i dataruta 4.
Reset all (Återställ alla)	Om du väljer det här alternativet återställs alla datarutor till fabriksinställningarna

7.6 SonarChart™ Live

Du kan skapa egna batymetrisjökort med hjälp av djupgivaren och funktionen SonarChart™ Live, som är tillgänglig med kompatibla elektroniska Navionics®-kartografkort.

Anm: Innan du använder SonarChart™ Live ska du se till att du har konfigurerat givarens djupinställningar korrekt.

När du använder RealBathy™ ritas nya konturlinjer i realtid på skärmen, utifrån givarens djupavläsningar. Färgskuggor används för att visa djup, där mörkröd färg representerar det grundaste området. Sonardata sparas på kartografkortet och delas med Navionics när du uppdaterar sjökortet online.

Tidvattenskorrigering

SonarChart™ Live registrerar de faktiska avläsningarna från din djupgivare under aktuella tidvatten-/vattennivåförhållanden. Du kan aktivera automatisk justering av djupavläsningar utifrån normaliserade djupdata för lågvatten/låg vattennivå hämtade från en tidvattenstation i närheten.

Aktivera SonarChart Live

Gör så här för att aktivera skapandet av SonarChart™ Live-batymetrlinjer i realtid:

När givarens djupinställningar är korrekt inställda och kompatibel kartografi är vald:

1. Välj fliken **Depth (Djup)** från sjökortsappens inställningsmeny: **Sjökortsapp > Meny > Settings (Inställningar) > Depth (Djup)**.
2. Aktivera **Sonar logging (Sonarloggning)**.
3. Aktivera **SonarChart Live**.
4. Välj inställningsfältet **Visibility (Synlighet)** och ändra inställningen till önskat värde.
5. Aktivera **Tide correction (Tidvattenskorrigering)** om så behövs.

Kapitel 8: Fiskelodsappen

Innehåll

- 8.1 Översikt av fiskelodsappen på sidan 94
- 8.2 Fiskelodskanaler på sidan 97
- 8.3 Placera en waypoint i fiskelodsappen på sidan 98
- 8.4 Rulla tillbaka ekolod på sidan 99
- 8.5 Fiskelodets känslighetsreglage på sidan 100
- 8.6 Konfigurera givarinställningar på sidan 101
- 8.7 Fiskelodets inställningsmeny på sidan 102

8.1 Översikt av fiskelodsappen

Fiskelodsappen visar en visualisering av de ekon som erhålls från din anslutna givare och genererar en rullande undervattensvy av bottenstrukturen och inriktar sig på området under givaren.

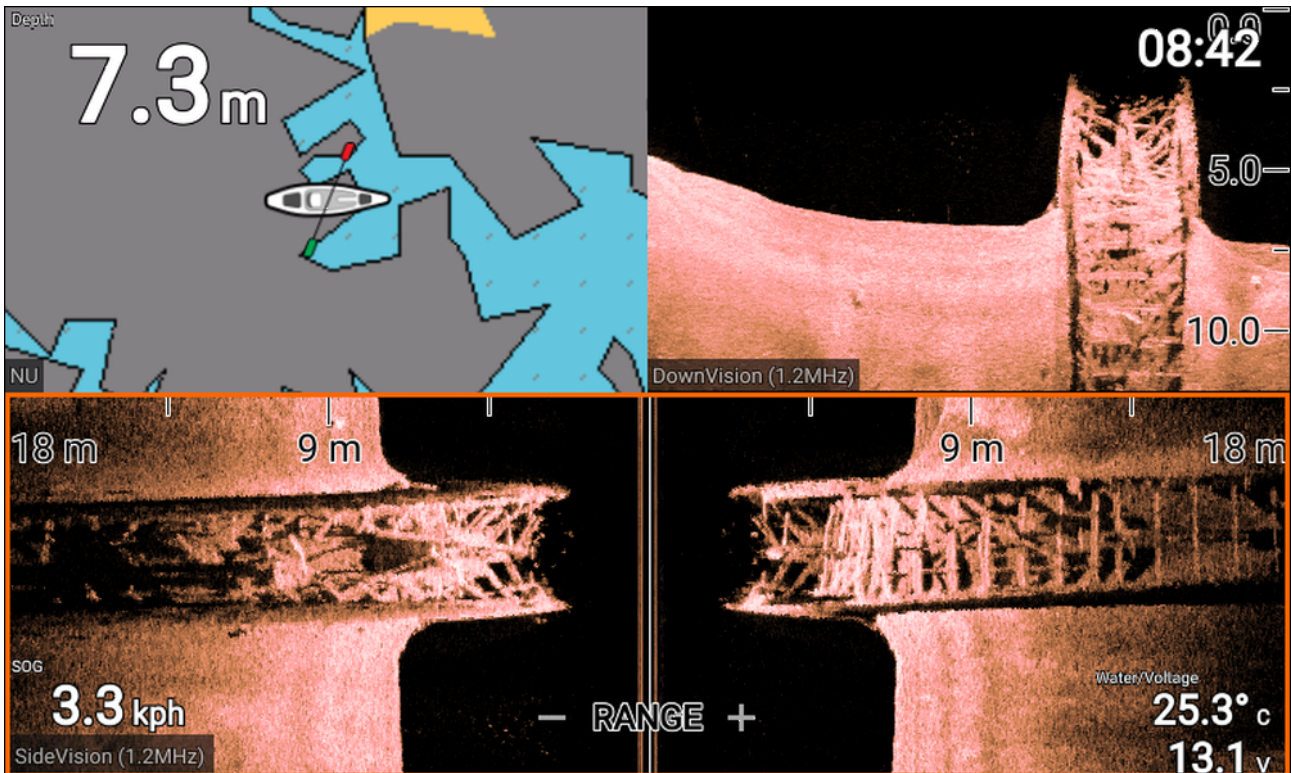

För varje del av fiskelodsappen kan du välja vilken kanal du vill använda. Kanalvalet fortsätter att gälla även efter omstart.

Reglage i fiskelodsappen

Fiskelodsappen har två kontrollägen: rullningsläge och paus-/uppspelningsläge. Vissa reglages funktion beror på kontrolläget och vilken fiskelodskanal som visas. Följande reglage gäller DownVision™-sonarkanalerna, SideVision™-sonarkanalerna och koniska sonarkanalerna. Reglagen nedan gäller inte för RealVision™-kanalerna.

Rullningsläge

Rullningsläget är standardläget när fiskelodsappen öppnas. I rullningsläget visas en bild som rullar från höger till vänster över skärmen.

Reglagefunktion:

- Om du trycker på **plusknappen** växlar systemet till zoomläget.
- Om du trycker på **plus-** eller **minusknappen** i zoomläget ökar och minskar zoomnivån.
- Om du trycker på **OK**-knappen visas förstärkningsreglagen på vänster sida av skärmen.
- Om du trycker på **Waypoint**-knappen placeras en waypoint vid båtens position.
- Om du trycker på **menyknappen** öppnas appmenyn.
- Om du trycker på någon knapp på **styrkorset** över går systemet till paus-/uppspelningsläget.

Paus-/uppspelningsläge

I paus-/uppspelningsläget pausas bilden tillfälligt och markören kan flyttas runt på skärmen.

Reglagefunktion:

- Om du trycker på **plusknappen** övergår systemet till zoomläget och den rullande bilden förblir pausad.
- Om du trycker på **plus-** eller **minusknappen** i zoomläget ökar och minskar zoomnivån.
- Om du trycker på **OK**-knappen visas fiskelodets snabbmeny.
- Om du trycker på **Waypoint**-knappen placeras en waypoint vid markörens position.
- Om du trycker på någon knapp på **styrkorset** flyttas markören i den riktningen.

- Om du fortsätter att trycka på vänsterknappen när markören befinner sig längst ut till vänster visas den rullande bildhistoriken, så att du kan se struktur och mål som du redan har passerat.
- Om du trycker på **menyknappen** eller **bakåtknappen** återgår fiskelodsappen till rullningsläget.

RealVision™-appreglage

När du visar RealVision™-kanaler har reglagen andra funktioner än i andra fiskelodskanaler.

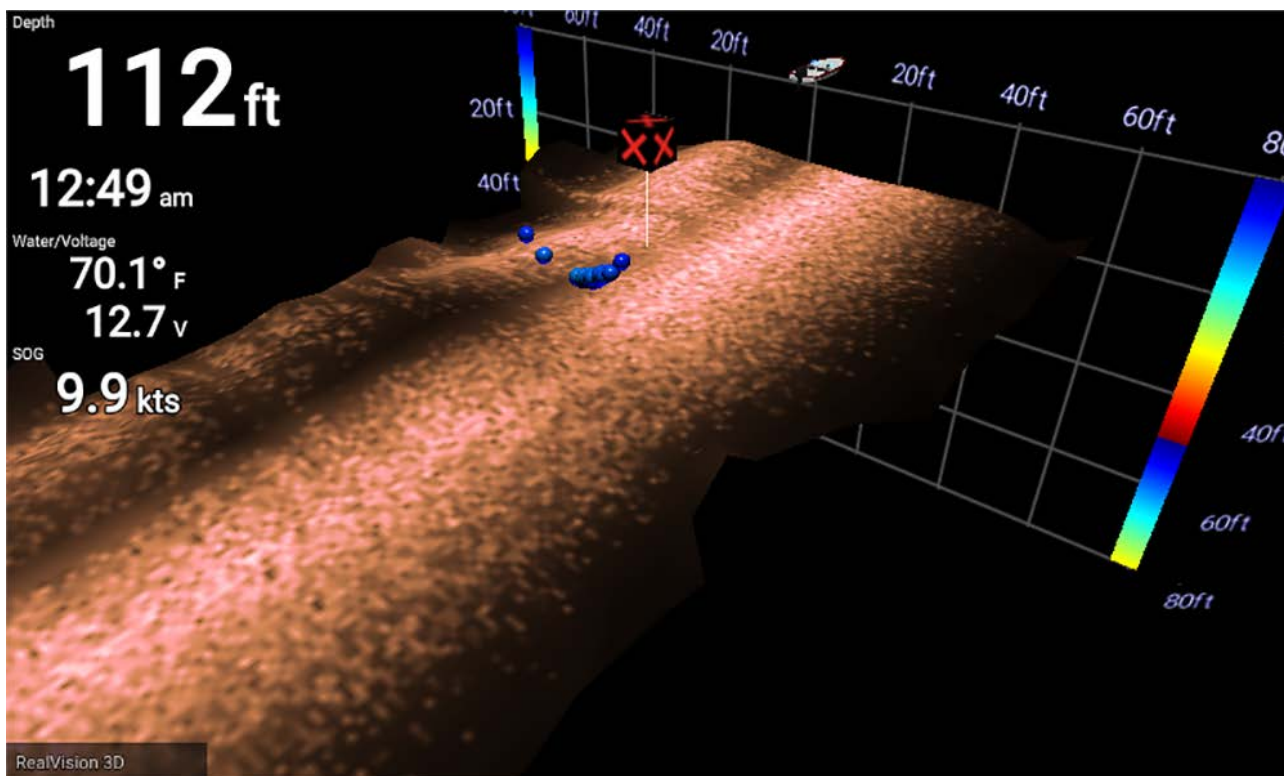

Rullningsläge

Rullningsläget är standardläget när fiskelodsappen öppnas. I rullningsläget visas en bild som rullar över skärmen.

Reglagefunktion:

- Om du trycker på **plus-** eller **minusknappen** ökar och minskar zoomnivån.
- Om du trycker på någon knapp på **styrkorset** roteras bilden i respektive riktning.
- Om du trycker på **Waypoint**-knappen placeras en waypoint vid båtens position.
- Om du trycker på **menyknappen** öppnas appmenyn.
- Om du trycker på **OK**-knappen pausas rullningsläget och systemet växlar till paus-/uppspelningsläget.

Paus-/uppspelningsläge

I paus-/uppspelningsläget pausas bilden och markören kan flyttas runt på skärmen.

Reglagefunktion:

- Om du trycker på **plus-** eller **minusknappen** ökar och minskar zoomnivån.
- Om du trycker på **OK**-knappen visas fiskelodets snabbmeny.
- Om du trycker på **Waypoint**-knappen placeras en waypoint vid markörens position.
- Om du trycker på någon knapp på **styrkorset** flyttas markören i den riktningen.
- Om du fortsätter att flytta markören i samma riktning när den befinner sig på kanten mittemot båtikonen på skärmen visas den rullande bildhistoriken, så att du kan se struktur och mål som du redan har passerat.
- Om du trycker på **menyknappen** återgår fiskelodsappen till rullningsläget och appmenyn öppnas.
- Om du trycker på **bakåtknappen** återgår fiskelodsknappen till rullningsläget.

Öppna fiskelodsappen

Välj en appsideikon från startskärmen som innehåller fiskelodsappen.

Förutsättningar:

1. Se till att din givare är kompatibel (kontrollera den senaste information på Raymarine's hemsida). Kontakta en auktoriserad Raymarine-återförsäljare om du är osäker.
2. Se till att du har installerat och anslutit givaren enligt den medföljande dokumentationen.

När fiskelodsappen öppnas rullar den över skärmen och visar målekon från objekt och bottenstruktur som har passerat under givaren.

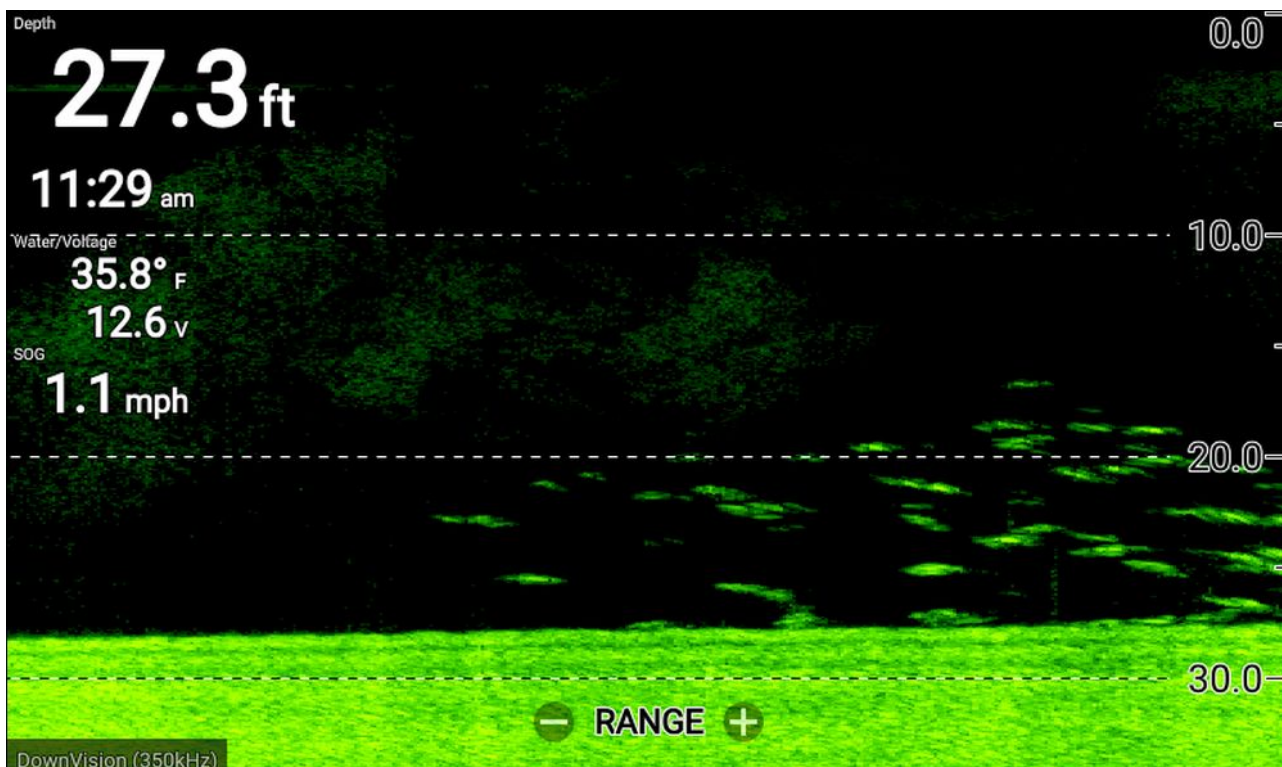

Om varningen **No transducer connected (Ingen givare ansluten)** visas har givaren inte upptäckts.

No transducer connected

Connect a transducer and restart the unit.

Kontrollera att givarens anslutningar är korrekta och hela, och starta sedan om systemet. Se givarens installationsdokumentation för att få mer felsökningsinformation om givaren ändå inte kan upptäckas.

8.2 Fiskelodskanaler

Följande fiskelodskanaler är tillgängliga.

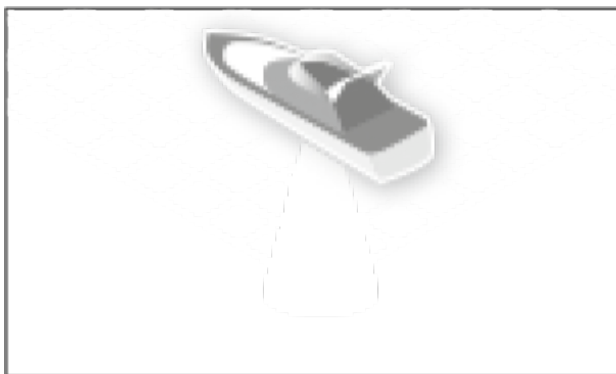

RealVision™ 3D (350 kHz/1,2 MHz)

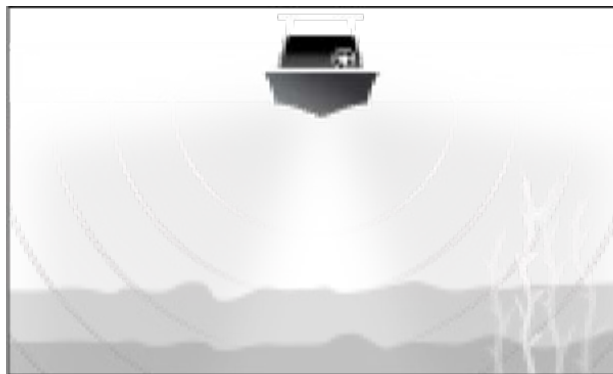

SideVision™ (350 kHz/1.2 MHz)

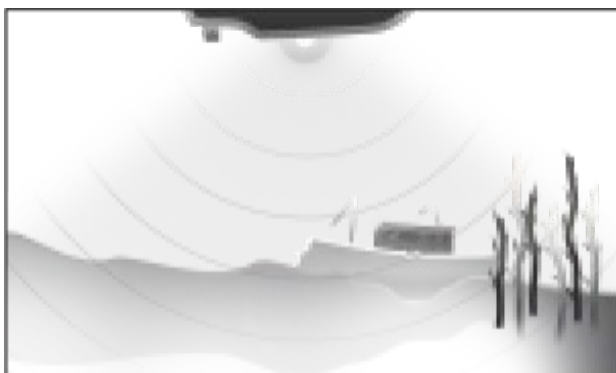

DownVision™ (350 kHz/1,2 MHz)



Konisk -högfrequens-CHIRP
(200 kHz)

Välj relevant ikon från appmenyn för att visa en sonarkanal.

Ändra kanalfrekvens

DownVision™-, SideVision™- och RealVision™-kanaler är tillgängliga med frekvenser på både 350 kHz (Standard) och 1,2 MHz (Hyper).

När en dubbel frekvenskanal visas:

1. Tryck på knappen **Meny**.
2. Välj alternativet **Freq (Frek):**.
3. Välj antingen **Standard (350 kHz)** eller **HyperVision (1,2 MHz)**.

HyperVision™-kanaler ger högre upplösning än standardkanaler med minskat intervall.

8.3 Placera en waypoint i fiskelodsappen

När du observerar något av intresse i fiskelodsappen kan du placera en waypoint på den platsen, så att du kan hitta tillbaka dit igen.

1. Använd **styrkorset** för att markera en intressepunkt på skärmen.

Rullningen pausas tillfälligt.

2. Tryck på **Waypoint**-knappen och ange relevanta waypointuppgifter, om så behövs.

Rullningen återupptas automatiskt om du inte trycker på någon knapp på ca 15 sekunder.

8.4 Rulla tillbaka ekolod

Du kan "rulla tillbaka" i fiskelodsappen för att spela upp sonarhistorik när fiskelodsappen är i paus-/uppspelningsläget.

Gör så här för att aktivera paus-/uppspelningsläget:

- **Sonar/DownVision/SideVision** – Tryck på någon knapp på **styrkorset**.
- **RealVision 3D** – Tryck på **OK**-knappen.

I paus-/uppspelningsläget visas **tillbakarullningsfältet**.

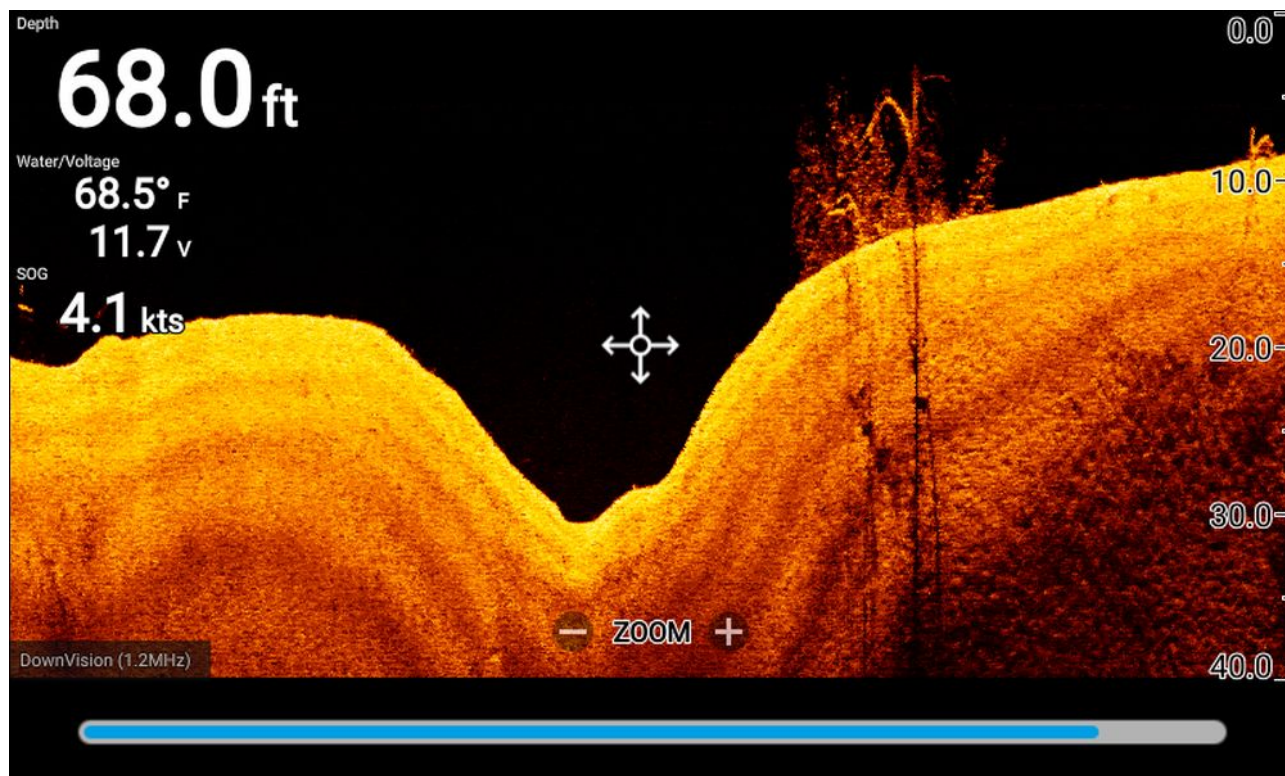

Den rullande bilden kan spelas upp från vilken punkt som helst sedan fiskelodsappen öppnades.

Spela upp sonarhistorik

Fiskelodsappens sonarhistorik kan spelas upp.

När fiskelodsappen är i rullningsläget:

1. Tryck på någon knapp på **styrkorset** eller tryck på **OK**-knappen när du visar en RealVision-kanal. Fiskelodsappen aktiverar paus-/uppspelningsläget.
2. Använd **styrkorset** för att flytta markören i samma riktning som bilden rullar, tills du når kanten av skärmen.

*Exempel: när du visar en DownVision-kanal använder du **vänsterknappen** på **styrkorset** för att placera markören på den vänstra kanten av skärmen och fortsätter trycka på **vänsterknappen** för att börja rulla genom tillgänglig sonarhistorik.*

8.5 Fiskelodets känslighetsreglage

Optimal prestanda uppnås vanligtvis vid användning av standardinställningarna. Du kan justera bilden med hjälp av känslighetsreglagen för att förbättra den visade bilden. Justeringar av känslighetsinställningar tillämpas även på sonarhistoriken som visas vid användning av sonartillbakarullning.

Känslighetsreglagen nås från fiskelodsappens meny: **Meny > Adjust sensitivity (Justera känslighet)**.

Följande känslighetsreglage är tillgängliga för att optimera sonarbilden.

Reglage	Beskrivning
	Förstärkning Förstärkningsreglaget bestämmer vid vilken signalstyrka målekon visas på skärmen. Förstärkningsreglaget kan ställas in på Auto (Automatiskt) eller Manual (Manuellt) . I det automatiska läget kan du tillämpa en förskjutning på upp till $\pm 50\%$. Ett högre värde genererar fler målekon och brus på skärmen.
	Intensitet Intensitetsreglaget ställer in den nedre gränsen för färgen som används för de starkaste målekona. Alla målekon över detta värde visas med den starkaste färgen. Alla ekon med lägre styrka fördelas jämnt mellan resterande färger. Intensitetsreglaget kan ställas in på Auto (Automatiskt) eller Manual (Manuellt) . I det automatiska läget kan du tillämpa en förskjutning på upp till $\pm 50\%$.
	Ytfilter Ytfilterreglaget bestämmer mängden brus som visas på skärmen genom att variera förstärkningen i den uppmätta vattenpelaren. Ett lägre värde minskar djupet vid vilket reglaget tillämpas. Reglaget kan ställas in på Auto (Automatiskt) eller Manual (Manuellt) .
	Alla i automatiskt läge Ställ in alla känslighetsreglage på Auto (Automatiskt) med 0 % förskjutning, när så är tillämpligt.

8.6 Konfigurera givarinställningar

För systemkonfigurationer som har en givare ansluten är det viktigt att du konfigurerar givaren korrekt från början.

Givarinställningar är tillgängliga i **fiskelodsappen**.

Settings

Sonar Display **Transducer** Sounder Fish detection Databoxes

Transducer: HV 3D Xdcr

Display depth as:

Below keel Below waterline Below transducer

HV Transducer alignment: Forwards

TEMPERATURE READING

Enable temperature sensor:

Current temperature: 22.3°C Calibrate temp

1. Välja **givare** från fiskelodsappen **Inställningsmenyn: Meny > Settings (Inställningar) > Transducer (Givare)**
2. Om din installation kräver att du installerar en all-in-one-givare baklänges (t.ex.: detta kan inträffa när du ansluter givaren till en trollingmotor), ska du välja **Backwards** (Baklänges) på alternativet **HV transducer alignment (HV-givarinriktning)**. Detta säkerställer att babord och styrbord kanaler visas korrekt på skärmen, annars kan du behålla standardinställningen: **Forwards (Framåt)**.
3. Välj varifrån du vill att djupmätningar ska göras:
 - i. Below transducer (Under givare) (förvald) — Ingen förskjutning behövs
 - ii. Below keel (Under köl) – Ange avståndet mellan givarens framsida och kölens undersida.
 - iii. Below waterline (Under vattenytan) – Ange avståndet mellan kölens undersida och vattenytan.
4. Du kan konfigurera temperaturinställningarna enligt följande:
 - i. Aktivera eller inaktivera temperaturavläsningar efter behov.
 - ii. Om de är aktiverade ska du jämföra temperaturavläsningen med den verkliga vattentemperaturen.
 - iii. Om aktuell avläsning kräver justering ska du välja **Kalibrera temp.** och ange skillnaden mellan dina två avläsningar.

8.7 Fiskelodets inställningsmeny

Tabellen nedan visar de inställningar som är tillgängliga i fiskelodsappen.

<p>Anm: Tillgängligheten för vissa fiskelodsinställningar beror på vilken fiskelodskanal som visas.</p>
--

Fliken Sonar display (Sonarvisning) – RealVision™ 3D

Menypost och beskrivning	Alternativ
<p>Boat icon (Båtikon) Välj vilken båtikon som ska användas.</p>	Lista över tillgängliga båtikoner.
<p>Target colors (Målfärger) Ändrar färgpaletten som används för målekon.</p>	<ul style="list-style-type: none"> • Regnbåge (förvald) • Brandgul • Sval blå • Limegrön • Rubinröd
<p>Color targets by (Färga mål efter) Ändrar hur målen färgas. Depth (Djup) färgar mål utifrån deras djup. En gradskala kan visas på 3D-rutnätet för att underlätta djupidentifikationen. Intensity (Intensitet) färgar mål utifrån deras storlek, ju större målet är desto mörkare färg används.</p>	<ul style="list-style-type: none"> • Djup (förvald) • Intensitet
<p>Bottom colors (Bottenfärger) Ändrar färgen som används för bottenstrukturen.</p>	<ul style="list-style-type: none"> • Koppar • Omv. koppar • Skiffergrå • Limegrön • Omv. limegrön • Brandgul (förvald) • Omv. brandgul • Sval blå • Omv. sval blå • Rubinröd
<p>Background (Bakgrund) Ändrar färgen som används för appbakgrunden.</p>	<ul style="list-style-type: none"> • Svart (förvald) • Blå • Vit • Grå
<p>Target size (Målstorlek) Bestämmer i vilken storlek målekon ska visas på skärmen. Ju högre värde desto större visas målekon.</p>	Värde mellan 0 och 25 (5 (förvald))

Fliken Sonar display tab (Sonarvisning) (SideVision-kanal)

Menypost och beskrivning	Alternativ
Färgpalett Det finns flera olika färgpaletter att välja mellan, så att du får färger som passar till just dina behov och önskemål.	<ul style="list-style-type: none"> • Koppar • Omv koppar • Skiffergrå • Limegrön • Omv. limegrön • Brandgul (förvald) • Omv. brandgul • Sval blå • Omv. sval blå • Rubinröd
Range lines (Områdeslinjer) Visar vertikala linjer på skärmen.	<ul style="list-style-type: none"> • On (På) • Off (Av) (förvald)
Color threshold (Färggränsvärde) Färggränsvärdet bestämmer signalstyrkan under vilket målekon inte visas. Ett lågt värde innebär att endast de starkaste färgerna eller ljusaste nyanserna visas.	Värde mellan 0 % och 100 %.(100 % (förvald))
Scroll speed (Rullningshastighet) Bestämmer rullningshastigheten för sonarbilden.	Värde mellan 0 % och 500 % (100 % (förvald)).

Fliken Sonar display (Sonarvisning) (DownVision-kanal)

Menypost och beskrivning	Alternativ
Färgpalett Det finns flera olika färgpaletter att välja mellan, så att du får färger som passar till just dina behov och önskemål.	<ul style="list-style-type: none"> • Koppar • Omv koppar • Skiffergrå • Limegrön • Omv. limegrön • Brandgul (förvald) • Omv. brandgul • Sval blå • Omv. sval blå • Rubinröd
Depth lines (Djuplinjer): Visar horisontella djuplinjer.	<ul style="list-style-type: none"> • On (På) • Off (Av) (förvald)
Temperature graph (Temperaturgraf): När det här alternativet är aktiverat läggs en temperaturlinje ovanpå den rullande sonarbilden. Temperaturlinjen hjälper till att fastställa förändringar av vattnets ytemperatur. I paus-/uppspelningsläge visas temperaturetiketter på temperaturlinjen.	<ul style="list-style-type: none"> • On (På) • Off (Av) (förvald)
Manual temp range (Manuellt temperaturområde): När det här alternativet är aktiverat kan du manuellt ange en fast lägsta och högsta gräns för vattnets ytemperatur. Den högsta och den lägsta gränsen visas i temperaturgrafen. Temperaturgrafen måste aktiveras innan ett manuellt temperaturområde kan aktiveras.	<ul style="list-style-type: none"> • On (På) • Off (Av) (förvald)

Menypost och beskrivning	Alternativ
Maximum temp (Högsta temp): Anger den fasta högsta vattentemperaturgränsen för temperaturgrafan.	Temperaturvärde.
Current temp (Nuvarande temp): Visar temperaturen som för tillfället registreras av givarens temperatursensor.	Temperaturvärde.
Minimum temp (Lägsta temp): Anger den fasta lägsta vattentemperaturgränsen för temperaturgrafan.	Temperaturvärde.
Beep (Ljudsignal): När manuell temperaturområde har valts kan displayen avge en ljudsignal när aktuell temperaturavläsning överskrider de lägsta och högsta temperaturtröskelvärdena.	<ul style="list-style-type: none"> • On (På) • Off (Av) (förvald)
Color threshold (Färggränsvärde) Färgtröskeln bestämmer signalstyrkan under vilken målen inte visas. Ett lågt värde innebär att endast de starkaste färgerna eller ljusaste nyanserna visas.	Värde mellan 0 % och 100 %.(100 % (förvald))
Scroll speed (Rullningshastighet) Bestämmer rullningshastigheten för sonarbilden.	Värde mellan 0 % och 500 % (100 % (förvald)).

Fliken Sonar display (Sonarvisning) (CHIRP-sonarkanal av högfrekvenstyp)

Menypost och beskrivning	Alternativ
Färgpalett Det finns flera olika färgpaletter att välja mellan, så att du får färger som passar till just dina behov och önskemål.	<ul style="list-style-type: none"> • Klassiskt blått (förvald) • Klassiskt svart • Klassiskt vitt • Gyllenbrunt • Gråskala • Inv. Gråskala • Koppar • Nattljus
A-scope Läget A-Scope aktiverar en delad vy som visar den normala rullande sonarbilden och en mindre panel med en "livebild" som visar det som befinner sig rakt under givaren.	<ul style="list-style-type: none"> • Off (Av) (förvald) • Center (Centrum) • Right (Höger) • Cone (Kona)
Depth lines (Djuplinjer): Visar horisontella djuplinjer.	<ul style="list-style-type: none"> • On (På) • Off (Av) (förvald)
White line (Vit linje) Visar en heldragen vit linje längs den upptäckta bottenkonturen.	<ul style="list-style-type: none"> • On (På) • Off (Av) (förvald)
Bottom fill (Bottenfyllning) Fyller området under den upptäckta bottenkonturen med en färg.	<ul style="list-style-type: none"> • On (På) • Off (Av) (förvald)
Temperature graph (Temperaturgraf): När det här alternativet är aktiverat läggs en temperaturlinje ovanpå den rullande sonarbilden. Temperaturlinjen hjälper till att fastställa förändringar av vattnets ytemperatur. I paus-/uppspelningsläge visas temperaturetiketter på temperaturlinjen.	<ul style="list-style-type: none"> • On (På) • Off (Av) (förvald)

Menypost och beskrivning	Alternativ
Manual temp range (Manuellt temperaturområde): När det här alternativet är aktiverat kan du manuellt ange en lägsta och högsta gräns för vattnets ytemperatur. Temperaturgrafan måste aktiveras innan ett manuellt temperaturområde kan aktiveras.	<ul style="list-style-type: none"> • On (På) • Off (Av) (förvald)
Maximum temp (Högsta temp): Anger den fasta högsta vattentemperaturgränsen för temperaturgrafan.	Temperaturvärde.
Current temp (Nuvarande temp): Visar temperaturen som för tillfället registreras av givarens temperatursensor.	Temperaturvärde.
Minimum temp (Lägsta temp): Anger den fasta lägsta vattentemperaturgränsen för temperaturgrafan.	Temperaturvärde.
Beep (Ljudsignal): När manuellt temperaturområde har valts kan displayen avge en ljudsignal när aktuell temperaturavläsning överskrider de lägsta och högsta temperaturtröskelvärdena.	<ul style="list-style-type: none"> • On (På) • Off (Av) (förvald)
Color threshold (Färggränsvärde) Färgtröskeln bestämmer signalstyrkan under vilken målen inte visas. Ett lågt värde innebär att endast de starkaste färgerna eller ljusaste nyanserna visas.	Värde mellan 0 % och 100 %.(100 % (förvald))
Scroll speed (Rullningshastighet) Bestämmer rullningshastigheten för sonarbilden.	Värde mellan 0 % och 500 % (100 % (förvald)).

Fliken Transducer (Givare)

Menypost och beskrivning	Alternativ
Transducer (Givare): Visar typen av ansluten givare.	Ej tillgänglig
Display depth as (Visa djup som): Bestämmer positionen varifrån djupavläsningarna görs.	<ul style="list-style-type: none"> • Below keel (Under köl) • Below waterline (Under vattenlinje) • Below transducer (Under givare) (förvald)
HV transducer alignment (Inriktning av HV-givare): Du kan välja i vilken riktning HyperVision™-givaren har installerats. Exempel: om du har installerat givaren på en trollingmotor kanske givaren har installerats med stävpilen pekande mot trollingmotorns akter i stället för mot stäven. Forwards (Framåt) ska väljas om givarens stävpil pekar mot stäven. Backwards (Bakåt) ska väljas om givarens stävpil pekar mot aktern.	<ul style="list-style-type: none"> • Forwards (Framåt) (förvald) • Backwards (Bakåt)
Enable temperature sensor (Aktivera temperatursensor): Aktiverar eller inaktiverar den valda givarens temperatursensor.	<ul style="list-style-type: none"> • On (På) • Off (Av)
Current temperature (Nuvarande temperatur): Visar givarens nuvarande temperaturavläsning.	Ej tillgänglig
Calibrate temp (Kalibrera temp) Gör det möjligt att ange en differens mellan den faktiska uppmätta vattentemperaturen och nuvarande temperatur som visas av givaren.	Offset temperature value (Kalibrera temperaturvärde).

Fliken Sounder (Ekolod)

Menypost och beskrivning	Alternativ
Ping enable (Aktivera ping): Aktiverar och inaktiverar givarping.	<ul style="list-style-type: none">• On (På) (förvald)• Off (Av)
Ping rate limit (Gräns för pingfrekvens): Gör det möjligt att begränsa givarens maximala pingfrekvens för att passa rådande förhållanden.	Värde mellan 1 och 100 (80 (förvald)).
Interference rejection (Eliminering av störningar) Eliminerar störningar orsakade av andra givare på din båt eller givare på andra båtar i närheten.	<ul style="list-style-type: none">• Auto (förvald)• Low (Låg)• Medium (Mellan)• High (Hög)• Off (Av)
2nd echo rejection (Eliminering av andra eko) Det här alternativet eliminerar falska målekon eller falsk botten som kan orsakas av att signalen reflekteras.	<ul style="list-style-type: none">• Off (Av)• Low (Låg) (förvald)• High (Hög)
Reset sounder (Återställ ekolod) Återställer sonarmodulen till fabriksinställningarna.	<ul style="list-style-type: none">• Yes (Ja)• No (Nej)

Anm:

Fliken Fish detection (Upptäckt av fisk) är endast tillgänglig vid visning av en CHIRP-sonarkanal av högfrequenstyp.

Fliken Fish detection (Upptäckt av fisk)

Menypost och beskrivning	Alternativ
Fish detection beep (Ljudsignal för upptäckt fisk): Aktiverar eller inaktiverar att en ljudsignal hörs när systemet upptäcker ett mål som det tror är en fisk.	<ul style="list-style-type: none">• On (På)• Off (Av) (förvald)
Fish icons (Fiskikoner): Aktiverar eller inaktiverar visningen av en fiskikon över mål som systemet tror är fisk.	<ul style="list-style-type: none">• On (På)• Off (Av) (förvald)
Fish depth labels (Etiketter för fiskdjup): Aktiverar eller inaktiverar visningen av djupikoner bredvid mål som systemet tror är fisk.	<ul style="list-style-type: none">• On (På)• Off (Av) (förvald)
Detection sensitivity (Detekteringskänslighet): Bestämmer hur känslig algoritmen för upptäckt av fisk ska vara. Ju högre värdet är desto fler målekon tolkar systemet som fisk.	Värden från 0 till 100 (75 (förvald)).
Ignore fish shallower than (Ignorera fisk i vatten grundare än): Målekon som upptäcks i vatten som är grundare än det angivna djupet tolkas inte som fisk.	0 ft till 1 000 ft (3,3 ft (förvald)) eller motsvarande enheter.
Anm: Grundgränsen kan inte vara ett högre värde än djupgränsen.	
Ignore fish deeper than (Ignorera fisk i vatten djupare än): Målekon som upptäcks i vatten som är djupare än det angivna djupet tolkas inte som fisk.	0 ft till 1 000 ft (984 ft (förvald)) eller motsvarande enheter.
Anm: Djupgränsen kan inte vara ett lägre värde än grundgränsen.	

Fliken Databoxes (Datarutor)

Beskrivning	Alternativ
Fastställer vilken datapost som visas i dataruta 1.	(1)
Fastställer vilken datapost som visas i dataruta 2.	2.
Fastställer vilken datapost som visas i dataruta 3.	3.
Fastställer vilken datapost som visas i dataruta 4.	4
Om du väljer det här alternativet återställs alla datarutor till fabriksinställningarna	Reset all (Återställ alla)

Kapitel 9: Instrumentapp

Innehåll

- [9.1 Överikt över instrumentappen på sidan 110](#)

9.1 Överikt över instrumenttappen

Med instrumenttappen kan du visa systemdata. Systemdata kan genereras av din display eller av enheterna som är anslutna till din display via SeaTalkng®/NMEA 2000.

Anm: För att data ska finnas i instrumentpanelsappen måste de överföras till din display från kompatibel maskinvara med hjälp av protokoll och meddelanden som det finns stöd för.

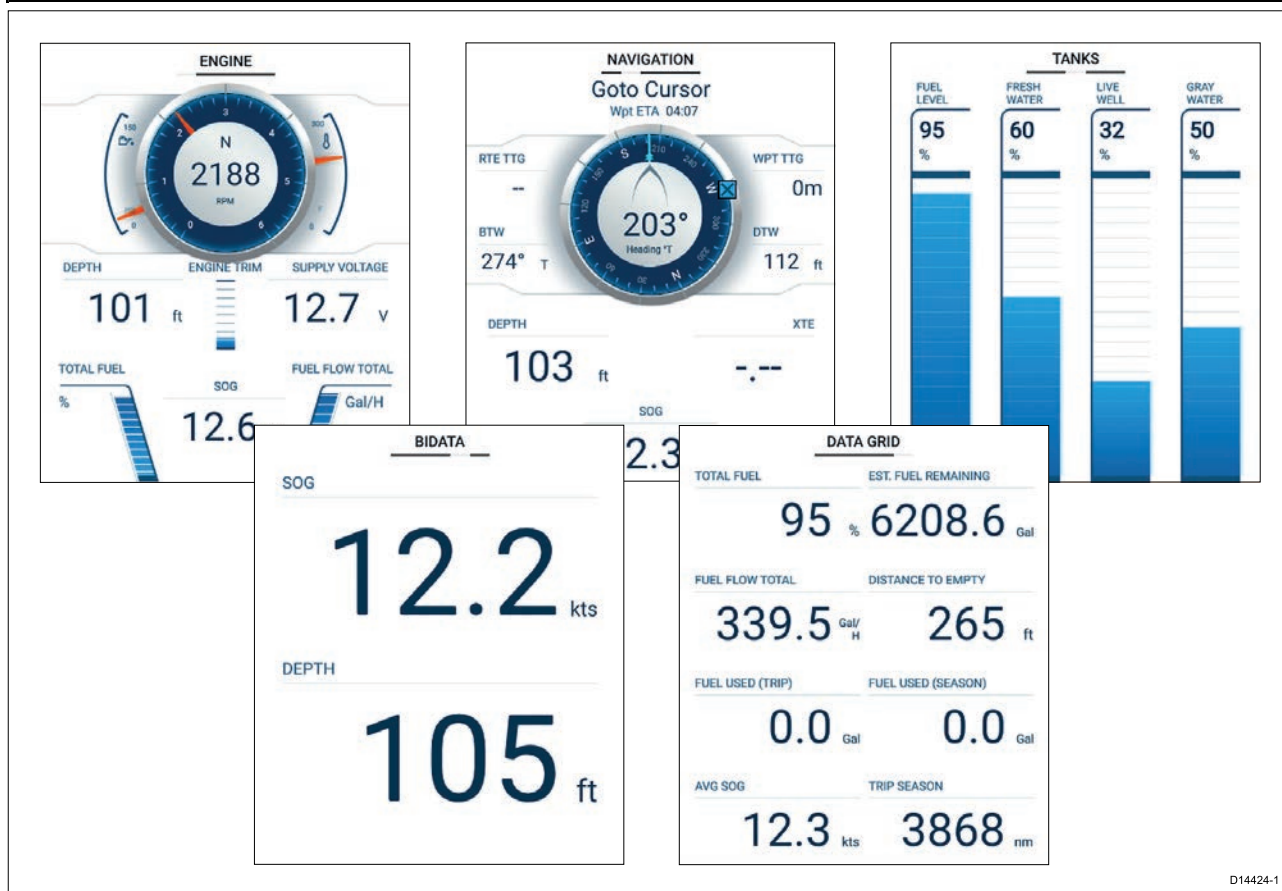

D14424-1

Du kan välja vilka datasidor som ska visas i instrumentpanelsappen, och det valet av datasidor gäller tills enheten stängs av.

Instrumenttappen är förkonfigurerad med ett antal anpassningsbara datasidor.

Växla datasida

När instrumentpanelsappen är den aktiva appen kan du bläddra igenom tillgängliga datasidor.

1. Tryck på **vänster-** och **högerknappen** för att gå igenom tillgängliga datasidor.

Alternativt kan du välja en sida som du vill visa med hjälp av sidikonerna i appmenyn.

Dölja och visa datasidor

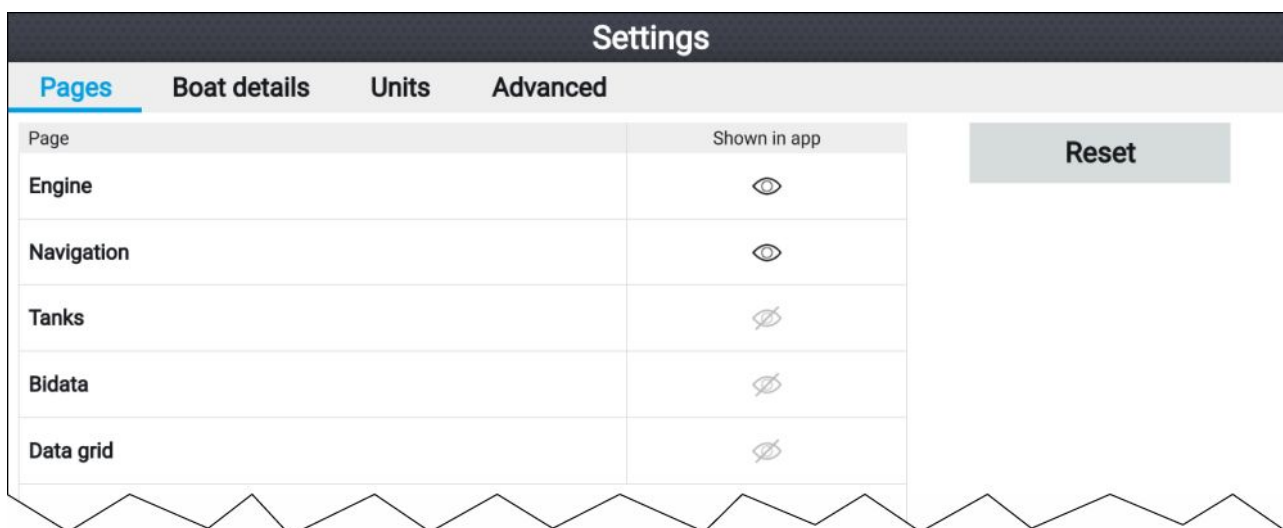

När instrumentpanelsappen visas och är aktiv:

1. Tryck på knappen **Meny**.
2. Välj ikonen **Settings** (Inställningar).
Menyn öppnas på fliken **Pages (Sidor)**.
3. Tryck på **uppåtknappen** och **nedåtknappen** för att markera sidan som du vill dölja eller visa.
4. Tryck på knappen **OK**.
5. Välj antingen **Hide page (Dölj sida)** eller **Show page (Visa sida)**.
6. Tryck på **menyknappen** för att stänga menyn.

Anpassa befintliga datasidor

De dataposter som visas på respektive sida kan ändras.

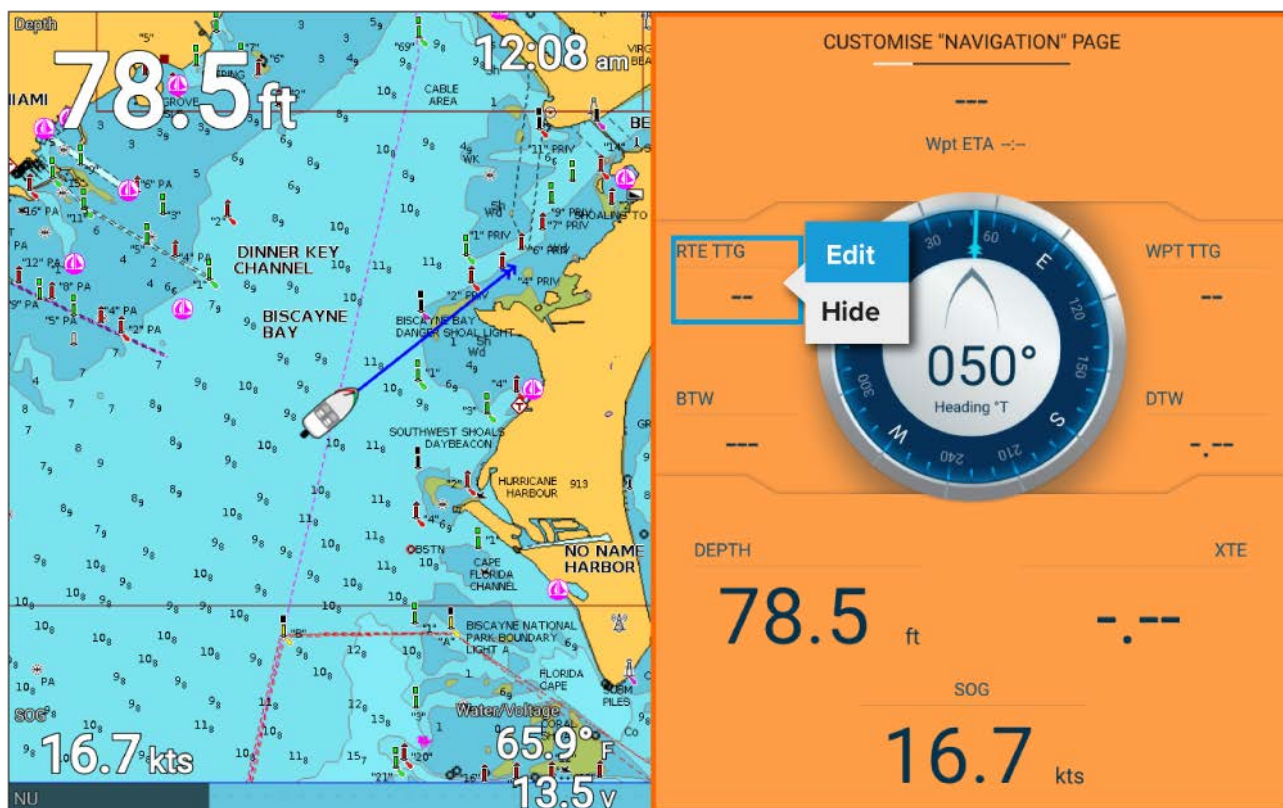

1. Välj **Customize page (Anpassa sida)** i menyn i instrumentpanelsappen: **Meny > Customize page (Anpassa sida)**.
2. Välj den datapost som du vill ändra.
3. Välj **Edit (Redigera)** i datapostens popover-meny.
4. Välj den nya datapost som du vill visa.

Dataposter

Följande dataposter kan visas i datarutor.

Anm: Om mer än en datakälla är tillgänglig för en datapost, baserat på angivna båtuppgifter, (Startskärmen > Settings (Inställningar) > Boat details (Båtuppgifter)), blir dataposter tillgängliga för varje datakälla.	
Kategori	Datapost
Batteri <ul style="list-style-type: none">• Batteri 1• Batteri 2• Batteri 3	<ul style="list-style-type: none">• TTZ (tid till noll)• SOC (laddningsstatus)• Batt. Temp.• Batt. Spänning• Batt. Ström
Båt	<ul style="list-style-type: none">• Färskvatten 1• Färskvatten 2• Fisksump 1• Fisksump 2• Gråvatten• Avloppsvatten
Djup	<ul style="list-style-type: none">• Djup
Display	<ul style="list-style-type: none">• Spänning
Sträcka	<ul style="list-style-type: none">• Tripp säsong• Tripp månad• Tripp dag• Grundlogg
Motor <ul style="list-style-type: none">• Babord motor• Styrbord motor• Alla motorer	<ul style="list-style-type: none">• Maskinbelastning• RPM (varv per minut)• Laddningstryck• Oljetemp.• Oljetryck• Generator• Kylvattentryck• Kylmedelstryck• Motortimmar tripp• Motortimmar• Bränsleflöde• Bränsleflöde (Akt)• Bränslebelastning (genomsnitt)• Bränsletryck• Växel• Växellåda Oljetryck• Växellåda Oljetemp.

Kategori	Datapost
Bränsle <ul style="list-style-type: none"> • Tank 1 • Tank 2 • Alla tankar 	<ul style="list-style-type: none"> • Motorekonomi totalt • Totalt bränsleflöde • Tid till tom tank • Avstånd till tom tank • Förbrukat bränsle (säsong) • Förbrukat bränsle (tripp) • Uppskattat kvarvarande bränsle • Totalt bränsle • Bränslenivå
Omgivning	<ul style="list-style-type: none"> • Max. vattentemp. • Minsta vattentemp. • Vattentemp. • Vatten/spänning • Soluppgång/solnedgång
GPS	<ul style="list-style-type: none"> • KÖG (kurs över grund) • Genomsnittlig FÖG (fart över grund) • Max FÖG • FÖG (fart över grund) • Vertikal position • KÖG/FÖG
Kurs	<ul style="list-style-type: none"> • Kurs
Navigation	<ul style="list-style-type: none"> • Rte ETA (beräknad ankomsttid för rutt) • Rte TTG (återstående tid för rutt) • Wpt (Waypoint) • Wpt TTG • Wpt ETA • DTW (avstånd till waypoint) • XTE (avvikelse från utlagd kurs) • BTW (bäring till waypoint) • Waypointinfo
Tid	<ul style="list-style-type: none"> • Lokal tid • Lokalt datum • Tid och tidur

Instrumentpanelsappens inställningsmeny

Fliken Pages (Sidor)

Navigering	Popover-menyn innehåller följande alternativ: <ul style="list-style-type: none"> • Hide page (Dölj sida)/Show page (Visa sida) – När sidan döljs visas den inte i instrumentpanelsappen. • Move up (Flytta upp) – Flyttar upp sidan i
Tankar	
Bidata	
Datarutnät	

Motorer	<p>sidordningen.</p> <ul style="list-style-type: none"> • Move down (Flytta ner) – Flyttar ner sidan i sidordningen. • Rename (Döp om) – Döper om sidan. <p>Datasidorna kan återställas till fabriksinställningarna med hjälp av knappen Reset (Återställ).</p>
----------------	--

Båtuppgifter

För att säkerställa korrekt drift och visning av data ska du anpassa inställningarna för båtuppgifter efter dina behov.

Du når båtuppgifterna via menyn **Settings (Inställningar): Startskärmen > Settings (Inställningar) > Boat Details (Båtuppgifter)**

Alternativ	Beskrivning
Min safe height (Minsta säkerhets höjd):	Ange båtens maximala olastade höjd från vattenlinjen. För att säkerställa korrekt avstånd rekommenderas det att du lägger till en säkerhetsmarginal i detta tal för kompensera för variationer som orsakas av båtrörelser.
Min safe width (Minsta säkerhetsbredd):	Ange båtens maximala bredd vid dess bredaste punkt. För att säkerställa korrekt avstånd på bägge sidor rekommenderas det att du lägger till en säkerhetsmarginal för babord och styrbord i detta tal för kompensera för variationer som orsakas av båtrörelser.
Min safe depth (Minsta säkerhetsdjup):	Ange båtens maximala djup när den är fullastad. Detta är djupet från vattenlinjen till den lägsta punkten på båtens köl. För att säkerställa korrekt avstånd rekommenderas det att du lägger till en säkerhetsmarginal i detta tal för kompensera för variationer som orsakas av båtrörelser.
Num of engines (Antal motorer):	Du kan konfigurera systemet så att det visar data för upp till två motorer när det är anslutet till ett kompatibelt motorhanteringssystem.
Identify engines (Identifiera motorer):	När du har valt antalet motorer väljer du Identify engines (Identifiera motorer) och följer instruktionerna på skärmen för att konfigurera motorerna. Ett extra maskinvarugränssnitt kan krävas för att visa motordata.
Fuel tanks (Bränsletankar):	Du kan konfigurera systemet att visa data för upp till två bränsletankar.
Fresh water tanks (Färskvattentankar):	Du kan konfigurera systemet att visa data för upp till två färskvattentankar.
Live well tanks (Betestankar):	Du kan konfigurera systemet att visa data för upp till två betestankar.
Gray water tanks (Gråvattentankar):	Du kan konfigurera systemet att visa data för en gråvattentank.
Black water tanks (Avloppsvattentankar):	Du kan konfigurera systemet att visa data för en avloppsvattentank.
Num of Batteries (Antal batterier):	Du kan konfigurera systemet att visa data för upp till tre batterier.

Måttenheter

Du kan välja önskade enheter för dataavläsning från menyn **Units (Enheter): Startskärmen > Settings (Inställningar) > Units (Enheter)**.

Standardmåttenheter fastställa av valt språk för användargränssnittet.

Mått	Enheter
Distansenheter:	<ul style="list-style-type: none"> • Nautiska mil • NM & m • Brittiska miles • Kilometer
Fartenheter:	<ul style="list-style-type: none"> • Kts • MPH (MILES PER HOUR) • KPH (KM/H)
Djupenheter:	<ul style="list-style-type: none"> • Meter • Fot • Farnar
Temperaturenheter:	<ul style="list-style-type: none"> • Celsius • Fahrenheit
Volymenheter:	<ul style="list-style-type: none"> • USA-gallon • Brittiska gallon • Liter
Ekonomienheter:	<ul style="list-style-type: none"> • Distans per volym • Volym per distans • Liter per 100 km
Tryckenheter:	<ul style="list-style-type: none"> • Bar • Psi • Kilopascal
Datumformat:	<ul style="list-style-type: none"> • MM:DD:ÅÅÅÅ • DD/MM/ÅÅÅÅ • MM:DD:ÅÅ • DD:MM:ÅÅ
Tidsformat:	<ul style="list-style-type: none"> • 12 h • 24 h
Tidszon:	<ul style="list-style-type: none"> • UTC-förskjutningar

Menyn Advanced settings (Avancerade inställningar)

Menypost och beskrivning	Alternativ
Maximum RPM (Maximalt varvtal): Fältet för maximalt varvtal (varv per minut, RPM) bestämmer det maximala RPM-värdet som visas på motortavlan. När alternativet är inställt på Auto bestämmer systemet maximal RPM-värde automatiskt.	<ul style="list-style-type: none"> • Auto (förvald) • 3 000 RPM • 4 000 RPM • 5 000 RPM • 6 000 RPM • 7 000 RPM • 8 000 RPM • 9 000 RPM • 10 000 RPM
Custom RPM red zone (Anpassad röd zon för varvtal):	<ul style="list-style-type: none"> • On (På)

Menypost och beskrivning	Alternativ
När det här alternativet är aktiverat visar RPM-tavlan en röd zon mellan Custom RPM red zone (Anpassad röd zon för varvtal) och värdet som angetts i fältet med startvärdet för röd zon för varvtal.	<ul style="list-style-type: none"> • Off (Av) (förvald)
Startvärde för röd zon för varvtal	0 RPM till 10 000 RPM

Kapitel 10: Felsökning

Innehåll

- 10.1 Felsökning på sidan 118
- 10.2 Felsökning vid start på sidan 119
- 10.3 GPS/GNSS-felsökning på sidan 121
- 10.4 Felsökning av sonar på sidan 122
- 10.5 WiFi-felsökning på sidan 124

10.1 Felsökning

I felsökningsschemat hittar du möjliga orsaker och lösningar på de vanligaste problemen vid installation och användning av dina produkter.

Alla Raymarine-produkter genomgår en omfattande provning och kvalitetskontroll före packning och leverans. Om du trots det upplever problem med produktens funktion kan du ta hjälp av det här avsnittet för att enklare hitta problemet och åtgärda det.

Om efter att ha gått igenom detta avsnitt fortfarande har problem med din produkt ska du gå till avsnittet om tekniska support i denna handbok för användbara länkar och kontaktinformation till Raymarines kundsupport.

10.2 Felsökning vid start

Apparaten startar inte eller stänger av sig

Möjliga orsaker	Möjliga lösningar
Säkring har gått/utlöst brytare	<ol style="list-style-type: none">1. Kontrollera tillståndet hos relevanta säkringar och kontakter och byt ut vid behov. (I avsnittet <i>Teknisk specifikation</i> i produktens installationsanvisningar specificeras säkringarnas märkvärden.)2. Om säkringen fortfarande går kontrollerar du om det finns någon kabelskada, trasigt kontaktstift eller felaktig ledning.
Dålig / skadad / oskyddad elkabel / kontakter	<ol style="list-style-type: none">1. Kontrollera att strömkabelns kontakt är rätt vänd och sitter ordentligt i displayuttaget.2. Kontrollera om elkabeln och elkontakterna har tecken på skador och korrosion och byt ut vid behov.3. Med displayen påslagen försöker du leda elkabeln nära displaykontakten för att se om displayen startar om eller förlorar strömmen. Byt ut vid behov.4. Kontrollera båtens batterispänning och batteriterminalernas och elkablarnas skick och se till att kontakterna är säkra, rena och utan korrosion. Byt ut vid behov.5. När apparaten är belastad kontrollerar du, med hjälp av en multimeter, om spänningen sjunkit kraftigt över alla kontakter/säkringar. Byt ut vid behov.
Felaktig elanslutning	Elförsörjningen kan vara felaktigt ansluten. Kontrollera att du följt anvisningarna.

Produkten startar inte om

Möjliga orsaker	Möjliga lösningar
Strömförsörjning- och -anslutning	Se möjliga lösningar i tabellen "Produkten startar inte eller stänger av sig själv" ovan.
Programfel	<ol style="list-style-type: none">1. Om det mot all förmodan inträffar något fel med produktens programvara ska du försöka hämta och installera den senaste programvaran på Raymarines hemsida.2. Som en sista utväg för displayprodukter kan du försöka utföra en "återställning genom omstart". Observera att detta raderar alla inställningar/förval och användardata (t.ex. waypoints och spår) och återställer enheten till fabriksinställningarna.

Utföra en omstart

Som en del av felsökningsproceduren kan du behöva utföra en omstart.

Viktig:

Innan du utför en omstart ska du se till att du har säkerhetskopierat inställningar och användardata på ett minneskort.

Med displayen avslagen:

1. Håll in knappen **Home** (Hem).
2. Håll in **strömknappen** tills displayen avger en ljudsignal.
3. Släpp **strömknappen**.
4. När Raymarine-logotypen visas släpper du knappen **Home** (Hem).
5. Använd **nedåtknappen** för att markera **Wipe data/factory reset** (Rensa data/fabriksinställning).
6. Tryck på knappen **OK**.
7. Använd **nedåtknappen** för att markera **Yes** (Ja).

8. Tryck på knappen **OK**.

Displayen återställs nu till fabriksinställningarna och alla användardata tas bort. *"Data wipe complete"* (Datarensning slutförd) visas längst ned på skärmen när återställningen är slutförd.

9. Kontrollera att **Reboot system now** (Starta om system nu) är markerat.

10. Tryck på knappen **OK**.

10.3 GPS/GNSS-felsökning

Potentiella problem med GPS/GNSS-mottagaren och möjliga orsaker och lösningar beskrivs här.

Problem	Möjliga orsaker	Möjliga lösningar
Statusikonen "No Fix" (Ingen positionsfix) visas, eller så tappar displayen positionsfixen.	Geografiskt läge eller rådande förhållanden som hindrar en satellitposition.	Kontrollera då och då för att se om det går att få en fix under bättre förhållanden eller på en annan plats.
	Displayens placering är dålig. Till exempel: <ul style="list-style-type: none">• Under däck.• Nära sändningsutrustning som en VHF-radio.	Kontrollera att displayen har fri siktlinje till himlen.

Anm:

Det finns en GPS/GNSS-statusskärm som kan visas på displayen startskärm. Den anger satellitsignalens styrka samt annan relevant information.

10.4 Felsökning av sonar

Problem med ekolodet samt möjliga orsaker och lösningar beskrivs här.

Meddelandet "No transducer connected" (Ingen givare ansluten) visas

Möjliga orsaker	Möjliga lösningar
Ingen givare ansluten.	Anslut en givare och starta om displayen.
Fel givartyp vald under initial uppstartsguide.	Testa att välja en sonarkanal: 1. Tryck på knappen Meny . 2. Använd uppåt-/nedåtknapparna för att markera en sonarkanal. 3. Tryck på knappen OK . Om meddelandet inte försvinner, och det finns en givare ansluten, kan det förekomma ett givaranslutningsfel.
Skadade kontakter/kablar	1. Kontrollera att givarkontaktstiften på baksidan av displayen inte är böjda eller trasiga. 2. Kontrollera att givarens kabelkontakt är rättvänd och sitter ordentligt fast i displayuttaget. 3. Kontrollera skicket på givarens kablar och kontakter med avseende på tecken på skador och korrosion. Byt ut vid behov.

Rullningsbilden visas inte eller visas oregelbundet

Möjliga orsaker	Möjliga lösningar
Skadade kontakter/kablar	1. Kontrollera att givarkontaktstiften på baksidan av displayen inte är böjda eller trasiga. 2. Kontrollera att givarens kabelkontakt är rättvänd och sitter ordentligt fast i displayuttaget. 3. Kontrollera skicket på givarens kablar och kontakter med avseende på tecken på skador och korrosion. Byt ut vid behov.
Givaren är skadad eller fungerar inte	Kontrollera givarens skick, att den inte är skadad, att den inte är smutsig/beväxt, ren och byt ut vid behov.
Inkompatibel givare ansluten.	Kontrollera att ansluten givare är kompatibel med systemet.

Inget djupvärde/förlorat bottenlås

Möjliga orsaker	Möjliga lösningar
Givarplacering	Kontrollera att givaren installerats i enlighet med anvisningarna som medföljer givaren.
Givarvinkel	Om givarvinkeln är för stor kanske strålfältet missar botten. Justera givarvinkeln och kontrollera igen.
Uppstött givare	Om givaren har en uppstötningsmekanism kontrollera du att givaren inte har förskjutits uppåt på grund av att den slagit emot något.
Givaren är skadad eller fungerar inte	Kontrollera givarens skick, att den inte är skadad, att den inte är smutsig/beväxt, ren och byt ut vid behov.

Möjliga orsaker	Möjliga lösningar
Skadade kontakter/kablar	<ol style="list-style-type: none"> 1. Kontrollera att givarkontaktstiften på baksidan av displayen inte är böjda eller trasiga. 2. Kontrollera att givarens kabelkontakt är rättvänd och sitter ordentligt fast i displayuttaget. 3. Kontrollera skicket på givarens kablar och kontakter med avseende på tecken på skador och korrosion. Byt ut vid behov.
Båtens fart är för hög	Sänk båtens fart och kontrollera igen.
Botten för grund eller för djup	Bottendjupet kan ligga utanför givardjupsområdet. Flytta båten till grundare eller djupare vatten och kontrollera igen. Minsta och största djup givare står i givarens tekniska data.

Dålig/problematisk bild

Möjliga orsaker	Möjliga lösningar
Båt stillaliggande	Fiskbågar visas inte om båten är stillaliggande, fisk kommer då att visas på skärmen som raka linjer.
Markörläget är aktivt	Rullningsskärmen pausas i markörläget, tryck på knappen Back (Bakåt) för att återuppta rullningen.
Känslighetsinställningar kan vara olämpliga för de aktuella villkoren.	Kontrollera och justera känslighetsinställningarna eller gör en sonaråterställning.
Skadade kontakter/kablar	<ol style="list-style-type: none"> 1. Kontrollera att givarkontaktstiften på baksidan av displayen inte är böjda eller trasiga. 2. Kontrollera att givarens kabelkontakt är rättvänd och sitter ordentligt fast i displayuttaget. 3. Kontrollera skicket på givarens kablar och kontakter med avseende på tecken på skador och korrosion. Byt ut vid behov.
Givarplacering	<ul style="list-style-type: none"> • Kontrollera att givaren installerats i enlighet med anvisningarna som medföljer givaren. • Om en akterspegelgivare är för högt placerad på akterspegeln kan den lyfta ur vattnet. Kontrollera att givarens framsida är helt nedsänkt vid planing och girar.
Uppstött givare	Om givaren har en uppstötningsmekanism kontrollerar du att givaren inte har förskjutits uppåt på grund av att den slagit emot något.
Givaren är skadad eller fungerar inte	Kontrollera givarens skick, att den inte är skadad, att den inte är smutsig/beväxt, ren och byt ut vid behov.
Turbulens runt givaren, vid höga hastigheter, kan påverka givarens prestanda	Sänk båtens fart och kontrollera igen.
Störning från annan givare	<ol style="list-style-type: none"> 1. Stäng av givaren som orsakar störningen. 2. Placera om givarna så att de kommer längre från varandra.

10.5 WiFi-felsökning

Innan du felsöker problem med Wi-Fi-anslutningen kontrollerar du att du följt kraven för Wi-Fi-placering i lämpliga installationsanvisningar och gör en omstart av apparaterna som du har problem med.

Hittar inget routernätverk

Möjlig orsak	Möjliga lösningar
Router utanför område eller blockerad signal.	<ul style="list-style-type: none">• Se till att routern sänder i displayens område. Om det behövs kan du flytta routern och displayen närmare varandra och sedan stänga av displayens Wi-Fi för att sedan slå på den igen.• Om det är möjligt ska du ta bort eventuella hinder och slå av displayens Wi-Fi för att sedan slå på den igen.
Displayens Wi-Fi inaktiverad.	Kontrollera att Wi-Fi är aktiverat på displayen.
Routerproblem.	Om det är möjligt ska du starta om routern och sedan slå av displayens Wi-Fi för att sedan slå på den igen.
Apparaten sänder inte.	<ol style="list-style-type: none">1. Om så är möjligt ska du aktivera sändning i routerns inställningar.2. Du kanske fortfarande kan ansluta till routern när den inte sänder, genom att manuellt mata in routerns nätverksnamn och lösenord på displayens sida för trådlösa inställningar.
Routerns Wi-Fi-nätverk är inkompatibelt	Displayens Wi-Fi kan endast ansluta till 2,4 GHz-nätverk.

Det går inte att ansluta till nätverket

Möjlig orsak	Möjliga lösningar
Försöker ansluta till fel Wi-Fi-nätverk.	Kontrollera att du försöker ansluta till rätt Wi-Fi-nätverk. Wi-Fi-nätverkets namn står i routerns inställningar.
Felaktiga nätverksreferenser.	Kontrollera att du använder rätt lösenord. Wi-Fi-nätverkets lösenord står i routerns inställningar.
Skott, däck och andra fasta strukturer kan försämra och till och med blockera Wi-Fi-signalen. Beroende på material och tjocklek är det inte alltid möjligt för Wi-Fi-signaler att passera genom vissa strukturer.	<ol style="list-style-type: none">1. Försök att placera om displayen och, om så är möjligt, routern så att strukturen försvinner mellan apparaterna.
Störning, som orsakas av andra enheter med Wi-Fi eller äldre enheter med Bluetooth (Bluetooth och Wi-Fi fungerar båda i 2,4 GHz-frekvensområdet. Vissa äldre Bluetooth-apparater kan störa Wi-Fi-signaler.)	<ol style="list-style-type: none">1. Om så är möjligt ska du ändra Wi-Fi-kanal som routern använder och sedan försöka ansluta igen. Det går att använda kostnadsfria analysappar för Wi-Fi på en smart enhet för att hjälpa dig att hitta en bättre kanal (kanal med mindre trafik).2. Stäng tillfälligt av varje trådlös enhet i turordning tills du har hittat den enhet som orsakar störningen.

Möjlig orsak	Möjliga lösningar
<p>Störningar som orsakar av andra enheter som använder 2,4 GHz-frekvensen. Se följande lista över vissa vanliga enheter som använder 2,4 GHz-frekvensen:</p> <ul style="list-style-type: none"> • Mikrovågsugnar • Lysrör • Trådlösa telefoner/babyövervakare • Rörelsesensorer 	<p>Stäng temporärt av en apparat i taget tills du hittat vilken apparat som orsakar störningen. Ta sedan bort eller placera om den störande apparaten.</p>
<p>Störning, orsakad av elektriska eller elektroniska apparater och tillhörande kabel, kan generera ett elektromagnetiskt fält som stör Wi-Fi-signalen.</p>	<p>Stäng temporärt av en artikel i taget tills du hittat vilken apparat som orsakar störningen. Ta sedan bort eller placera om den störande apparaten.</p>

Anslutningen är extremt långsam eller avbryts

Möjlig orsak	Möjliga lösningar
<p>Wi-Fi-prestandan försämras med avståndet så att produkter längre bort får mindre nätverksbandbredd. Apparater, som installerats nära maxområdet för Wi-Fi får långsammare anslutningshastighet, signalavbrott eller går inte alls att ansluta.</p>	<p>Flytta displayen närmare routern.</p>
<p>Störning, som orsakas av andra enheter med Wi-Fi eller äldre enheter med Bluetooth (Bluetooth och Wi-Fi fungerar båda i 2,4 GHz-frekvensområdet. Vissa äldre Bluetooth-apparater kan störa Wi-Fi-signaler.)</p>	<ol style="list-style-type: none"> 1. Om så är möjligt ska du ändra Wi-Fi-kanal som routern använder och sedan försöka ansluta igen. Det går att använda kostnadsfria analysappar för Wi-Fi på en smart enhet för att hjälpa dig att hitta en bättre kanal (kanal med mindre trafik).. 2. Stäng temporärt av en artikel i taget tills du hittat vilken apparat som orsakar störningen. Ta sedan bort eller placera om den störande apparaten.
<p>Störning från enheter på andra båtar. När andra båtar finns i omedelbar närhet, vid exempelvis förtöjning i en marina, kan det finnas många andra Wi-Fi-signaler på samma gång.</p>	<ol style="list-style-type: none"> 1. Om så är möjligt ska du ändra Wi-Fi-kanal som routern använder och sedan försöka ansluta igen. Det går att använda kostnadsfria analysappar för Wi-Fi på en smart enhet för att hjälpa dig att hitta en bättre kanal (kanal med mindre trafik). 2. Flytta, om möjligt, båten till en plats med mindre Wi-Fi-trafik.

Nätverksanslutning etablerad men inga data

Möjlig orsak	Möjliga lösningar
<p>Routern har ingen internetuppkoppling.</p>	<p>Se till att displayen är ansluten till ett nätverk med en internetuppkoppling.</p>

Kapitel 11: Teknisk support

Innehåll

- 11.1 Raymarines support och service för apparaterna på sidan 128
- 11.2 Övningsmaterial på sidan 131

11.1 Raymarines support och service för apparaterna

Raymarine har en omfattande support-, garanti- och reparationservice för apparaterna.. Det går att hitta dessa tjänster på Raymarines hemsida, telefon och e-post.

Produktinformation

Om du behöver begära service eller support ska du ha följande information till hands:

- Produktens namn.
- Produktidentitet.
- Serienummer.
- Programversion.
- Systemdiagram.

Du kommer åt denna produktinformation med hjälp av diagnosidorna på den anslutna multifunktionsdisplayen.

Service och garanti

Raymarine har särskilt avsedda avdelningar för garanti, service och reparationer.

Glöm inte att gå in på Raymarines hemsida för att registrera apparaten för utökad garanti:

<http://www.raymarine.co.uk/display/?id=788>.

Region	Kontakt
Storbritannien (UK), EMEA och Asiatiska Stilla havsområdet	<ul style="list-style-type: none">• E-post: emea.service@raymarine.com• Tel: +44 (0)1329 246 932
USA	<ul style="list-style-type: none">• E-post: rm-usrepair@flir.com• Tel: +1 (603) 324 7900

Webbsupport

Gå in på sektionen "Support" på Raymarines hemsida:

- **Handböcker och dokument** — <http://www.raymarine.com/manuals>
- **Teknisk support forum** — <http://forum.raymarine.com>
- **Programuppdatering** <http://www.raymarine.com/software>

Global support

Region	Kontakt
Storbritannien (UK), EMEA och Asiatiska Stilla havsområdet	<ul style="list-style-type: none">• E-post: support.uk@raymarine.com• Tel: +44 (0)1329 246 777
Amerikas förenta stater (USA)	<ul style="list-style-type: none">• E-post: support@raymarine.com• Tel: +1 (603) 324 7900 (avgiftsfritt: +800 539 5539)
Australien och Nya Zeeland (Raymarines dotterbolag)	<ul style="list-style-type: none">• E-post: aus.support@raymarine.com• Tel: +61 2 8977 0300
Frankrike (Raymarines dotterbolag)	<ul style="list-style-type: none">• E-post: support.fr@raymarine.com• Tel: +33 (0)1 46 49 72 30
Tyskland (Raymarines dotterbolag)	<ul style="list-style-type: none">• E-post: support.de@raymarine.com• Tel: +49 (0)40 237 808 0
Italien (Raymarines dotterbolag)	<ul style="list-style-type: none">• E-post: support.it@raymarine.com• Tel: +39 02 9945 1001
Spanien (Auktoriserad återförsäljare för Raymarine)	<ul style="list-style-type: none">• E-post: sat@azimut.es• Tel: +34 96 2965 102
Nederländerna (Raymarines dotterbolag)	<ul style="list-style-type: none">• E-post: support.nl@raymarine.com• Tel: +31 (0)26 3614 905

Region	Kontakt
Sverige (Raymarines dotterbolag)	<ul style="list-style-type: none"> E-post: support.se@raymarine.com Tel: +46 (0)317 633 670
Finland (Raymarines dotterbolag)	<ul style="list-style-type: none"> E-post: support.fi@raymarine.com Tel: +358 (0)207 619 937
Norge (Raymarines dotterbolag)	<ul style="list-style-type: none"> E-post: support.no@raymarine.com Tel: +47 692 64 600
Danmark (Raymarines dotterbolag)	<ul style="list-style-type: none"> E-post: support.dk@raymarine.com Tel: +45 437 164 64
Ryssland (Auktoriserad återförsäljare för Raymarine)	<ul style="list-style-type: none"> E-post: info@mikstmarine.ru Tel: +7 495 788 0508

Visa maskinvaru- och programvaruinformation (LightHouse™ Sport)

Fliken **Getting started** (Komma igång) i menyn **Settings** (Inställningar) på startskärmen innehåller maskinvaru- och programvaruinformation om din display.

Settings

Getting started Boat details Units This display Alarms Import/export

 **Element 9 HV (E70534 1280023)**

Software version: 3.8.38 **Update software**

Language: **English (US)**

Retail/demo mode:

Demo type: **Fishing (inland)**

Demo movie:

TERMS OF USE

This product is intended to be used only as an aid to navigation. It is the captain's responsibility to use official government charts, notices to mariners, caution, sound judgment and proper

1. Välj ikonen **Settings (Inställningar)** på startskärmen.

Visa produktinformation

Du kan visa detaljerad produktinformation, för felsökningsändamål, genom att följa stegen nedan.

Product information	
Element 9 HV E70534 1280023	Save data
Application version:	3.8
CAN address:	00
CMAP base map version:	1.0-00006
CMAP library version:	CI-2.0.0R SDK-15.0.0R (04/09/2017)
CPU revision:	Unknown
Crash logs:	0
Hardware revision:	6
Kernel version:	3.18.31-perf (Wed Jan 23 03:46:05 GMT 2019)
Navionics base map version:	1.0-00006
Navionics library version:	NI_01.03.40.19_UV_2337_CI_03.05
Platform version:	0.00.100
Power micro version:	100
Product bundle version:	3.8.46
Product family:	Element
Product ID:	E70534
Product name:	Element 9 HV
Rx5 base map version:	1.0-00006
Sonar Platform version:	P7.1 A3.8

1. Välj ikonen **Settings** (Inställningar) från **startskärmen**.
2. Välj fliken **This display** (Denna display).
3. Välj **Prod info** (Produktinformation) från området **TROUBLESHOOTING** (FELSÖKNING).
4. Om det behövs kan du använda **uppåtknappen** och **nedåtknappen** för att bläddra igenom den tillgängliga informationen.

Spara diagnostikdata

Informationen som visas på sidan med produktinformation kan sparas på ett minneskort.



När sidan med produktinformation visas:

1. Använd **högerknappen** för att välja **Save data** (Spara data).
2. Ange ett filnamn för data med hjälp av tangentbordet på skärmen, eller spara standardfilnamnet.
3. Välj **Spara**.
4. Välj **Eject card** (Mata ut kort) för att ta bort minneskortet på ett säkert sätt, eller välj **OK** för att återgå till sidan med **produktinformation**.

11.2 Övningsmaterial

Raymarine har skapat ett antal övningsmaterial för att ge dig möjlighet att få ut mesta möjliga av apparaterna.

Videoguider

	<p>Raymarines offentliga kanal på YouTube:</p> <ul style="list-style-type: none">• YouTube <p>LightHouse™ 3 tips och tricks:</p> <ul style="list-style-type: none">• Raymarines webbplats
	<p>Videobibliotek:</p> <ul style="list-style-type: none">• Raymarines webbplats

Anm:

- För att kunna titta på videos måste apparaten ha en internetanslutning.
- Vissa videos finns endast på engelska.

Övningskurser

Raymarine kör regelbundet ett antal djupgående övningskurser för att du ska kunna få ut det mesta av dina produkter. Mer information finns på övningssektionen på Raymarines hemsida:

- <http://www.raymarine.co.uk/view/?id=2372>

Forum för teknisk support

Det går att använda forumet för teknisk support för att fråga om tekniska frågor om Raymarine-produkter eller ta reda på hur andra kunder använder sin Raymarine-utrustning. Denna bank uppdateras regelbundet av Raymarine-kunder och -personal:

- <http://forum.raymarine.com>

Bilaga A NMEA 2000 PGN:er

PGN	Beskrivning	Sända	Ta emot
59904	ISO-begäran	•	•
60160	ISO-transportprotokoll, dataöverföring		•
60416	ISO-transportprotokoll, anslutningshantering – BAM-gruppfunktion	•	•
60928	ISO-adressanspråk	•	•
65240	ISO-kommenderad adress		•
126208	NMEA - Bekräftelse gruppfunktion	•	
126208	NMEA - Kommando gruppfunktion		•
126208	NMEA - Begäran gruppfunktion		•
126464	PGN-listor	•	•
126993	Heartbeat	•	•
126996	Produktinformation	•	•
126998	Konfigurationsinformation	•	

Raymarine® tillhandahåller fältprogrammering av enhets- och systeminstanser inom PGN 60928 som kan styras med hjälp av PGN 126208, i enlighet med kraven i den senaste **NMEA 2000**-standarden.

Index

A

Användardata	
Återställa	
Säkerhetskopiera	37
Användargränssnitt	
Språk.....	53
Användningsbegränsningar	43
Appar.....	43
Fiskelod	43
Instrumentpanel.....	43
Sjökort	43
Applikationer	43
Appsidor	
Anpassa	45
Byt namn.....	45
Nya.....	46
Radera	45
Snabbstart.....	45
Återställa	
Rutter	28, 37
Spår	28, 37
Waypoints	28, 37
Återställningsläge.....	119
Avvikelse från utlagd kurs	82

B

Bakåtknappen	24
Båt	
Dataposter	18, 112
Båttikon	72
Båtinformation	76
Batteri	
Dataposter	18, 112
Båtuppgifter.....	54, 114
Bekräfta val.....	24
Boat position (Båtposition).....	76
Bränsle	
Dataposter	19, 113

C

COG line (KÖG-linje).....	76
COG reference period (KÖG-referensperiod)	76
Communityutgåvor	89

D

Datakälla	
GNSS (GPS).....	48
Positionsdata	48
VHF.....	48
Dataposter	
Båt.....	18, 112
Batteri	18, 112
Bränsle.....	19, 113
Display	18, 112
Djup	18, 112
GPS/GNSS	19, 113
Kurs.....	19, 113
Motorer	19, 112

Navigation.....	19, 113
Omgivning	19, 113
Sträcka	18, 112
Tid.....	19, 113
Datarutor	17, 72
Dölja.....	18
Redigera	17
Visa	18
Depth offset (Djupförskjutning).....	27, 101
Destinationslinje	72
Destinationswaypoint	72
Diagnostik	129
Display	
Dataposter	18, 112
Knappar	24
Kontroller	24
Djup	
Dataposter	18, 112
Djupkontur.....	90
Djupvattenfärg.....	90
Dokument.....	12
Dokumenttermer	16

E

Enheter	54, 114
Exportera	
Användardata	37
Rutter	37
Spår	37
Waypoints	37

F

Fabriksinställning.....	119
Färgtema	29–30
Felsökning.....	118
GNSS (GPS).....	121
Wi-Fi.....	124
Felsökning för strömförsörjning	119
Fishfinder	
Scroll speed	104
Fiskelod	
A-scope.....	104
Alla i automatiskt läge.....	100
Återställning av ekolod	106
Datarutor.....	107
Djuplinjer.....	103–104
Ekolodsmeny	106
Eliminering av andra eko	106
Eliminering av störningar	106
Etiketter för fiskdjup.....	106
Färggränsvärde	103–105
Färgpalett	103–104
Fish detection (Upptäckt av fisk).....	106
Fiskikoner	106
Förstärkning.....	100
Givare	105
Givarens pingfrekvens.....	106
Givarens temperatursensor	105
Givarförskjutning.....	105
Givarmeny.....	105
Givarping	106
Givarriktning	105

Givartemperatur.....	105
Högsta temperatur.....	104–105
Ingen givare.....	96
Inställningsmeny.....	102
Intensitet.....	100
Känslighet för upptäckt av fisk.....	106
Känslighetsreglage.....	100
Lägsta temperatur.....	104–105
Manuellt temperaturområde.....	103, 105
Nuvarande temperatur.....	104–105
Områdeslinjes.....	103
Rullningshastighet.....	103
Scroll speed.....	105
Sonarkanaler.....	97
Sonarvisningsmeny.....	102–104
Temperaturgraf.....	103–104
Temperaturkalibrering givare.....	105
Tillbakarullning.....	99
Upptäckt av fisk.....	106
Waypoint.....	98
Ytfilter.....	100
Fiskezon.....	91
Följ.....	82

G

Garanti.....	128
Genvägsmeny.....	29
Öppna.....	25
Givare	
byte babord/styrbord.....	27, 101
Konfiguration.....	27, 101
Temperaturinställningar.....	27, 101
Temperaturkalibrering.....	27, 101
Givarförskjutning.....	90
Givarinriktning.....	27, 101
Givarkonfiguration.....	27, 101
GPS/GNSS	
Dataposter.....	19, 113
Fix.....	47
Inställningar.....	48
KÖG-/FÖG-filer.....	48
Satellitstatus.....	47
Guide för motoranslutning.....	54, 114
Guiden för motoridentifiering.....	27

H

Hemknappen.....	24
Högupplöst batymetri.....	89
HV-100	
Kompatibla displayer.....	12

I

Importera	
Användardata.....	37
Rutter.....	28, 37
Spår.....	28, 37
Waypoints.....	28, 37
Instrumentpanel	
Fliken Pages (Sidor).....	113
Gränser för motorvarvtal.....	115
Sidor.....	111

Visa/dölj sidor.....	111
----------------------	-----

K

Kartografi.....	88
Val.....	74
KÖG-linje.....	72
Kompassförskjutning.....	38
Kontaktinformation.....	128
Kör till waypoint.....	81
Kurs	
Dataposter.....	19, 113

L

Larm.....	51
Bekräftelse.....	51
Fara.....	51
Varning.....	51
LightHouse™ 3	
Tips och tricks.....	131
LightHouse Sport	
Kompatibla displayer.....	12
Ljusstyrka.....	29

M

Markörläge	
Aktivera.....	24
Positionering.....	24
Mata ut SD-kort.....	29
Meddelanden.....	51
Meny	
Öppna.....	24
Stänga.....	24
Menyer	
Inställningar.....	16
Typer.....	20
Menyknappen.....	24
MicroSD	
-adapter.....	31
Borttagning.....	32
sätta in i display.....	32
Minneskort	
Kompatibilitet.....	31
Minska område.....	24
Minus	
-knappen.....	24
Motorer	
Dataposter.....	19, 112

N

N2K PGN:er.....	133
Navigation	
Dataposter.....	19, 113

O

OK	
-knappen.....	24
Öka område.....	24
Omgivning	

Dataposter	19, 113
Övningskurser	131

P

PGN-stör	133
Plus	
-knappen	24
Produktinformation	129
Produktsupport	128
Programuppdateringar	34–35
Programvaruuppdateringar	33
Programvaruversion	12

R

RealBathy	86, 90
Densitet	87
Höjdkorrigerig	86
RealBathy	86
Sjökort	86
Synlighet	87
Vattenlinje till givare	86
Rikta in efter GPS	38
Rutt	64, 72
Exportera	64
Följ	82
Följ härifrån	82
Följa	67
Hantering	66
Importera	64
Kapacitet	64
Lägg till waypoint	67
Lägga upp	64
Lista	66, 69
Meny	66, 69
Motsatt riktning	67
Plan	66
Skapa	64
Ta bort waypoint	67
Ruttalternativ	67

S

Säkerhetsbredd, minsta	54, 114
Säkerhetsdjup, minsta	54, 114
Säkerhetshöjd, minsta	54, 114
Säkerhetskopiera	
Användardata	37
Rutter	37
Spår	37
Waypoints	37
Servicecenter	128
Sjökort	90
2D-skuggning	91
Auto range motion (Rörelse med automatisk förstoring/minskning)	75
Båtikon	88
Båtposition	75, 88
Delvis förskjutning	75
Detaljerat läge	74
Enkelt läge	74
Fiskeläge	75
Flygfoto	89

Flygfototäckning	89
Fullständig förskjutning	75
Grunt område	89
Hitta närmaste	84
Ikontyp	88
Intervall för tidvattensanimation	88
Konfiguration	88
Konturer	89
Kör till	81
Körläge	75, 89
Kurs uppåt	75
Mittposition	75
Navigeringssymboler	89
Norr uppåt	75
Objektmarkör	76
RealBathy	86
Registrera djupdata	90
Relativ motion (Relativ rörelse)	75
Riktning	75, 88
Rörelseläge	75, 88
Snabbmeny	73
Sök efter objekt	84
Stäv upp	75
Strömgraf	79
Strömgrafik	78
Strömmätningstation	78
Tidvatten	89
Tidvattengraf	78
Tidvattenstapel	77
Tidvattenstation	77
True motion (Sann rörelse)	75
Sjökort,	
Lägen	74
Sjökortsapp	
Område	73
Översikt	72
Panorering	73
Placera waypoint	73
Rörelseläge	73
Snabbmeny	73
Sjökortsappen	
Markörläge	73
Rörelseläge	73
Snabbmeny	73
Sjökortsområde	72
Sjökortsuppgifter	88
Skapa	68, 83
Skärmdump	29
Snabbstart	
Knappar	24
Knapptilldelning	25
Snabbstartsknappar	43
Sonar	
Historik	99
ping	29
SonarChart Live	91–92
Aktivera	92
Tidvattenkorrigering	92
Sonarkanaler	97
Sonarloggar	91
Sonarping	
Aktivera/inaktivera	30
Spår	68, 72, 83
Alternativ	69

Dölja.....	69
Exportera	68
Färg.....	70
Hantering	69
Importera	68
Intervall	70
Kapacitet.....	68
Lista	69
Meny.....	69
Radering	69
Redigera	69
Registrera genom	70
Skapa rutt	68–69
Starta	68, 76, 83
Stoppa	76
Visa.....	69
Sportfiske	89
Språk	53
Val.....	53
Stäng av.....	29
Stänga av.....	25
Starta	25
Startguide	26
Startskärm	42
Navigation.....	24
Visa.....	24
Statusområde	49
Sträcka	
Dataposter	18, 112
Ström	
Knapp	25
Strömförbrukning	25
Styrkors	24
Supportforum	131

T

Ta en skärmdump.....	29
Teknisk support.....	128, 131
Tid	49
Dataposter	19, 113
Tids-/datumformat	54, 114
Tidur	49
Nedräkning.....	49
Räkning uppåt.....	50

U

Uppgradering, programvara.....	33
--------------------------------	----

V

Val av avloppsvattentank	54, 114
Val av batteri	54, 114
Val av betestank.....	54, 114
Val av bränsletank.....	54, 114
Val av färskvattentank	54, 114
Val av gråvattentank.....	54, 114
Val av motor	54, 114
Växla aktiv app.....	24–25
Vessel symbol (Båtsymbol).....	76
Videobibliotek	131

W

Waypoint	58, 72
Ankomstcirkel	81
Ankomstlarm.....	81
Anmärkningar	59
Anpassa	59
Exportera	58
Grupp.....	59
grupper.....	60, 63
Hitta	63
Importera	58
kapacitet.....	58
Kommentarer	59
Kör till.....	59, 81
Lista	61
Meny.....	60, 63
Namn	59, 62
Placering.....	24, 58–59, 73, 98
Radera	59
Skapa.....	62
Uppgifter.....	59, 62
Waypointgrupp	
Dölja.....	63
Radera	62
Skapa.....	62
Visa.....	63
Waypointknappen	24

X

XTE,	
Starta om	82

Z

Zooma in	24
Zooma ut	24
Zoomläge	
Aktivera.....	24



Raymarine

Marine House, Cartwright Drive, Fareham, Hampshire.
PO15 5RJ. United Kingdom.

Tel: +44 (0)1329 246 700

www.raymarine.com

Raymarine®

a brand by  **FLIR®**