

↗ DOMETIC

SANITATION

MASTERFLUSH



MF7100, MF7200

| | | | | | |
|-----------|---|----|-----------|---|-----|
| EN | Macerator Toilet Operating manual | 4 | FI | Silppuripumppu-wc Käyttöohje | 94 |
| DE | Zerhackertoilette Bedienungsanleitung | 14 | PT | Sanita de trituração Manual de instruções | 104 |
| FR | WC dilacérateur Notice d'utilisation | 24 | RU | Унитаз с мацератором Инструкция по эксплуатации | 114 |
| ES | Inodoro triturador Instrucciones de uso | 34 | PL | Toaleta z rozdrabniaczem Instrukcja obsługi | 124 |
| IT | WC con maceratore Istruzioni per l'uso | 44 | CS | Toaleta s maceračním čerpadlem Návod k obsluze | 134 |
| NL | Versnijdingstoilet Gebruiksaanwijzing | 54 | SK | Macerátorová toaleta Návod na obsluhu | 144 |
| DA | Findelingstoilet Betjeningsvejledning | 64 | HU | Darálós vécé Használati utasítás | 154 |
| SV | Maceratortoalett Bruksanvisning | 74 | | | |
| NO | Macerator-toalett Bruksanvisning | 84 | | | |

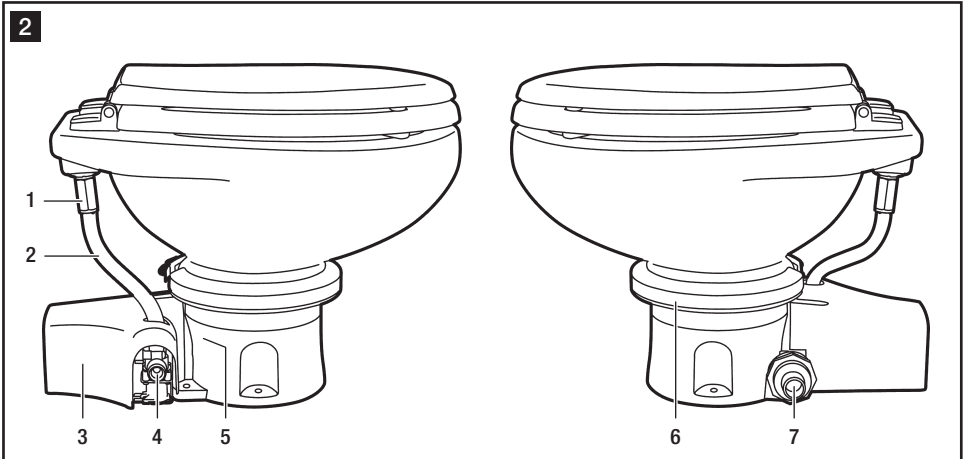
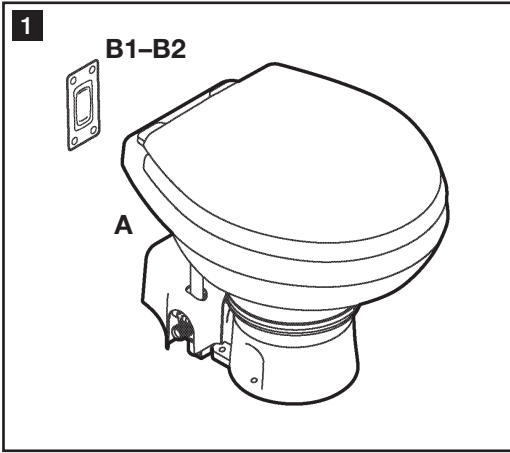

Table of contents

| | | |
|----|-----------------------------|---------|
| 1 | Notes on using the manual | 4 |
| 2 | General safety instructions | 4 – 5 |
| 3 | Intended use | 5 |
| 4 | Components | 6 |
| 5 | Specifications | 6 |
| 6 | Operation | 7 – 9 |
| 7 | Maintenance and winterizing | 9 – 10 |
| 8 | Troubleshooting | 11 |
| 9 | Warranty | 12 – 13 |
| 10 | Customer service | 13 |

1 Notes on using the manual



Caution!

Safety Instruction: Failure to observe this instruction can cause material damage and impair the function of the device.



Note

Supplementary information for operating the device.

fig. **1 A**, page 2 : This refers to an element in an illustration. In this example, item A in figure 1 on page 2.

2 General safety instructions

The manufacturer will not be held liable for claims for damage resulting from the following:

- Faulty assembly or connection
- Damage to the unit from mechanical influences, misuse or abuse
- Alterations to the unit without express written permission from the manufacturer
- Use for purposes other than those described in the operating manual

2.1 Warnings – marine applications

The following statements must be read and understood before installing, servicing and/or operating this product on a boat. Modification of this product may result in property damage.

Dometic recommends that a qualified marine technician or electrician install or service this product. Equipment damage, injury to personnel or death could result from improper installation. DOMETIC ACCEPTS NO RESPONSIBILITY OR LIABILITY FOR DAMAGE TO EQUIPMENT, OR INJURY OR DEATH TO PERSONNEL THAT MAY RESULT FROM IMPROPER INSTALLATION, SERVICE OR OPERATION OF THIS PRODUCT.



Caution! Hazard of Flooding

If toilet is connected to ANY through-the-hull fittings, ALWAYS close seacocks when toilet is not in use (even if boat is unattended for a brief period). All passengers MUST be instructed on how to close valves when the toilet is not in use. Failure to do so can result in flooding which can cause loss of property and life.



**Caution! Hazard of Flooding**

If the toilet uses fresh water for flushing and is connected directly or indirectly to a shoreside municipal water system at ANY time, shoreside water connections MUST be disconnected if the boat is unattended (even if boat is unattended for a brief period). Failure to do so can result in flooding which can cause loss of property and life.

**Caution! Hazard of Flooding**

Before beginning any work on this product, be sure that all electrical power to the unit has been turned off and that seacocks are in the CLOSED or OFF position. Failure to do so can result in flooding which can cause loss of property and life.

**Caution!**

Overfilling the holding tank can create serious damage to the sanitation system, such as rupturing the holding tank and releasing tank contents into the bilge. To prevent this possibility, Dometic recommends using a “full” tank shut-down relay. The “full” signal from the holding tank can be generated by an optional Dometic DTM01C tank monitor or DTM04 four-level tank monitor system.

3 Intended use

Dometic MasterFlush series macerator toilet provides an electric-flush toilet that macerates waste and pumps it either to a holding tank or other effluent storage/disposal system, or overboard (follow local regulations for waste tank discharge). Operated by a remote flush switch, the toilet allows the user to add water to the bowl (before or after flushing) and to flush the toilet by pushing a button.

3.1 Benefits

Convenient electronic flush. Add water (freshwater version only) or flush with the touch of a button.

Versatile installation. Several features enhance the installation possibilities of 7100 and 7200 series macerator toilets:

- **Adjustable toilet base.** Toilet base can be positioned so that macerator pump housing extends in any direction from the center of the toilet.
- **Floorplan flexibility.** Macerator pump allows toilet to be located up to 40 ft. (12.2 m) away or up to 4 ft. (1.2 m) below holding tank or other discharge line destination.
- **Self-priming sea water pump (sea water flush version only).** Integral pump for sea water flush is self-priming with a maximum lift of 4 ft. (1.2 m).

Automatic “full tank” shut-down (optional installation - tank level monitor and shut-down relay required. Available separately). When the shutdown relay is connected to a holding tank level indication system, electrical power to the toilet shuts off when the holding tank is full. This safety feature prevents overfilling the holding tank, which may cause damage to the boat.

4 Components

Installed toilet (fig. 1)

| Ref. | Description |
|------|--|
| A | Macerator toilet |
| B1 | DFS-2F flush switch (standard - freshwater flush toilet) |
| B2 | DFS-1F flush switch (standard - sea water flush toilet) |
| NS | DFST flush switch (optional) NOT SHOWN |

Toilet components (fig. 2)

| Ref. | Description |
|------|--|
| 1 | Rim flush check valve (freshwater toilet) or adapter (sea water model) |
| 2 | Water supply hose |
| 3 | Macerator pump (under plastic cover) |
| 4 | Electric water valve |
| 5 | Product ID label location |
| 6 | Stainless steel compression band |
| 7 | Discharge fitting |

Refer to complete parts list (packed separately) for additional information.

5 Specifications

5.1 Materials

Toilet: vitreous ceramic

Toilet base: polypropylene

Dometic flush switch panel: polystyrene (DFS-1F or DFS-2F); or powder-coated aluminum (DFST)

5.2 Minimum System Requirements

| | | |
|--------------|--------------------------------|--|
| Electrical | Power draw | 20 amps/12 V DC; 10 amps/24 V DC |
| | Circuit breaker | 25 amps/12 V DC; 15 amps/24 V DC |
| | Wiring | 12 ga. (up to 25 ft./7.6 m total circuit) Consult ABYC guidelines for additional information. |
| Water Supply | Fitting size Supply hose ID | 0.5 in. NPT – fresh water flush toilet 0.75 in. ID – sea water flush toilet |
| | Flow rate | 2.0 gpm/7.6 lpm minimum – fresh water flush |
| Discharge | Inside diameter | 1.5 in./38 mm or 1 in./25 mm |
| | Horizontal run* | 40 ft./12.2 m maximum |
| | Vertical run* | 4 ft./1.2 m maximum |

* Horizontal and vertical run distances are not cumulative. Check for adequate discharge flow if installation nears one of these limits.

Specifications are subject to change without notice.

6 Toilet Operation



Caution

Do not operate toilet without water supply turned on. Damage to internal components may occur.

6.1 Freshwater Flush (with DFS-2F switch)

6.1.1 Toilet system start-up

1. Turn on fresh water supply to toilet.
2. Press “Flush” switch (2) and hold for at least 10 seconds.
3. Toss several sheets of toilet paper into bowl and repeat cycle. The bowl should completely clear.

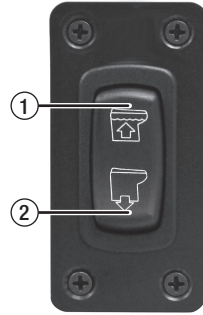

6.1.2 Normal flushing

ADDING WATER TO TOILET BOWL

Press “Add Water” switch (1) until desired water level is achieved. (Do not press “Add Water” switch too long or overflow may occur.) More water is usually added only when flushing solids.

FLUSHING TOILET

Press “Flush” switch (2) down and hold until waste drains from toilet bowl (about 10 – 20 seconds). This switch activates a macerator pump that siphons water and waste from the bowl, macerates, and propels the effluent to the discharge line/holding tank.

To use less water for liquid-only flushes, press “Flush” switch for shorter period of time.

6.2 Freshwater Flush (toilet with DFST switch)

6.2.1 Toilet system start-up

1. Turn on fresh water supply to toilet.
2. Press “Flush” switch (2) and hold for at least 10 seconds.
3. Toss several sheets of toilet paper into bowl and repeat cycle. The bowl should completely clear.

6.2.2 Normal toilet operation

ADDING WATER TO TOILET BOWL

Press “Add Water” switch (1) and hold until desired water level is achieved. (Do not press “Add Water” switch too long or overflow may occur.)

FLUSHING TOILET

Press “Flush” switch (2) down and hold until waste drains from toilet bowl (about 10 – 20 seconds). This switch activates a macerator pump that siphons water and waste from the bowl, macerates, and propels the effluent to the discharge line/holding tank. To use less water for liquid-only flushes, press “Flush” switch for shorter period of time.

“DRY BOWL” OPERATION

During periods of rough travel, water in a toilet bowl can splash out and into the bathroom area. To avoid this situation, press “Dry Bowl” switch (3) to drain water completely from toilet bowl. Water is not added to bowl during or after pressing the “Dry Bowl” switch.

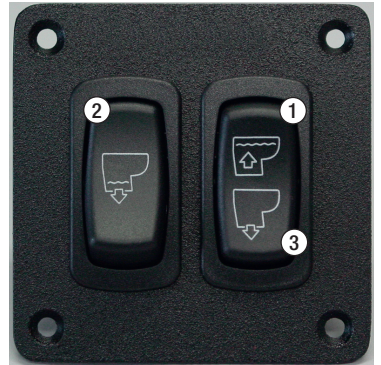



Caution – Do Not Flush Waste with “Dry Bowl” Switch!

To maintain proper cleanliness and operation of the toilet and macerator pump, water should be used with every flush.



Caution – Do Not Flush Foreign Objects!

Flush only water, bodily wastes and rapid-dissolving toilet tissue. Do not flush wet wipes, sanitary napkins, condoms, diapers, paper cups, cotton swabs, food, hair or liquids such as oils or solvents as clogging or damage to the toilet or toilet system may occur.



Note

Make sure all guests understand toilet operation before use.

6.3 Toilet operation when connected to “full tank” shut-down relay and tank monitor system

When a Dometic macerator toilet system uses a “full tank” shut-down relay, electrical power to the toilet is shut off when the holding tank level reaches “full”. To restore electrical power to the toilet for flushing, holding tank contents must be emptied or discharged until the “full” tank indicator is not activated.

6.4 Sea Water Flush

6.4.1 Toilet system start-up (toilet with DFS-1F switch)

1. Open sea water inlet and toilet discharge outlet seacocks.
2. Press “Flush” switch (1) and hold for at least 10 seconds.
3. Toss several sheets of toilet paper into bowl and repeat cycle.
The bowl should completely clear.

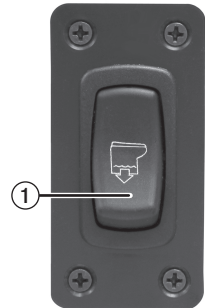

6.4.2 Normal toilet operation

FLUSHING TOILET

Press “Flush” switch (1) down and hold until waste drains from toilet bowl (about 10 – 20 seconds). This switch activates a macerator pump that siphons water and waste from the bowl, macerates, and propels the effluent to the discharge line.

To use less water for liquid-only flushes, press “Flush” switch for shorter period of time.

If toilet bowl does not completely flush and fills up with sea water during flush, partially close inlet valve until bowl clears and completely discharges effluent. Then, with inlet and discharge valves completely open, flush toilet for a few seconds to clear toilet and discharge system.



Caution! Hazard of Flooding

If toilet is connected to ANY through-the-hull fittings, ALWAYS close seacocks when toilet is not in use (even if boat is unattended for a brief period). All passengers MUST be instructed on how to close valves when the toilet is not in use. Failure to do so can result in flooding which can cause loss of property and life.



**Caution – Do Not Flush Foreign Objects!**

Flush only water, bodily wastes and rapid-dissolving toilet tissue. Do not flush wet wipes, sanitary napkins, condoms, diapers, paper cups, cotton swabs, food, hair or liquids such as oils or solvents as clogging or damage to the toilet or toilet system may occur.

**Note**

Make sure all guests understand toilet operation before use.

7 Maintenance and winterizing

7.1 Cleaning the toilet

To maintain the toilet's original, lustrous appearance, use Dometic® Toilet Bowl Cleaner or other non-abrasive bathroom and toilet bowl cleaners. Please follow label directions.

**Caution**

To avoid damaging internal seals, do not clean toilet with abrasive cleaners, caustic chemicals, or lubricants and cleaners that contain alcohols or petroleum distillates.

7.2 Routine maintenance

MONTHLY

1. Inspect toilet, plumbing, and plumbing connections, wires, and wire connections.
2. Open and close all plumbing valves, including seacocks.
3. Check in-line water filters and vented loops for blockage.

YEARLY

Check water valve filter. Also check water valve filter if water flow into toilet becomes insufficient.

7.3 During extended periods of non-use

The macerator toilet and sanitation hoses should be protected if toilet will not be needed for an extended period of time (more than two weeks, especially in hot weather).

1. Flush toilet and add 4 oz. (118 ml) of liquid biodegradable laundry detergent (should NOT contain bleach or environmentally harmful substances). Note: If using sea water for flushing, shut off power to sea water pump and add fresh water directly into the bowl during the flush cycle.
2. Flush toilet at least five times.
3. Turn off water supply to toilet.
4. Flush the toilet without water very briefly to evacuate all water. (This procedure will minimize any remaining water in the macerator pump.)

**Caution**

During water evacuation process, do not operate sea water pump very long without water. Pump impeller may become damaged.

5. Turn off power to the toilet.
6. After extended periods of non-use, toilet and pump may dry. For easier re-start of toilet system, add one quart of water to bowl and let it stand for a few minutes before use.

7.4 Winterizing

At the end of each season, the Dometic macerator toilet should be winterized for storage by using potable water-safe antifreeze (if boat or vehicle will be exposed to freezing temperatures).

If system will be subjected to freezing temperatures, please follow procedures in section 7.3, "During extended periods of non-use", and then winterize system as described here.

**Note**

Use nontoxic antifreeze designated for potable water systems. (See boat or vehicle owner's manual.)

**Caution**

Never use automotive-type antifreeze in freshwater systems.

PRESSURIZED FRESH WATER SYSTEM

1. Drain potable water tank and empty holding tank.
2. Add freshwater antifreeze to potable water tank.
3. Flush potable water antifreeze and water mixture through toilet(s) and into entire system, including the waste holding tank, diverter valve connections, discharge pumps, etc. Turn off power to toilet.

Each installation is different, so amounts may vary. User discretion is required to assure adequate protection.

SEA WATER SYSTEM

Parts required:

- Hose that fits sea water pump, about 3 ft. (1 m) long
- one container

1. Close intake and discharge seacocks. See Hazard of Flooding risks in this manual.
2. Turn off power to toilet.
3. Disconnect and drain intake hose and in-line filters.
4. Connect hose to sea water pump intake.
5. Place hose connected to pump intake into bucket with antifreeze in it.
6. Turn on power to toilet and flush until antifreeze is removed from toilet.
7. Disconnect power to toilet and reconnect all intake and drain hoses.

8 Troubleshooting

| Problem | Possible Cause | Service Instruction |
|--|---|--|
| 1. Flush function works, but water in bowl empties slowly or not at all. | <ul style="list-style-type: none"> a. Discharge piping is pinched or kinked. b. Discharge piping is too high. (Remember, all upward vertical loops and should not exceed a total of 4 feet (1.2 m) in height.) c. The macerator pump or discharge piping is blocked. | <ul style="list-style-type: none"> a. Check discharge piping. b. Reroute discharge piping. c. Close seacocks and clear blockage. |
| 2. Macerator pump makes unusually loud noise or continually trips breaker. | <ul style="list-style-type: none"> a. Foreign material in pump chamber. | <ul style="list-style-type: none"> a. Close seacocks and clear foreign material. |
| 3. Flush cycle is not activated after pushing on flush switch. | <ul style="list-style-type: none"> a. Holding tank is full and signal from tank has shut down electrical power to toilet. b. Electrical power to toilet is shut off or disrupted. c. Flush switch is malfunctioning. | <ul style="list-style-type: none"> a. Empty holding tank. b. Check wiring and circuit breakers (or fuses). c. Replace flush switch. |
| 4. Insufficient or no water enters the bowl. | <ul style="list-style-type: none"> a. Water supply line is pinched or kinked. b. Screen in water valve is blocked. c. Intake water filters are blocked (in sea water system). d. Water valve is malfunctioning. | <ul style="list-style-type: none"> a. Check water supply line. b. Clear blockage at water valve. c. Clear water filters. d. Replace water valve. |

9 Warranty and product liability

North America and Rest of the World:

Manufacturer's One-Year Limited Warranty

Dometic Corporation, Sanitation Division warrants to the original purchaser only that this product, if used for personal or private purposes, is free from defects in material and workmanship for a period of one year from the date of purchase.

If this Dometic product is placed in commercial or business use, it will be warranted to the original purchaser only to be free of defects in material and workmanship for a period of ninety (90) days from the date of purchase.

Dometic reserves the right to replace or repair any part of this product that proves, upon inspection by Dometic, to be defective in material or workmanship. All labor and transportation costs or charges incidental to warranty service are to be borne by the purchaser-user.

EXCLUSIONS

IN NO EVENT SHALL DOMETIC BE LIABLE FOR INCIDENTAL OR CONSEQUENTIAL DAMAGES, FOR DAMAGES RESULTING FROM IMPROPER INSTALLATION, OR FOR DAMAGES CAUSED BY NEGLIGENCE, ABUSE, ALTERATION OR USE OF UNAUTHORIZED COMPONENTS. ALL IMPLIED WARRANTIES, INCLUDING ANY IMPLIED WARRANTY OF MERCHANTABILITY OR FITNESS FOR ANY PARTICULAR PURPOSE, ARE LIMITED TO A PERIOD OF ONE YEAR FROM DATE OF PURCHASE.

IMPLIED WARRANTIES

No person is authorized to change, add to, or create any warranty or obligation other than that set forth herein. Implied warranties, including those of merchantability and fitness for a particular purpose, are limited to one (1) year from the date of purchase for products used for personal or private purposes, and ninety (90) days from the date of purchase for products placed in commercial or business use.

OTHER RIGHTS

Some states do not allow limitations on the duration of an implied warranty and some states do not allow exclusions or limitations regarding incidental or consequential damages; so, the above limitations may not apply to you. This warranty gives you specific legal rights, and you may have other rights which vary from state to state.

To obtain warranty service, first contact your local dealer from whom you purchased this product or go to <http://www.dometic.com> for a dealer near you.

Europe:**Warranty and Customer Service**

Warranty arrangements are in accordance with EC Directive 44/1999/CE and the normal conditions applicable for the country concerned. For warranty or other service, please contact our Dometic Service department listed elsewhere in this manual. Any damage due to improper use is not covered by the warranty.

The warranty does not cover any modifications to the product or the use of non-original Dometic parts; the warranty does not apply if the installation and operating instructions are not adhered to and no liability shall be entertained.

Product Liability

Product liability of Dometic Group and its subsidiary companies does not include damages which may arise from: faulty operation; improper alterations or intervention in the equipment; adverse effects from the environment which may impact the equipment itself or the direct vicinity of the equipment or persons in the area.

To obtain warranty service, first contact your local dealer from whom you purchased this product or go to <http://www.dometic.com> for a dealer near you.

10 Customer service

There is a strong, worldwide network to assist in servicing and maintaining your sanitation system. For the Authorized Service Center near you, please call from 8:00 a.m. to 5:00 p.m. (ET) Monday through Friday.

You may also contact or have your local dealer contact the Parts Distributor nearest you for quick response to your replacement parts needs. They carry a complete inventory for the Dometic Sanitation product line.

| | | |
|------------|--|------------------------------------|
| Telephone: | 1 800-321-9886 330-439-5550 | U.S.A. and Canada International |
| Fax: | 330-496-3097 330-439-5567 | U.S.A. and Canada International |
| Web site: | http://www.Dometic.com http://www.DometicSanitation.com | |

Inhalt

| | | |
|----|--------------------------------------|---------|
| 1 | Hinweise zum Verwenden der Anleitung | 14 |
| 2 | Allgemeine Sicherheitshinweise | 14 – 15 |
| 3 | Bestimmungsgemäßer Gebrauch | 15 |
| 4 | Systemkomponenten | 16 |
| 5 | Spezifikationen | 16 |
| 6 | Betrieb | 17 – 18 |
| 7 | Wartung und Einwintern | 18 – 20 |
| 8 | Fehlersuche | 21 |
| 9 | Gewährleistung | 22 – 23 |
| 10 | Kundendienst | 23 |

1 Hinweise zum Verwenden der Anleitung



Achtung!

Sicherheitshinweis: Nichtbeachtung kann zu Materialschäden führen und die Funktion des Gerätes beeinträchtigen.



Hinweis

Ergänzende Informationen zur Bedienung des Gerätes.

Abb. 1 A, Seite 2 : Bezeichnet ein Element in einer Abbildung. In diesem Beispiel Element A in Abbildung 1 auf Seite 2.

2 Allgemeine Sicherheitshinweise

Der Hersteller übernimmt keine Haftung für Schäden aufgrund von:

- Montage- oder Anschlussfehlern
- Schäden am Gerät durch mechanische Einwirkung sowie unsachgemäße oder falsche Benutzung
- Modifikationen am Gerät ohne ausdrückliche Genehmigung des Herstellers
- Verwendung für andere als die in der Anleitung beschriebenen Zwecke.

2.1 Warnungen – Einsatz auf Booten

Vor Installation, Wartung und Einsatz auf einem Boot müssen die folgenden Anweisungen gelesen und verstanden werden. Werden Änderungen an diesem Produkt vorgenommen, kann dies zu Sachschäden führen.

Dometic empfiehlt, die Installation und Wartung dieses Produkts von einem qualifizierten Schiffstechniker oder Elektriker vornehmen zu lassen. Eine unsachgemäße Installation kann zu Sachschäden, Verletzungen oder zum Tod führen. **DOMETIC ÜBERNIMMT KEINERLEI VERANTWORTUNG ODER HAFTUNG FÜR SACHSCHÄDEN SOWIE VERLETZUNGEN ODER DEN TOD VON PERSONEN INFOLGE EINER UNSACHGEMÄSSEN INSTALLATION, WARTUNG ODER NUTZUNG DIESES PRODUKTS.**



Achtung! Gefahr von Wassereintrüben

Wenn die Toilette über IRGENDWELCHE Borddurchlässe angeschlossen ist, müssen die Seeventile bei nicht benutzter Toilette IMMER geschlossen werden (auch dann, wenn das Boot kurzzeitig unbeaufsichtigt ist). Alle Passagiere MÜSSEN darüber informiert werden, wie die Ventile bei nicht benutzter Toilette geschlossen werden. Andernfalls kann es zu Wassereintrüben kommen, wobei die Gefahr von Unfällen mit Todesfolge oder Sachschäden besteht.



**Achtung! Gefahr von Wassereintrüben**

Wenn die Toilette zum Spülen Frischwasser verwendet und JEMALS mit einer am Ufer befindlichen öffentlichen Wasserleitung verbunden wird, MUSS die Verbindung zu dieser Leitung getrennt werden, wenn das Boot unbeaufsichtigt ist (auch wenn dies nur kurzzeitig der Fall ist). Andernfalls kann es zu Wassereintrüben kommen, wobei die Gefahr von Unfällen mit Todesfolge oder Sachschäden besteht.

**Achtung! Gefahr von Wassereintrüben**

Stellen Sie vor den Arbeiten an diesem Produkt sicher, dass die Stromversorgung der Toilette abgeschaltet ist und die Seeventile in der Stellung GESCHLOSSEN bzw. AUS stehen. Andernfalls kann es zu Wassereintrüben kommen, wobei die Gefahr von Unfällen mit Todesfolge oder Sachschäden besteht.

**Achtung!**

Das Überfüllen des Schmutzwassertanks kann gravierende Schäden an der Sanitäranlage nach sich ziehen, wie z. B. einen Bruch des Tanks, wodurch dessen Inhalt in die Bilge fließen könnte. Um diese Möglichkeit auszuschließen, empfiehlt Dometic, ein Abschaltventil einzubauen, das bei einem vollen Tank aktiviert wird. Das „Voll“-Signal vom Schmutzwassertank kann von einer als Zubehör erhältlichen Tanküberwachung DTM01C von Dometic oder einer vierstufigen Tanküberwachung DTM04 erzeugt werden.

3 Bestimmungsgemäßer Gebrauch

Die Zerhackertoiletten der MasterFlush-Serie von Dometic sind Toiletten mit elektrischer Spülung, die das Schmutzwasser zerhacken und entweder in einen Schmutzwassertank oder ein anderes System zur Aufbewahrung/Entsorgung pumpen oder es nach außenbords leiten (befolgen Sie die örtlichen Bestimmungen zum Leeren von Schmutzwassertanks). Die Toilette wird über eine drahtlose Spültaste betrieben, und der Benutzer kann (vor oder nach dem Spülen) Wasser in das Becken füllen und die Toilette per Tastendruck spülen.

3.1 Vorteile

Bequemes Spülen mittels elektronischer Steuerung. Wasser zugeben (nur Frischwasser-Ausführung) und Spülen per Tastendruck.

Flexible Montage. Die Montagemöglichkeiten werden durch mehrere Funktionen der Zerhackertoiletten der Serien 7100 und 7200 erweitert:

- **Justierbarer Toilettensockel.** Der Toilettensockel kann so positioniert werden, dass das Gehäuse der Zerhackerpumpe von der Mitte der Toilette gesehen in eine beliebige Richtung zeigt.
- **Flexibel wählbarer Einbauort.** Dank der leistungsfähigen Zerhackerpumpe kann sich die Toilette bis zu 12,2 m (40 ft) weit entfernt oder 1,2 m (4 ft) unterhalb des Abwassertanks oder der Abwasserleitung befinden.
- **Seewasserpumpe mit automatischer Vorbefüllung (nur Ausführung mit Seewasser-Spülung).** Die integrierte Pumpe für die Seewasser-Spülung arbeitet mit automatischer Vorbefüllung bis zu einer Hubhöhe von 1,2 m (4 ft).

Automatische Abschaltung bei vollem Abwassertank (Zusatzrüstung – Füllstandsüberwachung und Abschaltrelais erforderlich. Gesondert erhältlich.) Wird das Abschaltrelais mit einem System zur Füllstandsüberwachung verbunden, wird die Stromversorgung zur Toilette unterbrochen, wenn der Schmutzwassertank voll ist. Diese Sicherheitsfunktion verhindert das Überfüllen des Schmutzwassertanks, wodurch das Boot Schaden nehmen könnte.

4 Systemkomponenten

Eingebaute Toilette (Abb. 1)

| Pos. | Beschreibung |
|------|--|
| A | Zerhackertoilette |
| B1 | Spülschalter DFS-2F (Standard – Toiletten mit Frischwasserspülung) |
| B2 | Spülschalter DFS-2F (Standard – Toiletten mit Seewasserspülung) |
| NS | Spülschalter DFST (optional) NICHT ABGEBILDET |

Bauteile der Toilette (Abb. 2)

| Pos. | Beschreibung |
|------|---|
| 1 | Rückschlagventil Randspülung (Toilette mit Frischwasserspülung) oder Adapter (Seewasser-Modell) |
| 2 | Wasserzuleitungsschlauch |
| 3 | Zerhackerpumpe (unter Kunststoffabdeckung) |
| 4 | Elektrisches Wasserventil |
| 5 | Anbringungsort für Aufkleber mit Produkt-ID |
| 6 | Quetschverschraubung aus rostfreiem Stahl |
| 7 | Abflussanschluss |

Weitere Informationen finden Sie in der vollständigen Stückliste (separat verpackt).

5 Spezifikationen

5.1 Material

TOILETTE: Glaskeramik

Toilettensockel: Polypropylen

Spülschalter-Panel von Dometic: Polystyren (DFS-1F und DFS-2F) oder pulverbeschichtetes Aluminium (DFST)

5.2 Mindest-Systemanforderungen

| | | |
|-------------------|-----------------------------------|---|
| Elektrik | Stromaufnahme | 20 A/12 V GS; 10 A/24 V GS |
| | Schutzschalter | 25 A / 12 V GS; 15 A / 24 V GS |
| | Verdrahtung | AWG 12 (max. 7,6 m/25 ft Gesamtkabellänge im Stromkreis) Siehe ABYC-Richtlinien für weitere Informationen. |
| Wasser-versorgung | Passender Versorgungsschlauch, ID | 0,5 in NPT – Frischwasserspülung 0,75 in ID – Seewasserspülung |
| | Durchfluss | min. 7,6 l/min/2,0 gal/min – Frischwasserspülung |
| Abfluss | Innendurchmesser | min. 38 mm/1,5 in oder 25 mm/1 in |
| | Horizontale Förderdistanz* | max. 12,2 m/40 ft |
| | Vertikale Förderdistanz* | max. 1,2 m/4 ft |

* Die horizontalen und vertikalen Förderdistanzen sind nicht kumulativ. Stellen Sie einen ausreichenden Durchfluss sicher, falls sich Ihre Montage diesen Grenzwerten nähert.

Änderungen an den Spezifikationen ohne Ankündigung vorbehalten.

6 Betrieb der Toilette



Achtung

Betreiben Sie die Toilette nicht bei geöffneter Wasserversorgung. Die internen Bauteile könnten beschädigt werden.

6.1 Frischwasser-Spülung (mit Schalter DFS-2F)

6.1.1 Inbetriebnahme des Toilettensystems

1. Öffnen Sie die Frischwasserversorgung der Toilette.
2. Drücken Sie die Spültaste (2) und halten Sie sie mindestens zehn Sekunden lang gedrückt.
3. Werfen Sie einige Blätter Toilettenpapier in das Becken und wiederholen Sie den Zyklus. Das Becken sollte vollständig geleert werden.

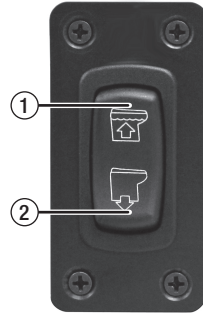

6.1.2 Normale Spülung

WASSER IN DAS TOILETTENBECKEN FÜLLEN

Drücken Sie die Taste zum Einfüllen von Wasser (1), bis der gewünschte Wasserstand erreicht ist. (Halten Sie die Taste nicht zu lange gedrückt; ansonsten könnte das Becken überlaufen.) Mehr Wasser wird üblicherweise nur dann eingefüllt, wenn feste Stoffe gespült werden.

SPÜLEN DER TOILETTE

Drücken Sie die Spültaste (2) und halten Sie sie gedrückt, bis das Becken leergespült ist (ca. 10 – 20 Sekunden). Über diese Taste wird eine leistungsfähige Zerhackerpumpe eingeschaltet, die Wasser und Fäkalien aus dem Becken absaugt, zerkleinert und die Flüssigkeit zur Abflussleitung/in den Abwassertank befördert.

Um im Fall flüssiger Fäkalien weniger Wasser zu verbrauchen, halten Sie die Spültaste nur kurzzeitig gedrückt.

6.2 Frischwasser-Spülung (Toiletten mit Schalter DFST)

6.2.1 Inbetriebnahme des Toilettensystems

1. Öffnen Sie die Frischwasserversorgung der Toilette.
2. Drücken Sie die Spültaste (2) und halten Sie sie mindestens zehn Sekunden lang gedrückt.
3. Werfen Sie einige Blätter Toilettenpapier in das Becken und wiederholen Sie den Zyklus. Das Becken sollte vollständig geleert werden.

6.2.2 Normaler Betrieb der Toilette

WASSER IN DAS TOILETTENBECKEN FÜLLEN

Drücken Sie die Taste zum Einfüllen von Wasser (1) so lange, bis der gewünschte Wasserstand erreicht ist. (Halten Sie die Taste nicht zu lange gedrückt; ansonsten könnte das Becken überlaufen.)

SPÜLEN DER TOILETTE

Drücken Sie die Spültaste (2) und halten Sie sie gedrückt, bis das Becken leergespült ist (ca. 10 – 20 Sekunden). Über diese Taste wird eine leistungsfähige Zerhackerpumpe eingeschaltet, die Wasser und Fäkalien aus dem Becken absaugt, zerkleinert und die Flüssigkeit zur Abflussleitung/in den Abwassertank befördert. Um im Fall flüssiger Fäkalien weniger Wasser zu verbrauchen, halten Sie die Spültaste nur kurzzeitig gedrückt.

BETRIEB OHNE SPÜLUNG

Bei schwerem Seegang kann das im Toilettenbecken befindliche Wasser herauspritzen und sich auf dem Boden ansammeln. Um dies zu vermeiden, drücken Sie die Taste zum Ablassen ohne Spülung (3), sodass das Wasser völlig aus dem Becken abläuft. Vor oder nach dem Drücken dieser Taste wird kein Wasser in das Becken gefüllt.

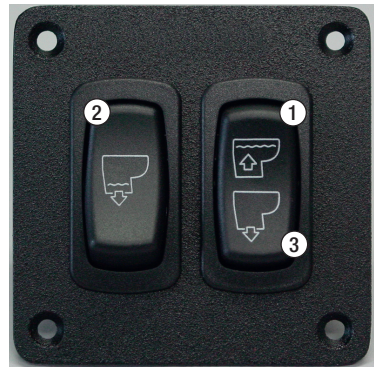



Achtung – spülen Sie keine Abwässer mit dem Schalter für die Sparspülung herunter.
Um die Toilette sauber und in gutem Funktionszustand zu halten, sollte bei jeder Spülung Wasser verwendet werden.



Achtung – keine Fremdkörper herunterspülen!

Spülen Sie ausschließlich Wasser, Fäkalien und schnell lösliches Toilettenpapier herunter. Spülen Sie keine Wischtücher, Damenbinden, Kondome, Windeln, Pappbecher, Wattestäbchen, Lebensmittel, Haare oder Flüssigkeiten wie Öl oder Lösungsmittel herunter. Dadurch könnten die Toilette oder das System beschädigt werden.



Hinweis

Sorgen Sie dafür, dass alle Gäste vor dem Benutzen über den Umgang mit der Toilette Bescheid wissen.

6.3 Betrieb der Toilette beim Einsatz der Tankfüllstandsüberwachung mit Abschaltrelais

Wenn das Dometic-Zerhackertoilettensystem mit einer Tankfüllstandsüberwachung mit Abschaltrelais ausgerüstet ist, wird die Toilette bei vollem Abwassertank abgeschaltet. Um die Stromversorgung der Toilette zum Spülen wiederherzustellen, muss der Abwassertank geleert werden, bis die Anzeige „Tank voll“ erlischt.

6.4 Seewasserspülung

6.4.1 Inbetriebnahme des Toilettensystems (Toiletten mit Schalter DFS-1F)

1. Öffnen Sie Seewasserzulauf und Auslass-Seeventile zur Entleerung der Toilette.
2. Drücken Sie die Spültaste (1) und halten Sie sie mindestens zehn Sekunden lang gedrückt.
3. Werfen Sie einige Blätter Toilettenpapier in das Becken und wiederholen Sie den Zyklus. Das Becken sollte vollständig geleert werden.

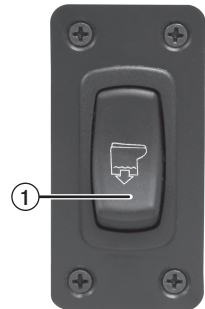

6.4.2 Normaler Betrieb der Toilette

SPÜLEN DER TOILETTE

Drücken Sie die Spültaste (1) und halten Sie sie gedrückt, bis das Becken leergespült ist (ca. 10 – 20 Sekunden). Über diese Taste wird eine leistungsfähige Zerhackerpumpe eingeschaltet, die Wasser und Fäkalien aus dem Becken absaugt, zerkleinert und die Flüssigkeit zur Abflussleitung befördert.

Um im Fall flüssiger Fäkalien weniger Wasser zu verbrauchen, halten Sie die Spültaste nur kurzzeitig gedrückt.

Falls die Toilettenschüssel nicht vollständig entleert wird und sich während der Spülung mit Seewasser füllt, schließen Sie das Einlassventil teilweise, bis sich die Schüssel leert und das Abwasser vollständig ausgeführt wird. Öffnen Sie anschließend das Einlass- und das Auslassventil vollständig und spülen Sie die Toilette für einige Sekunden, um die Toilette und das Entleerungssystem zu entleeren.



Achtung! Gefahr von Wassereinbrüchen

Wenn die Toilette über IRGENDWELCHE Borddurchlässe angeschlossen ist, müssen die Seeventile bei nicht benutzter Toilette IMMER geschlossen werden (auch dann, wenn das Boot kurzzeitig unbeaufsichtigt ist). Alle Passagiere MÜSSEN darüber informiert werden, wie die Ventile bei nicht benutzter Toilette geschlossen werden. Andernfalls kann es zu Wassereinbrüchen kommen, wobei die Gefahr von Unfällen mit Todesfolge oder Sachschäden besteht.

**Achtung – keine Fremdkörper herunterspülen!**

Spülen Sie ausschließlich Wasser, Fäkalien und schnell lösliches Toilettenpapier herunter. Spülen Sie keine Wischtücher, Damenbinden, Kondome, Windeln, Pappbecher, Wattestäbchen, Lebensmittel, Haare oder Flüssigkeiten wie Öl oder Lösungsmittel herunter. Dadurch könnten die Toilette oder das System beschädigt werden.

**Hinweis**

Sorgen Sie dafür, dass alle Gäste vor dem Benutzen über den Umgang mit der Toilette Bescheid wissen.

7 Wartung und Einwinterung

7.1 Reinigen der Toilette

Um die ursprüngliche glänzende Oberfläche der Toilette zu erhalten, verwenden Sie SeaLand®-Toilettenreiniger oder ein ähnliches nicht scheuerndes Reinigungsmittel für Bäder und Toiletten. Bitte befolgen Sie die Anweisungen auf dem Etikett.

**Achtung**

Um eine Beschädigung der Dichtungen zu vermeiden, darf die Toilette nicht mit Scheuermitteln, ätzenden Chemikalien oder alkohol- und petroleumhaltigen Flüssigkeiten und Reinigungsmitteln gereinigt werden.

7.2 Regelmäßige Wartung

MONATLICH

1. Überprüfen Sie die Toilette, die Leitungen und Anschlüsse sowie die Kabel und elektrischen Anschlüsse.
2. Öffnen und schließen Sie alle Ventile, einschließlich der Seeventile.
3. Überprüfen Sie die Inline-Wasserfilter und die Entlüftungsbögen auf freien Durchlass.

JÄHRLICH

Überprüfen Sie den Filter des Wasserventils. Überprüfen Sie den Filter des Wasserventils auch bei unzureichendem Wasserzufluss in die Toilette.

7.3 Während längerer Nichtverwendung

Bei längerer Nichtbenutzung der Toilette (mehr als zwei Wochen, besonders bei warmem Wetter) sind die angeschlossenen Schläuche der Toilette zu schützen.

1. Spülen Sie die Toilette und geben Sie 118 ml (4 Unzen) eines flüssigen, biologisch abbaubaren Waschmittels (OHNE Bleichmittel oder umweltschädigende Stoffe) hinzu.
Hinweis: Wenn Seewasser zum Spülen verwendet wird, schalten Sie die Seewasserpumpe ab, und gießen sie während des Spülens Frischwasser direkt in das Becken.
2. Spülen Sie die Toilette mindestens fünf Mal.
3. Schließen Sie die Wasserversorgung der Toilette.
4. Spülen Sie die Toilette kurz (ohne Wasser), um alles Wasser abzupumpen.
(Dies gewährleistet, dass möglichst wenig Wasser in der Zerhackerpumpe verbleibt.)

**Achtung**

Lassen Sie während des Abpumpens die Seewasserpumpe nicht für längere Zeit trocken laufen. Der Impeller der Pumpe kann beschädigt werden.

5. Schließen Sie die Stromversorgung der Toilette.
6. Nach längeren Perioden der Nichtbenutzung können Toilette und Pumpe ausgetrocknet sein. Um das Toilettensystem leichter wieder in Betrieb zu nehmen, füllen Sie etwa einen Liter Wasser in die Schüssel und lassen Sie das Wasser einige Minuten stehen, bevor Sie die Toilette verwenden.

7.4 Winterfest machen

Zum Abschluss jeder Saison ist die Zerhackertoilette zur Aufbewahrung winterfest zu machen, indem für Trinkwasser geeignetes Frostschutzmittel verwendet wird (falls das Boot oder Fahrzeug Minusgraden ausgesetzt wird).

Falls das Boot oder Fahrzeug Minusgraden ausgesetzt wird, befolgen Sie bitte das Verfahren in Abschnitt 7.3 „Während längerer Nichtverwendung“ und machen Sie das System nach der Beschreibung winterfest.



Hinweis

Verwenden Sie ein ungiftiges Frostschutzmittel, das für Trinkwassersysteme geeignet ist. (Siehe Bedienungsanleitung für das Boot bzw. Fahrzeug.)



Achtung

Verwenden Sie für Frischwassersysteme auf keinen Fall Auto-Frostschutzmittel.

FRISCHWASSER-DRUCKSYSTEM

1. Leeren Sie den Trinkwasser- und den Abwassertank.
2. Geben Sie Frischwasser-Frostschutzmittel in den Trinkwassertank.
3. Durchspülen Sie die Toilette und die gesamte Anlage, einschließlich des Abwassertanks, der Ventilanschlüsse, der Auslasspumpen usw., mit einer Mischung aus für Trinkwasser geeignetem Frostschutzmittel und Wasser. Schalten Sie die Stromversorgung der Toilette ab.

Da alle Anlagen unterschiedlich sind, können die Mengen abweichen. Deshalb muss der Benutzer dafür sorgen, dass der entsprechende Schutz gewährleistet ist.

SEEWASSERSYSTEM

Benötigte Teile:

- an die Seewasserpumpe passender Schlauch, ca. 1 m (3 ft) lang
- ein Behälter

1. Schließen Sie die Einlass- und Ablass-Seeventile. Siehe „Gefahr von Wassereinbrüchen“ in dieser Anleitung.
2. Schalten Sie die Stromversorgung der Toilette ab.
3. Nehmen Sie den Zuflussschlauch und die LeitungsfILTER ab und entfernen Sie das Wasser daraus.
4. Schließen Sie den Schlauch an den Einlass der Seewasserpumpe an.
5. Legen Sie das Ende des mit dem Pumpeneinlass verbundenen Schlauchs in einen mit Frostschutzmittel gefüllten Eimer.
6. Schalten Sie die Stromversorgung der Toilette ein und spülen Sie, bis sich kein Frostschutzmittel mehr in der Toilette befindet.
7. Schalten Sie die Stromversorgung der Toilette ab und schließen Sie alle Einlass- und Ablassschläuche wieder an.

8 Fehlerbehebung

| Problem | Mögliche Ursache | Maßnahme |
|---|---|---|
| 1. Der Spülzyklus arbeitet ordnungsgemäß, aber das im Becken befindliche Wasser wird nur langsam oder gar nicht weggespült. | <ul style="list-style-type: none"> a. Die Ablassleitung ist gequetscht oder geknickt. b. Die Ablassleitung liegt zu hoch. (Alle vertikalen Verläufe dürfen eine Höhe von 1,2 m (4 ft) nicht überschreiten.) c. Die Leitungen der Zerhackerpumpe oder die Ablassleitungen sind blockiert. | <ul style="list-style-type: none"> a. Ablassleitungen prüfen. b. Ablassleitungen anders verlegen. c. Seeventile schließen und Verstopfungen beseitigen. |
| 2. Die Zerhackerpumpe macht ungewöhnlich laute Geräusche oder löst ständig den Schutzschalter aus. | <ul style="list-style-type: none"> a. Fremdmaterial in der Pumpenkammer. | <ul style="list-style-type: none"> a. Seeventile schließen und Fremdmaterial beseitigen. |
| 3. Der Spülzyklus wird durch Drücken der Spültaste nicht aktiviert. | <ul style="list-style-type: none"> a. Abwassertank voll, entsprechendes Signal hat Stromversorgung der Toilette abgeschaltet. b. Stromversorgung der Toilette abgeschaltet oder unterbrochen. c. Störung an der Spültaste | <ul style="list-style-type: none"> a. Schmutzwassertank leeren b. Verdrahtung und Schutzschalter (bzw. Sicherungen) überprüfen c. Spülschalter austauschen. |
| 4. Es läuft zu wenig oder gar kein Wasser in das Becken. | <ul style="list-style-type: none"> a. Wasserzuleitung gequetscht oder geknickt. b. Sieb im Wasserventil verstopft. c. Wassereinflussfilter verstopft (im Seewassersystem). d. Fehlfunktion am Wasserventil. | <ul style="list-style-type: none"> a. Wasserzuleitung überprüfen b. Verstopfung des Wasserventils beseitigen c. Wasserfilter reinigen d. Wasserventil austauschen |

9 Gewährleistung und Produkthaftung

Nordamerika und der Rest der Welt:

Beschränkte Ein-Jahres-Garantie des Herstellers

Dometic Corporation, Sanitation Division garantiert dem ursprünglichen Käufer, dass dieses Produkt für die Dauer eines Jahres ab Kaufdatum frei von Material- und Ausführungsfehlern ist, wenn es für persönliche, oder private Zwecke verwendet wird.

Wenn dieses Dometic Produkt für einen kommerziellen oder geschäftlichen Einsatz verwendet wird, wird nur dem ursprünglichen Käufer garantiert, dass das Produkt für die Dauer von neunzig (90) Tagen ab Kaufdatum frei von Material- und Verarbeitungsfehlern ist.

Dometic behält sich das Recht vor, beliebige Bauteile des Produkts auszutauschen, die bei einer Inspektion durch Dometic Material- oder Verarbeitungsfehler zeigen. Alle Arbeits- und Transportkosten oder Gebühren, die beiläufig im Zusammenhang mit der Garantieleistung entstehen, werden vom Käufer übernommen.

AUSSCHLÜSSE

UNTER KEINEN UMSTÄNDEN KANN DOMETIC FÜR MITTELBARE SCHÄDEN ODER FOLGESCHÄDEN, FÜR SCHÄDEN AUFGRUND EINER FALSCHEN INSTALLATION ODER FÜR SCHÄDEN AUS FAHRLÄSSIGKEIT, MISSBRAUCH, ÄNDERUNG ODER SCHÄDEN, DIE DURCH DIE NUTZUNG NICHT GENEHMIGTER BAUTEILE ENTSTANDEN SIND, HAFTBAR GEMACHT WERDEN. ALLE STILLSCHWEIGENDEN GARANTIEEN, EINSCHLIESSLICH STILLSCHWEIGENDER GARANTIEEN ZUR MARKTGÄNGIGKEIT ODER EIGNUNG FÜR EINEN BESTIMMTEN ZWECK WERDEN AUF DIE DAUER VON EINEM JAHR AB KAUFdatum BEGRENZT.

STILLSCHWEIGENDE GEWÄHRLEISTUNGEN

Niemand ist berechtigt, eine Gewährleistung oder Verpflichtung zu ändern, zu ergänzen oder zu erstellen, die von den Bedingungen abweicht, die in dieser Gewährleistung niedergelegt sind. Stillschweigende Gewährleistungen, einschließlich Gewährleistungen zur Marktgängigkeit und Eignung für einen bestimmten Zweck, sind auf die Dauer von einem (1) Jahr ab dem Kaufdatum für Produkte begrenzt, die für eine persönliche, oder private Nutzung erworben wurden und auf neunzig (90) Tage ab dem Kaufdatum für Produkte, die einem kommerziellen oder geschäftlichen Einsatzzweck zugefügt werden.

ANDERE RECHTE

In einigen Staaten ist die Begrenzung der Dauer stillschweigender Garantien nicht zulässig und in einigen Staaten dürfen keine Ausschlüsse oder Beschränkungen hinsichtlich der mittelbaren und Folgeschäden gemacht werden. Aus diesem Grund gelten die oben ausgeführten Einschränkungen u. U. nicht für Sie. Durch diese Gewährleistung werden Ihnen bestimmte Rechte eingeräumt; gegebenenfalls stehen Ihnen weitere Rechte zu, die sich von Staat zu Staat unterscheiden.

Wenn Sie eine Garantieleistung in Anspruch nehmen möchten, wenden Sie sich zuerst an Ihren Fachhändler vor Ort, bei dem Sie das Produkt erworben haben oder informieren Sie sich im Internet unter <http://www.dometic.com> über Händler in Ihrer Nähe.

Europa:

Gewährleistung und Kundendienst

Die Garantievereinbarungen entsprechen der EG-Direktive 44/1999/CE und den normalen Bedingungen für das entsprechende Land. Wenden Sie sich an die Kundendienst-Abteilung von Dometic, deren Adresse Sie an anderer Stelle in diesem Handbuch finden. Schäden aufgrund von missbräuchlicher Bedienung werden von der Garantie nicht abgedeckt.

Von der Garantie werden keine Änderungen am Produkt oder die Verwendung von anderen Bauteilen als den Dometic Originalteilen abgedeckt; die Garantie gilt nicht, wenn die Installations- oder Betriebsanweisungen nicht beachtet werden. In solchen Fällen wird jedwede Haftung durch den Hersteller abgelehnt.

Produkthaftung

Die Produkthaftung durch Dometic Group deckt keinerlei Schäden ab, sie durch folgende Umstände entstehen: Fehlerhafter Betrieb; ungeeignete Änderungen oder Eingriffe in die Anlage; schädliche Umwelteinflüsse, die sich auf die Anlage selbst oder die direkte Umgebung der Anlage bzw. Personen in diesem Bereich auswirken.

Wenn Sie eine Garantieleistung in Anspruch nehmen möchten, wenden Sie sich zuerst an Ihren Fachhändler vor Ort, bei dem Sie das Produkt erworben haben oder informieren Sie sich im Internet unter <http://www.dometic.com> über Händler in Ihrer Nähe.

10 Kundendienst

Es gilt die gesetzliche Gewährleistungsfrist. Sollte das Produkt defekt sein, wenden Sie sich bitte an die Niederlassung des Herstellers in Ihrem Land (Adressen siehe Rückseite der Anleitung) oder an Ihren Fachhändler.

Zur Reparatur- bzw. Gewährleistungsbearbeitung müssen Sie folgende Unterlagen mitschicken:

- eine Kopie der Rechnung mit Kaufdatum,
- einen Reklamationsgrund oder eine Fehlerbeschreibung.

Sommaire

| | | |
|----|--|---------|
| 1 | Notes concernant l'utilisation du manuel | 24 |
| 2 | Instructions générales de sécurité. | 24 – 25 |
| 3 | Utilisation conforme. | 25 |
| 4 | Composants | 26 |
| 5 | Spécifications | 26 |
| 6 | Fonctionnement. | 27 – 29 |
| 7 | Maintenance et hivernage | 29 – 30 |
| 8 | Dépannage | 31 |
| 9 | Garantie. | 32 – 33 |
| 10 | Service clientèle. | 33 |

1 Notes concernant l'utilisation du manuel



Attention !

Instructions de sécurité : le non-respect de ces instructions peut endommager le matériel et affecter le fonctionnement de l'appareil.



Remarque

Information supplémentaire sur l'utilisation de l'appareil.

fig. **1 A**, page 2 : ceci se réfère à un élément dans une illustration. Dans cet exemple, l'élément A de la figure 1, à la page 2.

2 Instructions générales de sécurité

Le fabricant ne peut être tenu responsable en cas de réclamations suite à des dommages résultant des causes suivantes :

- Assemblage ou connexion incorrects
- Dommages sur l'unité suite à des influences mécaniques, une utilisation incorrecte ou abusive
- Modifications de l'unité sans l'autorisation écrite expresse du fabricant
- Utilisation à des fins autres que celles décrites dans ce manuel d'utilisation

2.1 Avertissement – utilisations pour bateaux

Les déclarations suivantes doivent être lues et comprises avant l'installation, l'entretien et/ou l'utilisation de ce produit sur un bateau. Toute modification de ce produit peut entraîner des dommages des biens matériels.

Dometic recommande de faire appel à un technicien ou un électricien qualifié et spécialisé dans les produits pour bateaux pour installer ce produit ou effectuer son entretien. Une installation incorrecte pourrait entraîner des dommages sur l'équipement, des blessures de personnes, voire la mort. **DOMETIC DÉCLINE TOUTE RESPONSABILITÉ POUR LES DOMMAGES CAUSÉS À L'ÉQUIPEMENT, OU DES BLESSURES, VOIRE LA MORT DE PERSONNES, QUI POURRAIENT RÉSULTER D'UNE INSTALLATION, D'UNE MAINTENANCE OU D'UN FONCTIONNEMENT INCORRECTS DE CE PRODUIT.**



Attention ! Risque d'inondation

Si les toilettes sont connectées à des passe-coque de TOUTE SORTE, fermez TOUJOURS les vannes lorsque les toilettes ne sont pas utilisées (même si le bateau est sans surveillance pendant une courte période). Tous les passagers DOIVENT savoir comment fermer les vannes lorsque les toilettes ne sont pas utilisées. Le non respect de cette consigne peut provoquer une inondation pouvant entraîner des pertes matérielles ou la mort.



**Attention ! Risque d'inondation**

Si les toilettes utilisent de l'eau douce pour le rinçage et qu'elles sont connectées à UN moment, directement ou indirectement, à un système municipal d'eau sur la côte, les branchements d'eau à la côte DOIVENT être débranchés si le bateau est sans surveillance (même si le bateau est sans surveillance pendant une courte période).

Le non respect de cette consigne peut provoquer une inondation pouvant entraîner des pertes matérielles ou la mort.

**Attention ! Risque d'inondation**

Avant de commencer tout travail sur ce produit, assurez-vous que toute l'alimentation électrique de l'unité a été éteinte et que les vannes sont en position FERMÉ ou ARRÊT.

Le non respect de cette consigne peut provoquer une inondation pouvant entraîner des pertes matérielles ou la mort.

**Attention !**

Un trop-plein du réservoir à matières peut créer de graves dommages au système sanitaire, comme la rupture du réservoir à matières et l'écoulement du contenu du réservoir dans la cale. Afin d'éviter cette éventualité, Dometic recommande d'utiliser un relais d'arrêt réservoir « plein ». Le signal « plein » du réservoir à matières peut être généré par un contrôleur de réservoir Dometic DTM01C en option ou un système de contrôle du réservoir à quatre niveaux DTM04.

3 Utilisation conforme

Les toilettes dilacératrices de la série MasterFlush de Dometic sont des toilettes à rinçage électrique qui broient les matières et les pompent vers un réservoir à matières ou un autre système de stockage/d'évacuation des effluents ou les évacuent par-dessus bord (respectez les réglementations locales en vigueur pour l'évacuation du réservoir à matières). Grâce à un bouton de rinçage à distance, les toilettes permettent à l'utilisateur d'ajouter de l'eau à la cuvette (avant ou après le rinçage) et de rincer les toilettes en appuyant simplement sur un bouton.

3.1 Avantages

Rinçage électronique pratique. Ajout d'eau (sur la version à eau douce uniquement) ou rinçage, d'un simple appui sur un bouton.

Installation flexible. Plusieurs caractéristiques améliorent les possibilités d'installation des toilettes dilacératrices des séries 7100 et 7200 :

- **Socle des toilettes ajustable.** Le socle des toilettes peut être positionné de telle sorte que le logement de la pompe broyeuse parte dans n'importe quelle direction à partir du centre des toilettes.
- **Flexibilité par rapport au plan de niveau.** Grâce à la pompe broyeuse, les toilettes peuvent être situées à 12,2 m de distance ou à 1,2 m en dessous du réservoir à matières ou d'une autre destination de la conduite d'évacuation.
- **Pompe à eau de mer auto-amorçante (version à rinçage à l'eau de mer uniquement).** La pompe intégrale pour le rinçage à l'eau de mer est auto-amorçante avec une course maximale de 1,2 m.

Arrêt automatique « Réservoir plein » (installation en option - système de surveillance du niveau du réservoir et relais d'arrêt requis. Disponibles séparément). Si le relais d'arrêt est raccordé à un système d'indication du niveau du réservoir à matières, l'alimentation électrique des toilettes s'éteint lorsque le réservoir à matières est plein. Cette fonction de sécurité évite le trop-plein du réservoir à matières, qui pourrait endommager le bateau.

4 Composants

Toilettes installées (fig. 1)

| Réf. | Description |
|------|---|
| A | WC dilacérateur |
| B1 | Bouton de chasse d'eau DFS-2F (standard - toilettes à rinçage à l'eau douce) |
| B2 | Bouton de chasse d'eau DFS-1F (standard - toilettes à rinçage à l'eau de mer) |
| NS | Bouton de chasse d'eau DFST (en option) NON ILLUSTRÉ |

Composants des toilettes (fig. 2)

| Réf. | Description |
|------|---|
| 1 | Clapet de non-retour du rinçage pour le bord (toilettes à eau douce) ou adaptateur (modèle pour eau de mer) |
| 2 | Flexible de l'alimentation en eau |
| 3 | Pompe broyeuse (sous cache plastique) |
| 4 | Vanne d'eau motorisée |
| 5 | Emplacement de la plaque signalétique |
| 6 | Bande de compression en acier inoxydable |
| 7 | Raccord de vidange |

Reportez-vous à la liste complète des pièces (emballée séparément) pour obtenir des informations complémentaires.

5 Spécifications

5.1 Matériaux

Toilettes : céramique vitreuse

Socle des toilettes : polypropylène

Panneau du bouton de chasse d'eau Dometic : polystyrène (DFS-1F ou DFS-2F) ; ou aluminium peint époxy (DFST)

5.2 Exigences minimales du système

| | | |
|-----------------------|---|--|
| Intensité | Puissance électrique absorbée | 20 ampères à 12 V DC; 10 ampères à 24 V DC |
| | Disjoncteur | 25 ampères à 12 V DC; 15 ampères à 24 V DC |
| | Câblage | 12 ga. (circuit total jusqu'à 25 ft./7,6 m) Consultez les directives ABYC pour de plus amples informations. |
| Taille du raccord | D'alimentation en eau ID flexible d'alimentation | 0,5 in. NPT – toilettes avec rinçage à l'eau douce 0,75 in. ID – toilettes avec rinçage à l'eau de mer |
| | Débit | 2,0 gpm/7,6 lpm minimum – rinçage à l'eau douce |
| Vidange des toilettes | Diamètre interne | 1,5 in./38 mm ou 1 in./25 mm |
| | Pose horizontale* | 40 ft./12,2 m maximum |
| | Pose verticale* | 4 ft./1,2 m maximum |

* Les distances de pose horizontale et verticale ne sont pas cumulatives. Vérifiez que le flux d'évacuation est adapté si l'installation se rapproche de l'une de ces limites.

Les spécifications peuvent être modifiées sans avis préalable.

6 Fonctionnement des toilettes



Attention

N'utilisez pas les toilettes si l'alimentation en eau n'est pas ouverte. Cela risquerait d'endommager des composants internes.

6.1 Rinçage à l'eau douce (avec bouton DFS-2F)

6.1.1 Démarrage du système des toilettes

1. Ouvrez l'alimentation en eau propre des toilettes.
2. Appuyez sur le bouton « Rinçage » (2) et maintenez-le enfoncé pendant au moins 10 secondes.
3. Jetez plusieurs feuilles de papier toilettes dans la cuvette et répétez le cycle. La cuvette doit être complètement évacuée.

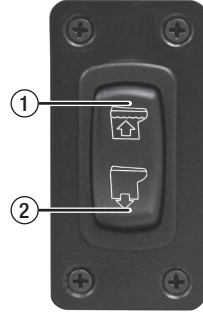

6.1.2 Rinçage normal

AJOUT D'EAU DANS LA CUVETTE DES TOILETTES

Appuyez sur le bouton « Ajout d'eau » (1) jusqu'à ce que le niveau d'eau souhaité soit atteint. (N'appuyez pas sur le bouton « Ajout d'eau » trop longtemps, afin de ne pas provoquer d'inondation.) En général, on n'ajoute davantage d'eau que pour le rinçage de matières solides.

RINÇAGE DES TOILETTES

Appuyez sur le bouton « Rinçage » (2) et maintenez-le enfoncé jusqu'à ce que les matières aient été évacuées de la cuvette des toilettes (environ 10 – 20 secondes). Ce bouton actionne une pompe broyeuse qui siphonne l'eau et les déchets de la cuvette, les broie et propulse les effluents vers la conduite d'évacuation et le réservoir à matières.

Pour utiliser moins d'eau lors des rinçages de liquides uniquement, appuyez sur le bouton « Rinçage » pendant moins longtemps.

6.2 Rinçage à l'eau douce (toilettes avec bouton DFST)

6.2.1 Démarrage du système des toilettes

1. Ouvrez l'alimentation en eau propre des toilettes.
2. Appuyez sur le bouton « Rinçage » (2) et maintenez-le enfoncé pendant au moins 10 secondes.
3. Jetez plusieurs feuilles de papier toilettes et répétez le cycle. La cuvette doit être complètement évacuée.

6.2.2 Fonctionnement normal des toilettes

AJOUT D'EAU DANS LA CUVETTE DES TOILETTES

Appuyez sur le bouton « Ajout d'eau » (1) et maintenez-le enfoncé jusqu'à ce que le niveau d'eau souhaité soit atteint. (N'appuyez pas sur le bouton « Ajout d'eau » trop longtemps, afin de ne pas provoquer d'inondation.)

RINÇAGE DES TOILETTES

Appuyez sur le bouton « Rinçage » (2) et maintenez-le enfoncé jusqu'à ce que les matières aient été évacuées de la cuvette des toilettes (environ 10 – 20 secondes). Ce bouton actionne une pompe broyeuse qui siphonne l'eau et les déchets de la cuvette, les broie et propulse les effluents vers la conduite d'évacuation et le réservoir à matières. Pour utiliser moins d'eau lors des rinçages de liquides uniquement, appuyez sur le bouton « Rinçage » pendant moins longtemps.

UTILISATION « CUVETTE SÈCHE »

Pendant les périodes où la mer est houleuse, l'eau présente dans la cuvette des toilettes peut en sortir et éclabousser la zone des toilettes. Afin d'éviter cela, appuyez sur le bouton « Cuvette sèche » (3) pour évacuer complètement l'eau de la cuvette des toilettes. Aucune eau n'est ajoutée à la cuvette pendant ou après l'appui sur le bouton « Cuvette sèche ».

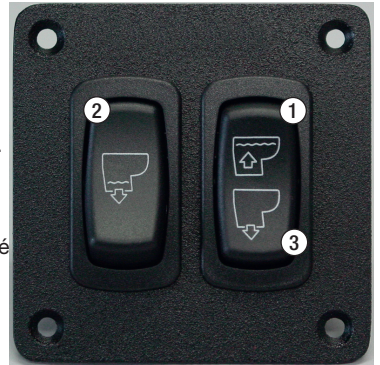



Attention – Ne rincez pas de matières avec le bouton « Cuvette sèche » !

Afin de maintenir la propreté et le fonctionnement correct des toilettes et de la pompe broyeurse, de l'eau doit être utilisée à chaque rinçage.



Attention – Ne pas éliminer d'objets étrangers !

Évacuer uniquement de l'eau, des déjections corporelles et du papier toilette à dissolution rapide. Ne pas jeter d'es-
suiе-tout mouillés, de serviettes hygiéniques, de préserva-
tifs, de couches, de gobelets en papier, de coton-tiges, de
nourriture, de cheveux ou de liquides tels que des huiles ou
des solvants dans les toilettes, car cela pourrait boucher ou
endommager les toilettes ou le système de toilettes.



Remarque

S'assurer que toutes les personnes qui les utilisent com-
prennent le fonctionnement des toilettes avant leur utilisation.

6.3 Fonctionnement des toilettes lorsque celles-ci sont raccordées à un relais d'arrêt réservoir « plein » et un système de surveillance du réservoir

Lorsque le système des toilettes dilacératrices Dometic utilise un relais d'arrêt réservoir « plein », l'alimentation électrique des toilettes s'éteint lorsque le réservoir à matières atteint le niveau « plein ». Pour restaurer l'alimentation électrique des toilettes nécessaire au rinçage, le contenu du réservoir à matières doit être vidé ou évacué jusqu'à ce que l'indicateur de réservoir « plein » ne soit plus activé.

6.4 Rinçage à l'eau de mer

6.4.1 Démarrage du système des toilettes (toilettes à bouton DFS-1F)

1. Ouvrez l'arrivée d'eau de mer et les vannes de sortie de vi-
dange des toilettes.
2. Appuyez sur le bouton « Rinçage » (1) et maintenez-le enfoncé
pendant au moins 10 secondes.
3. Jetez plusieurs feuilles de papier toilettes dans la cuvette et
répétez le cycle. La cuvette doit être complètement évacuée.

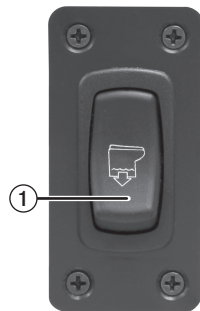

6.4.2 Fonctionnement normal des toilettes

RINÇAGE DES TOILETTES

Appuyez sur le bouton « Rinçage » (1) et maintenez-le enfoncé jusqu'à ce que les matières aient été éva-
cuées de la cuvette des toilettes (environ 10 – 20 secondes). Ce bouton actionne une pompe broyeurse
qui siphonne l'eau et les déchets de la cuvette, les broie et propulse les effluents vers la conduite d'éva-
cuation.

Pour utiliser moins d'eau lors des rinçages de liquides uniquement, appuyez sur le bouton « Rinçage »
pendant moins longtemps.

Si la cuvette des toilettes ne se rince pas complètement et se remplit d'eau de mer pendant le rinçage,
fermez partiellement la vanne d'entrée jusqu'à ce que la cuvette se vide et évacue complètement les
effluents. Ensuite, alors que les vannes d'entrée et d'évacuation sont complètement ouvertes, rincez les
toilettes pendant quelques secondes pour déboucher les toilettes et le système d'évacuation.



Attention ! Risque d'inondation

Si les toilettes sont connectées à des passe-coque de TOUTE SORTE, fermez TOUJOURS
les vannes lorsque les toilettes ne sont pas utilisées (même si le bateau est sans surveillance
pendant une courte période). Tous les passagers DOIVENT savoir comment fermer les vannes
lorsque les toilettes ne sont pas utilisées. Le non respect de cette consigne peut provoquer une
inondation pouvant entraîner des pertes matérielles ou la mort.



**Attention – Ne pas éliminer d'objets étrangers !**

Évacuer uniquement de l'eau, des déjections corporelles et du papier toilette à dissolution rapide. Ne pas jeter d'essuie-tout mouillés, de serviettes hygiéniques, de préservatifs, de couches, de gobelets en papier, de coton-tiges, de nourriture, de cheveux ou de liquides tels que des huiles ou des solvants dans les toilettes, car cela pourrait boucher ou endommager les toilettes ou le système de toilettes.

**Remarque**

S'assurer que toutes les personnes qui les utilisent comprennent le fonctionnement des toilettes avant leur utilisation.

7 Maintenance et hivernage

7.1 Nettoyage des toilettes

Afin de conserver l'apparence brillante d'origine des toilettes, utilisez le détergent pour cuvette de toilettes Dometic® ou d'autres détergents non-abrasifs pour cuvette de toilettes et salle de bains. Veuillez suivre les instructions de l'étiquette.

**Attention**

Afin d'éviter d'endommager les joints internes, ne nettoyez pas les toilettes avec des détergents abrasifs, des produits chimiques caustiques ou des lubrifiants et détergents contenant des alcools ou des distillats de pétrole.

7.2 Maintenance ordinaire

CHAQUE MOIS

1. Inspectez les toilettes, la tuyauterie, les raccords de la tuyauterie, les câbles et les raccords des câbles.
2. Ouvrez et fermez toutes les vannes de la tuyauterie, y compris les vannes de passe-coque.
3. Vérifiez que les filtres d'eau intégrés au circuit et les boucles ventilées ne sont pas bouchés.

ANNUELLEMENT

Vérifiez la crépine de la vanne d'arrivée d'eau. Vérifiez également la crépine de la vanne d'arrivée d'eau si le flux d'eau dans les toilettes devient insuffisant.

7.3 Durant les périodes prolongées de non-utilisation

Les toilettes à broyeur et les flexibles sanitaires doivent être protégés si les toilettes ne sont pas utilisées pendant une période prolongée (plus de deux semaines).

1. Rincez les toilettes et ajoutez 118 ml de lessive liquide biodégradable (qui NE doit PAS contenir d'eau de javel ou de substances nocives pour l'environnement). Remarque : Si vous utilisez de l'eau de mer pour le rinçage, éteignez l'alimentation électrique de la pompe d'eau de mer et ajoutez de l'eau douce directement dans la cuvette pendant le cycle de rinçage.
2. Rincez les toilettes cinq fois au moins.
3. Coupez l'alimentation en eau des toilettes.
4. Rincez très brièvement les toilettes sans eau afin d'évacuer toute l'eau. (Cette procédure minimise les résidus d'eau dans la pompe broyeuse.)

**Attention**

Durant le processus d'évacuation de l'eau, ne faites pas fonctionner la pompe d'eau de mer très longtemps sans eau. La turbine de la pompe pourrait en être endommagée.

5. Coupez l'alimentation électrique des toilettes.
6. Après des périodes prolongées de non-utilisation, les toilettes et la pompe peuvent s'assécher. Pour simplifier le redémarrage du système des toilettes, ajoutez un quart d'eau dans la cuvette et laissez-le pendant quelques minutes avant l'utilisation.

7.4 Hivernage

À la fin de chaque saison, il est recommandé de procéder à l'hivernage des toilettes dilacératrices Dometic avant leur stockage, à l'aide d'un antigel sans danger pour l'eau potable (si le bateau ou le véhicule sont exposés à des températures de gel).

Si le système est exposé à des températures de gel, veuillez suivre les procédures de la section 7.3, « Durant les périodes prolongées de non-utilisation », puis procédez à l'hivernage du système, comme décrit ici.



Remarque

Utilisez un antigel non-toxique conçu pour des systèmes d'eau potable. (voir le manuel d'utilisation du bateau ou du véhicule.)



Attention

N'utilisez jamais d'antigel pour voiture dans les systèmes d'eau douce.

SYSTÈME PRESSURISÉ D'EAU DOUCE

1. Évacuez l'eau du réservoir d'eau potable et videz le réservoir à matières.
2. Ajoutez de l'antigel pour eau douce au réservoir d'eau potable.
3. Rincez les toilettes et tout le système avec le mélange d'antigel pour eau potable et d'eau, y compris le réservoir à matières, les raccords de la vanne de dérivation, les pompes d'évacuation, etc. Coupez l'alimentation électrique des toilettes.

Chaque installation est différente, de sorte que les quantités sont différentes. Le bon sens de l'utilisateur est nécessaire pour assurer la protection adéquate.

SYSTÈME D'EAU DE MER

Pièces requises :

- Flexible adapté à la pompe d'eau de mer, d'une longueur d'env. 1 m
- un récipient

1. Fermez les vannes d'arrivée d'eau et d'évacuation. Voir les Risques d'inondation mentionnés dans ce manuel.
2. Coupez l'alimentation électrique des toilettes.
3. Retirez le flexible d'arrivée et les filtres intégrés à la conduite et videz-les.
4. Raccordez le flexible à l'arrivée de la pompe pour eau de mer.
5. Placez le flexible raccordé à l'arrivée de la pompe dans un seau contenant de l'antigel.
6. Allumez l'alimentation électrique des toilettes et rincez jusqu'à ce que l'antigel ait disparu des toilettes.
7. Coupez l'alimentation électrique des toilettes et raccordez de nouveau tous les flexibles d'arrivée d'eau et d'évacuation.

8 Dépannage

| Problème | Cause possible | Instructions d'entretien |
|--|--|---|
| 1. La fonction de rinçage fonctionne, mais l'eau se vide lentement ou pas du tout dans la cuvette. | <ul style="list-style-type: none"> a. La tuyauterie de vidange est comprimée ou coudée. b. La tuyauterie de vidange est trop haute. (N'oubliez pas que toutes les boucles verticales ne doivent pas dépasser un total de 1,2 m de hauteur.) c. La pompe broyeuse ou la tuyauterie de vidange est bloquée. | <ul style="list-style-type: none"> a. Vérifiez la tuyauterie de vidange. b. Posez autrement la tuyauterie de vidange. c. Fermez les vannes et éliminez le bouchon. |
| 2. La pompe broyeuse fait un bruit inhabituel et important ou déclenche sans cesse le coupe-circuit. | <ul style="list-style-type: none"> a. Matériau étranger dans la chambre de la pompe. | <ul style="list-style-type: none"> a. Fermez les vannes et retirez le matériau étranger. |
| 3. Le cycle de rinçage n'est pas activé après une pression sur le bouton de rinçage. | <ul style="list-style-type: none"> a. Le réservoir à matières est plein et le signal du réservoir a désactivé l'alimentation électrique des toilettes. b. L'alimentation électrique des toilettes est éteinte ou interrompue. c. Il y a un dysfonctionnement du bouton de rinçage. | <ul style="list-style-type: none"> a. Videz le réservoir à matières. b. Vérifiez le câblage et les coupe-circuit (ou fusibles). c. Remplacez le bouton de rinçage. |
| 4. Entrée d'eau insuffisante ou inexistante dans la cuvette. | <ul style="list-style-type: none"> a. La conduite d'alimentation en eau est comprimée ou coudée. b. La crépine de la vanne d'eau est bloquée. c. Les filtres d'arrivée d'eau sont bloqués (dans le système d'eau de mer). d. Il y a un dysfonctionnement de la vanne d'eau. | <ul style="list-style-type: none"> a. Vérifiez la conduite d'alimentation en eau. b. Retirez le bouchon au niveau de la vanne d'eau. c. Débouchez les filtres à eau. d. Remplacez la vanne d'arrivée d'eau. |

9 Garantie du fabricant et garantie du produit

Amérique du Nord et reste du monde :

Garantie limitée d'un an du fabricant

Dometic Corporation, section Sanitaire, garantit à l'acheteur d'origine uniquement que ce produit, s'il est utilisé à des fins privées, est exempt de défauts matériels et de main-d'œuvre pendant une période d'un an à compter de la date d'achat.

Si ce produit Dometic est utilisé commercialement ou professionnellement, il est garanti à l'acquéreur d'origine uniquement comme étant exempt de défauts matériels et de main-d'œuvre pour une période de quatre-vingt-dix (90) jours à partir de la date d'achat.

Dometic se réserve le droit de remplacer ou réparer toute pièce de ce produit s'avérant, après inspection par Dometic, présenter des défauts matériels et de main-d'œuvre. Tous les frais de main-d'œuvre et de transport ou les coûts indirects du service de garantie sont à la charge de l'acheteur-utilisateur.

EXCLUSIONS

EN AUCUN CAS, DOMETIC NE PEUT ÊTRE TENU RESPONSABLE DES DOMMAGES INDIRECTS OU CONSÉCUTIFS, DES DOMMAGES RÉSULTANT D'UNE INSTALLATION INCORRECTE, OU DES DOMMAGES CAUSÉS PAR NÉGLIGENCE, ABUS, MODIFICATION DU SYSTÈME OU UTILISATION DE COMPOSANTS NON AUTORISÉS. TOUTES LES GARANTIES TACITES, Y COMPRIS TOUTE GARANTIE TACITE DE QUALITÉ MARCHANDE OU D'ADÉQUATION À DES FINS PARTICULIÈRES, SONT LIMITÉES À UNE PÉRIODE D'UN AN À COMPTER DE LA DATE D'ACHAT.

GARANTIES TACITES

Aucune personne n'est autorisée à procéder à des modifications, à des ajouts ou à la création d'une garantie ou d'une obligation autre que celles présentées ici. Les garanties tacites, y compris celles concernant la qualité marchande ou l'adéquation à des fins particulières, sont limitées à une période d'un (1) an à compter de la date d'achat pour les produits utilisés à des fins privées et à quatre-vingt-dix (90) jours à partir de la date d'achat pour les produits utilisés commercialement ou professionnellement.

AUTRES DROITS

Certains États n'autorisent pas les limitations de durée des garanties tacites et certains États n'autorisent pas les exclusions ou limitations concernant les dommages indirects ou consécutifs ; ainsi, il est possible que les restrictions ci-dessus ne s'appliquent pas pour vous. Cette garantie vous donne des droits légaux spécifiques, et il est possible que vous ayez d'autres droits, qui varient d'un État à l'autre.

Pour obtenir un service de garantie, contactez d'abord le revendeur local à qui vous avez acheté ce produit ou consultez le site <http://www.dometic.com> pour chercher un revendeur à proximité de chez vous.

Europe :

Garantie et service clientèle

Les accords de garantie sont conformes à la Directive CE 44/1999/CE et aux conditions normales applicables pour le pays concerné. Pour la garantie ou d'autres services, veuillez contacter notre service clientèle Dometic, dont l'adresse figure ailleurs dans ce manuel. Aucun dommage dû à une utilisation incorrecte n'est couvert par la garantie.

La garantie ne couvre aucune modification du produit ou l'utilisation de pièces autres que les pièces d'origine Dometic ; la garantie ne s'applique pas si les instructions d'installation et d'utilisation ne sont pas respectées et aucune responsabilité n'est engagée.

Garantie produit

La garantie produit du Dometic Group et de ses filiales n'inclut pas les dommages pouvant provenir de : utilisation incorrecte ; modifications impropres ou intervention sur le produit ; effets négatifs de l'environnement pouvant affecter l'équipement lui-même ou la proximité directe de l'équipement ou des personnes se trouvant dans la zone.

Pour obtenir un service de garantie, contactez d'abord le revendeur local à qui vous avez acheté ce produit ou consultez le site <http://www.dometic.com> pour chercher un revendeur à proximité de chez vous.

10 Service clientèle

Le délai légal de garantie s'applique. Si le produit s'avérait défectueux, veuillez vous adresser à la filiale du fabricant située dans votre pays (voir adresses au verso du présent manuel) ou à votre revendeur spécialisé.

Veuillez y joindre les documents suivants pour la gestion des réparations et de la garantie :

- une copie de la facture avec la date d'achat,
- le motif de la réclamation ou une description du dysfonctionnement.

Índice

| | | |
|----|--|---------|
| 1 | Notas sobre el uso de este manual | 34 |
| 2 | Indicaciones generales de seguridad | 34 – 35 |
| 3 | Uso adecuado | 35 |
| 4 | Componentes | 36 |
| 5 | Especificaciones | 36 |
| 6 | Funcionamiento | 37 – 38 |
| 7 | Mantenimiento y acondicionamiento para el invierno | 38 – 40 |
| 8 | Guía de solución de averías | 41 |
| 9 | Garantía legal | 42 – 43 |
| 10 | Servicio de atención al cliente | 43 |

1 Notas sobre el uso de estas instrucciones



¡Precaución!

Indicación de seguridad: si no se tiene en cuenta esta indicación podrían producirse daños materiales y perjudicar el funcionamiento del dispositivo.



Nota

Información suplementaria para el uso del dispositivo.

Fig. 1 A, página 2 : esta es una referencia a un elemento de una ilustración. En este ejemplo se trata del artículo A en la figura 1 de la página 2

2 Indicaciones generales de seguridad

El fabricante no será responsable de reclamos por daños resultantes a partir de lo siguiente:

- Montaje o conexión incorrectos
- Daños en el dispositivo a causa de influencias mecánicas o uso incorrecto o inadecuado
- Modificaciones en la unidad sin consentimiento expreso por escrito del fabricante
- Uso para fines diferentes a los descritos en estas instrucciones

2.1 Advertencias: aplicaciones marinas

Antes de instalar, realizar tareas de mantenimiento y servicio o utilizar este producto en una embarcación se deben haber leído y comprendido las siguientes enunciados. Cualquier modificación de este producto podría ocasionar daños a la propiedad.

Dometic recomienda que la instalación o mantenimiento de este producto sean realizados por un técnico o electricista cualificado en productos marinos. Un montaje inadecuado podría resultar en daños al equipo, lesiones personales o muerte. DOMETIC DECLINA CUALQUIER RESPONSABILIDAD U OBLIGACIÓN POR DAÑOS AL EQUIPO O POR LESIONES PERSONALES O MUERTE QUE PUDIERAN PRODUCIRSE A CAUSA DE UN MONTAJE, MANTENIMIENTO O USO INDEBIDOS DE ESTE PRODUCTO.



¡Precaución! Peligro de inundación

Si el inodoro está conectado a CUALQUIER accesorio que atraviese el casco, cierre SIEMPRE las válvulas de mar cuando no se utilice el inodoro (incluso si se abandona la embarcación durante un breve período de tiempo). Se DEBE indicar a todos los pasajeros cómo cerrar las válvulas cuando no se utilice el inodoro. De lo contrario podría producirse una inundación con su consecuente pérdida de la propiedad o de la vida.



**¡Precaución! Peligro de inundación**

Si el inodoro usa agua dulce para la descarga de agua y se conecta de manera directa o indirecta a un sistema municipal de suministro de agua desde la costa en CUALQUIER momento, las conexiones de agua desde la costa DEBEN desconectarse si se abandona la embarcación (incluso si se abandona la embarcación durante un breve período de tiempo). De lo contrario podría producirse una inundación con su consecuente pérdida de la propiedad o de la vida.

**¡Precaución! Peligro de inundación**

Antes de comenzar a trabajar en este producto, asegúrese de haber desconectado todo el suministro eléctrico al sistema de inodoro y de que las válvulas de mar estén en la posición **CLOSED** u **OFF**. De lo contrario podría producirse una inundación con su consecuente pérdida de la propiedad o de la vida.

**¡Precaución!**

Llenar en exceso el depósito de retención puede ocasionar graves problemas en el sistema sanitario, como por ejemplo perforaciones en el depósito de retención y fuga de los contenidos del depósito en la sentina. Para evitar que esto suceda, Dometic recomienda utilizar un relé de parada de depósito lleno. La señal de lleno proveniente del depósito de retención puede ser generada por un controlador opcional de depósito Dometic DTM01C o por un sistema de control de depósito DTM04 de cuatro niveles.

3 Uso adecuado

El inodoro triturador de la serie MasterFlush de Dometic es un inodoro que tritura los residuos y los bombea, bien a un depósito de retención o a otro sistema de almacenamiento de efluentes/gestión de residuos, o bien al mar (respeta la normativa local en cuanto a descarga de depósitos de residuos). Un pulsador de descarga remoto permite al usuario añadir agua a la taza (antes o después de la descarga) y accionar la cisterna pulsando un botón.

3.1 Beneficios

Cómoda descarga electrónica. Se puede añadir agua a la taza (solo en el modelo con agua dulce) o descargar la cisterna con tan solo pulsar un botón.

Instalación versátil. Una serie de características mejoran las posibilidades de instalación de los inodoros trituradores de las series 7100 y 7200:

- **Base del inodoro ajustable.** La base del inodoro se puede colocar de tal manera que la carcasa de la bomba trituradora se extienda en cualquier sentido desde el centro del inodoro.
- **Flexibilidad en la colocación.** La bomba trituradora permite colocar el inodoro hasta 12,2 m del depósito de retención o del destino de la tubería de descarga o hasta 1,2 m por encima de los mismos.
- **Bomba autocebante de agua de mar (solo modelos con descarga de agua de mar).** La bomba integral para descarga de agua de mar es autocebante con una elevación máxima de 1,2 m.

Parada automática de depósito lleno (se precisa instalación opcional de control del nivel del depósito y relé de parada, que se pueden adquirir por separado). Si el relé de parada está conectado a un sistema de indicación del nivel del depósito, el suministro eléctrico al inodoro se interrumpe cuando el depósito de retención está lleno. Esta característica de seguridad evita el llenado excesivo del depósito de retención, que podría dañar la embarcación.

4 Componentes

Inodoro instalado (fig. 1)

| Ref. | Descripción |
|------|---|
| A | Inodoro triturador |
| B1 | Pulsador de cisterna DFS-2F (estándar: inodoro con descarga de agua dulce) |
| B2 | Pulsador de cisterna DFS-1F (estándar: inodoro con descarga de agua de mar) |
| NS | Pulsador de cisterna DFST (opcional) NO REPRESENTADO |

Componentes del inodoro (fig. 2)

| Ref. | Descripción |
|------|--|
| 1 | Corona de la válvula de control de descarga (inodoro con agua dulce) o adaptador (con agua de mar) |
| 2 | Manguera de suministro de agua |
| 3 | Bomba trituradora (bajo la cubierta de plástico) |
| 4 | Válvula de agua motorizada |
| 5 | Ubicación de la etiqueta de identificación del producto |
| 6 | Tira de compresión de acero inoxidable |
| 7 | Conector de descarga |

Consulte la lista completa de piezas (incluida por separado) para obtener información adicional.

5 Especificaciones

5.1 Materiales

Inodoro: cerámica vítrea

Base del inodoro: polipropileno

Panel del pulsador de cisterna Dometic: poliestireno (DFS-1F o DFS-2F); o aluminio con recubrimiento en polvo (DFST)

5.2 Requisitos mínimos del sistema

| | | |
|--------------------|--|--|
| Electricidad | Consumo eléctrico | 20 amperios/12 V CC; 10 amperios/24 V CC |
| | Disyuntor | 25 amperios/12 V CC; 15 amperios/24 V CC |
| | Cableado | Calibre 12 (hasta 7,6 m circuito total) Para más información, consúltese la normativa ABYC. |
| Suministro de agua | Tamaño del conector ID de la manguera de suministro | 13 mm NPT – inodoro con descarga de agua dulce 20 mm ID – inodoro con descarga de agua de mar |
| | Caudal | mínimo 7,6 lpm – descarga con agua dulce |
| Descarga | Diámetro interno | 38 mm o 25 mm |
| | Tendido horizontal* | máximo 12,2 m |
| | Tendido vertical* | máximo 1,2 m |

* Las distancias de recorrido horizontal y vertical no son acumulativas. Si los tendidos de la instalación se aproximan a uno de estos límites, controle que la descarga del caudal se realice adecuadamente.

Las especificaciones están sujetas a cambios sin previo aviso.

6 Funcionamiento del inodoro



¡Precaución!

No utilice el inodoro sin que esté abierta la toma de agua, pues se podrían producir daños en componentes internos.

6.1 Descarga con agua dulce (con el pulsador DFS-2F)

6.1.1 Iniciar el sistema de inodoro

1. Conecte el suministro de agua al inodoro.
2. Presione el pulsador “Flush” (2) y manténgalo apretado durante por lo menos 10 segundos.
3. Eche varias hojas de papel higiénico en la taza y repita el ciclo. La taza debe quedar completamente vacía.

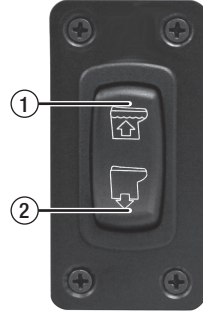

6.1.2 Descarga normal

AÑADIR AGUA A LA TAZA DEL INODORO

Presione el pulsador “Add Water” (1) hasta que se alcance el nivel de agua deseado (no presione el pulsador “Add Water” durante demasiado tiempo para evitar un desbordamiento). Generalmente se añade más agua solo para descargar sólidos.

DESCARGA DEL INODORO

Presione el pulsador “Flush” (2) y manténgalo apretado hasta que se eliminen los residuos de la taza del inodoro (entre 10 y 20 segundos). Este pulsador activa una bomba trituradora que drena el agua y residuos de la taza, tritura el vertido y lo propulsa a la tubería de descarga / depósito de retención.

Cuando desee utilizar menos agua para eliminar residuos únicamente líquidos, presione el pulsador “Flush” durante menos tiempo.

6.2 Descarga con agua dulce (inodoro con pulsador DFS-2F)

6.2.1 Inicio del sistema de inodoro

1. Conecte el suministro de agua al inodoro.
2. Presione el pulsador “Flush” (2) y manténgalo apretado durante por lo menos 10 segundos.
3. Eche varias hojas de papel higiénico en la taza y repita el ciclo. La taza debe quedar completamente vacía.

6.2.2 Operación normal del inodoro

AÑADIR AGUA A LA TAZA DEL INODORO

Presione el pulsador “Add Water” (1) y manténgalo apretado hasta que el agua alcance el nivel que desee (no pulse el pulsador “Add Water” durante demasiado tiempo para evitar un desbordamiento).

DESCARGA DEL INODORO

Presione el pulsador “Flush” (2) y manténgalo apretado hasta que se eliminen los residuos de la taza del inodoro (entre 10 y 20 segundos). Este pulsador activa una bomba trituradora que drena el agua y residuos de la taza, tritura el vertido y lo propulsa a la tubería de descarga / depósito de retención. Cuando desee utilizar menos agua para eliminar residuos únicamente líquidos, pulse el pulsador “Flush” durante menos tiempo.

FUNCIONAMIENTO “DRY BOWL”

Cuando hay oleaje, se pueden producir salpicaduras del agua de la taza del inodoro en el aseo. Para evitar esto, presione el pulsador “Dry Bowl” (3) para vaciar toda el agua de la taza. Mientras se está apretando o después de haber apretado el pulsador “Dry Bowl”, no se añade agua a la taza.

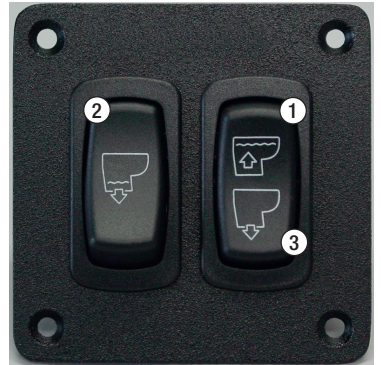



¡Precaución!: no descargue residuos con el pulsador “Dry Bowl”

Para garantizar la limpieza y el funcionamiento correcto del inodoro y de la bomba trituradora, se debe utilizar agua en cada descarga.



¡Precaución!: no elimine por el inodoro objetos inapropiados.

Elimine únicamente agua, desechos corporales y papel higiénico de disolución rápida. No arroje al inodoro toallitas húmedas, compresas higiénicas, preservativos, pañales, vasos de papel, bastoncillos de algodón, pelos o líquidos tales como aceites o disolventes, pues ello podría atascar el inodoro o dañar el sistema.



Nota

Asegúrese de que todos los usuarios sepan cómo funciona el inodoro antes de utilizarlo.

6.3 Funcionamiento del inodoro conectado al relé de parada “full tank” y sistema de monitoreo del depósito

Cuando un sistema de inodoro triturador de Dometic utiliza un relé de parada “full tank”, el suministro eléctrico se interrumpe cuando el nivel del depósito de retención alcanza el nivel “full”. Para poder reanudar el suministro eléctrico al inodoro, se ha de vaciar el contenido del depósito de retención hasta que desaparezca la indicación “full tank”.

6.4 Descarga de agua de mar

6.4.1 Iniciar el sistema de inodoro (inodoro con pulsador DFS-1F)

1. Abra la entrada de agua de mar y las válvulas de mar de salida de descarga del inodoro.
2. Presione el pulsador “Flush” (1) y manténgalo apretado durante por lo menos 10 segundos.
3. Eche varias hojas de papel higiénico en la taza y repita el ciclo. La taza debe quedar completamente vacía.

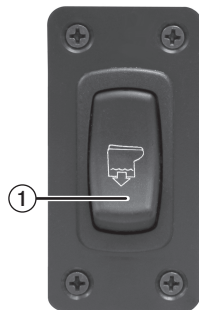

6.4.2 Operación normal del inodoro

DESCARGA DEL INODORO

Presione el pulsador “Flush” (1) y manténgalo apretado hasta que se eliminen los residuos de la taza del inodoro (entre 10 y 20 segundos). Este pulsador activa una bomba trituradora que drena el agua y residuos de la taza, tritura el vertido y lo propulsa a la tubería de descarga.

Cuando desee utilizar menos agua para eliminar residuos únicamente líquidos, pulse el pulsador “Flush” durante menos tiempo.

Si no se produce una descarga completa en la taza del inodoro y éste se llena con agua de mar, cierre parcialmente la válvula de entrada hasta que la taza se vacíe y descargue totalmente el vertido. Seguidamente, con las válvulas de entrada y descarga completamente abiertas, descargue el inodoro durante unos segundos para limpiarlo y descargar el sistema.



¡Precaución! Peligro de inundación

Si el inodoro está conectado a CUALQUIER accesorio que atraviese el casco, cierre SIEMPRE las válvulas de mar cuando no se utilice el inodoro (incluso si se abandona la embarcación durante un breve período de tiempo). Se DEBE indicar a todos los pasajeros cómo cerrar las válvulas cuando no se utilice el inodoro. De lo contrario podría producirse una inundación con su consecuente pérdida de la propiedad o de la vida.

**¡Precaución!: no elimine por el inodoro objetos inapropiados.**

Elimine únicamente agua, desechos corporales y papel higiénico de disolución rápida. No arroje al inodoro toallitas húmedas, compresas higiénicas, preservativos, pañales, vasos de papel, bastoncillos de algodón, pelos o líquidos tales como aceites o disolventes, pues ello podría atascar el inodoro o dañar el sistema.

**Nota**

Asegúrese de que todos los usuarios sepan cómo funciona el inodoro antes de utilizarlo.

7 Mantenimiento y acondicionamiento para el invierno

7.1 Limpieza del inodoro

Para mantener el lustroso aspecto original de su inodoro, utilice el producto de limpieza de tazas de inodoros Dometic® o cualquier otro producto de limpieza no abrasivo para tazas de inodoros y cuartos de baño. Siga las instrucciones presentes en la etiqueta.

**¡Precaución!**

Para evitar dañar las juntas internas, no limpie el inodoro con productos de limpieza abrasivos, productos químicos cáusticos ni lubricantes o limpiadores que contengan alcohol o destilados de petróleo.

7.2 Mantenimiento rutinario

MENSUALMENTE

1. Revise el inodoro, las tuberías, los empalmes de tuberías, los cables y las conexiones de cables.
2. Abra y cierre todas las válvulas de las tuberías, inclusive las válvulas de mar.
3. Controle los filtros de agua en línea y los dispositivos antisifón en cuanto a posibles obstrucciones.

ANUALMENTE

Controle el filtro de la válvula de agua. Controle también el filtro de la válvula de agua si el caudal de agua que entra en el inodoro es insuficiente.

7.3 Durante períodos prolongados de no utilización

El inodoro triturador y las mangueras sanitarias deben protegerse en caso de que no se utilice el inodoro durante un período prolongado de tiempo (más de dos semanas, sobre todo si hace calor).

1. Descargue el inodoro y añada 118 ml (4 onzas) de detergente líquido biodegradable para ropa (NO debe contener lejía ni sustancias perjudiciales para el medio ambiente). Nota: Si utiliza agua de mar, desconecte la alimentación eléctrica para la bomba de agua de mar y añada agua limpia directamente en la taza durante el ciclo de descarga de la cisterna.
2. Descargue el inodoro por lo menos cinco veces.
3. Desconecte el suministro de agua al inodoro.
4. Descargue el inodoro sin agua muy brevemente para evacuar todo el agua (así se minimizará la cantidad de agua restante en la bomba trituradora).

**Precaución**

Durante el proceso de evacuación del agua, no utilice la bomba de agua de mar durante mucho tiempo sin agua. El impulsor de la bomba puede resultar dañado.

5. Desconecte el suministro eléctrico al inodoro.
6. Después de temporadas largas en desuso, el inodoro y la bomba se pueden secar. Para facilitar la nueva puesta en funcionamiento del sistema de inodoro, añada una cuarta parte de agua a la taza y déjela reposar durante unos minutos antes de utilizar el inodoro.

7.4 Acondicionamiento para el invierno

Al final de cada temporada, el inodoro triturador Dometic se debe acondicionar para su almacenamiento durante el invierno utilizando anticongelante apto para agua potable (en el caso de que la embarcación o el vehículo vayan a estar expuestos a temperaturas bajo cero).

Si el sistema va a quedar expuesto a temperaturas bajo cero, siga las indicaciones dadas en el apartado 7.3 “Durante períodos prolongados de no utilización” y seguidamente acondicione el sistema para el invierno como se describe aquí.



Nota

Use anticongelante no tóxico apto para sistemas de agua potable (consulte el manual de propietario de la embarcación o del vehículo).



¡Precaución!

Nunca use anticongelante para automóviles en sistemas de agua dulce.

SISTEMA DE AGUA DULCE A PRESIÓN

1. Drene el depósito de agua potable y vacíe el depósito de retención.
2. Añada anticongelante para agua dulce al depósito de agua potable.
3. Descargue anticongelante para agua potable mezclado con agua por el inodoro y en todo el sistema, inclusive el depósito de retención, las conexiones de las válvulas de conmutación, bombas de descarga, etc. Desconecte el suministro eléctrico al inodoro.

Las cantidades pueden variar según cada instalación. Se requiere un uso prudente por parte del usuario para garantizar una protección adecuada.

SISTEMA DE AGUA DE MAR

Piezas necesarias:

- Manguera adecuada a la bomba de agua de mar, de aprox. 1 m de longitud
- Un recipiente

1. Cierre las válvulas de mar de entrada y de descarga. Consulte los riesgos expuestos en el apartado “Peligro de inundación” de este manual.
2. Desconecte el suministro eléctrico al inodoro.
3. Desconecte y drene la manguera de entrada y los filtros en línea.
4. Conecte la manguera a la entrada de la bomba de agua de mar.
5. Coloque la manguera conectada a la entrada de la bomba en un cubo con anticongelante.
6. Conecte el suministro eléctrico al inodoro y descargue la cisterna hasta que se elimine el anticongelante del inodoro.
7. Desconecte el suministro eléctrico al inodoro y vuelva a conectar todas las mangueras de entrada y purga.

8 Solución de averías

| Problema | Causa probable | Instrucción de servicio |
|--|--|---|
| 1. La función de cisterna funciona, pero el agua de la taza se vacía lentamente o no se vacía en absoluto. | <ul style="list-style-type: none"> a. La tubería de descarga está pillada o retorcida. b. La tubería de descarga está demasiado alta. (Recuerde que los bucles verticales no deben superar una altura de 1,2 m. c. La bomba trituradora o la tubería de descarga está obstruida. | <ul style="list-style-type: none"> a. Revise la tubería de descarga. b. Vuelva a tender la tubería de descarga. c. Cierre las válvulas de mar y desatasque la tubería. |
| 2. La bomba trituradora hace un ruido inhabitualmente alto o dispara constantemente el disyuntor. | <ul style="list-style-type: none"> a. Hay cuerpos extraños en la cámara de la bomba. | <ul style="list-style-type: none"> a. Cierre las válvulas de mar y elimine los cuerpos extraños. |
| 3. El ciclo de descarga no se activa tras presionar el pulsador de cisterna. | <ul style="list-style-type: none"> a. El depósito de retención está lleno y la señal del depósito ha desconectado el suministro eléctrico al inodoro. b. La alimentación eléctrica al inodoro está apagada o interrumpida. c. El pulsador de cisterna no funciona correctamente. | <ul style="list-style-type: none"> a. Vacíe el depósito de retención. b. Revise el cableado y los disyuntores (o fusibles). c. Cambie el pulsador de cisterna. |
| 4. No entra agua en la taza o no es suficiente. | <ul style="list-style-type: none"> a. La tubería de suministro de agua está pillada o retorcida. b. La rejilla de la válvula de agua está obstruida. c. Los filtros de entrada de agua están obstruidos (en el sistema de agua de mar). d. La válvula de agua no funciona correctamente. | <ul style="list-style-type: none"> a. Revise la tubería de suministro de agua. b. Desatasque la válvula de agua. c. Desatasque los filtros de agua. d. Cambie la válvula de agua. |

9 Garantía legal y responsabilidad

Norteamérica y resto del mundo

Garantía del fabricante limitada por un año

Dometic Corporation, Sanitation Division garantiza exclusivamente al comprador original que este producto, si se le da un uso personal, está libre de defectos en cuanto a materiales y fabricación durante un período de un año a partir de la fecha de compra.

Si este producto Dometic se destina a usos comerciales, se garantizará exclusivamente al comprador original que está libre de defectos en cuanto a materiales y fabricación durante un período de noventa (90) días a partir de la fecha de compra.

Dometic se reserva el derecho a sustituir o reparar cualquier pieza de este producto que presente defectos en cuanto a materiales y fabricación después de someterse a inspección por parte de Dometic. Todos los costes de mano de obra y transporte o cargos incidentales al servicio de garantía deberán ser asumidos por el comprador/usuario.

EXCEPCIONES

DOMETIC NO SE HARÁ RESPONSABLE BAJO NINGUNA CIRCUNSTANCIA DE DAÑOS INCIDENTALES O CIRCUNSTANCIALES, DE DAÑOS PRODUCIDOS A CAUSA DE UNA INSTALACIÓN INADECUADA O DE DAÑOS OCASIONADOS POR NEGLIGENCIA, ABUSO, ALTERACIÓN O USO DE COMPONENTES NO AUTORIZADOS. TODAS LAS GARANTÍAS IMPLÍCITAS, INCLUYENDO CUALQUIER GARANTÍA IMPLÍCITA DE COMERCIABILIDAD O APTITUD PARA CUALQUIER PROPÓSITO EN PARTICULAR SE LIMITAN A UN PERÍODO DE UN AÑO A PARTIR DE LA FECHA DE COMPRA.

GARANTÍAS IMPLÍCITAS

Ninguna persona tiene autorización para modificar, añadir o crear ninguna otra garantía legal u obligación que exceda la establecida en el presente documento. Las garantías implícitas, incluyendo la de comerciabilidad y aptitud para un propósito en particular, se limitan a un (1) año a partir de la fecha de compra para productos que se utilicen para propósitos personales y a noventa (90 días) a partir de la fecha de compra para productos que se destinen a usos comerciales.

OTROS DERECHOS

Algunos estados no aceptan limitaciones en la duración de una garantía legal implícita y otros estados no aceptan excepciones o limitaciones en cuanto a daños incidentales o circunstanciales; por lo tanto, puede que a usted no le correspondan las anteriores limitaciones. Esta garantía le otorga derechos legales específicos, y puede que usted tenga otros derechos que varíen según cada estado.

Para obtener servicio de garantía, póngase primero en contacto con el distribuidor local donde haya comprado este producto o visite <http://www.dometic.com> para encontrar a su distribuidor más cercano.

Europa:

Garantía legal y servicio de atención al cliente

Los acuerdos de garantía cumplen con la directiva 44/1999/CE y con las condiciones normales vigentes en el país en cuestión. Para obtener servicios de garantía o de otro tipo, póngase en contacto con nuestro departamento de servicio de atención al cliente de Dometic mencionado en otra sección de este manual. Cualquier daño ocasionado por usos inadecuados no está cubierto por la garantía.

La garantía no cubre ninguna modificación al producto ni el uso de piezas no originales Dometic; la garantía no tiene vigencia si no se siguen las instrucciones de instalación y uso, en cuyo caso no se asumirá ningún tipo de responsabilidad.

Responsabilidad de producto

La responsabilidad de producto de Dometic Group y de sus empresas subsidiarias no incluye daños que pudieran producirse a causa de: uso indebido; alteraciones o intervenciones inadecuadas en el equipo; efectos adversos del entorno que pudieran afectar al propio equipo, a las proximidades directas del equipo o a personas en el área.

Para obtener servicio de garantía, póngase primero en contacto con el distribuidor local donde haya comprado este producto o visite <http://www.dometic.com> para encontrar a su distribuidor más cercano.

10 Servicio de atención al cliente

Rige el plazo de garantía legal. Si el producto presenta algún defecto, diríjase a la sucursal del fabricante de su país (ver direcciones en el dorso de estas instrucciones) o a su establecimiento especializado.

Para la tramitación de la reparación y de la garantía debe enviar también los siguientes documentos:

- una copia de la factura con fecha de compra,
- el motivo de la reclamación o una descripción de la avería.

Indice

| | | |
|----|--|---------|
| 1 | Indicazioni sull'uso del manuale | 44 |
| 2 | Istruzioni di sicurezza generali. | 44 - 45 |
| 3 | Uso conforme alla destinazione | 45 |
| 4 | Componenti. | 46 |
| 5 | Specifiche | 46 |
| 6 | Funzionamento | 47 - 49 |
| 7 | Manutenzione e predisposizione invernale | 49 - 50 |
| 8 | Eliminazione dei guasti | 51 |
| 9 | Garanzia. | 51 - 53 |
| 10 | Servizio assistenza clienti | 53 |

1 Indicazioni sull'uso del manuale



Attenzione!

Istruzioni di sicurezza: la mancata osservanza di queste istruzioni può causare danni materiali e compromettere il funzionamento dell'apparecchio.



Nota

Informazioni supplementari sul funzionamento dell'apparecchio.

fig. **1 A**, pagina **2** : fa riferimento a un elemento in una figura. In questo esempio, la voce A nella figura 1 a pagina 2.

2 Istruzioni di sicurezza generali

Il produttore non si assume nessuna responsabilità per reclami per danni dovuti alle seguenti cause:

- Montaggio o collegamento errato
- Danni all'unità dovuti a cause meccaniche, uso improprio o scorretto
- Modifiche all'unità senza previa autorizzazione scritta da parte del produttore
- Uso per scopi diversi da quelli descritti nel manuale di istruzioni

2.1 Avvertenze – applicazioni nautiche

Prima dell'installazione, della manutenzione e/o della messa in funzione del presente prodotto su un'imbarcazione è necessario leggere e comprendere bene le seguenti istruzioni. Modifiche apportate a questo prodotto possono causare danni materiali.

Dometic raccomanda di fare eseguire l'installazione o la manutenzione del presente prodotto a un tecnico o a un elettricista specializzato in campo nautico. Un'installazione non corretta può causare danni all'attrezzatura o lesioni anche mortali al personale. **DOMETIC NON SI ASSUME NESSUNA RESPONSABILITÀ PER DANNI ALL'ATTREZZATURA O PER IL FERIMENTO O LA MORTE DEL PERSONALE DOVUTI A UN'INSTALLAZIONE, MANUTENZIONE O MESSA IN FUNZIONE ERRATA DEL PRESENTE PRODOTTO.**



Attenzione! Rischio di allagamento

Se il WC è collegato a un QUALSIASI raccordo passascafo, chiudere SEMPRE i rubinetti di presa a mare quando il WC non viene utilizzato (anche se l'imbarcazione rimane incustodita per un breve periodo). Tutti i passeggeri DEVONO essere istruiti su come chiudere le valvole quando il WC non viene utilizzato. La mancata osservanza delle suddette istruzioni può causare un allagamento con conseguente rischio di morte e perdita della proprietà.



**Attenzione! Rischio di allagamento**

Se per il risciacquo nel WC viene impiegata acqua dolce e se il WC è collegato direttamente o indirettamente in QUALSIASI momento ad un impianto di alimentazione dell'acqua presente nel porto, i collegamenti con questo impianto DEVONO essere scollegati se l'imbarcazione rimane incustodita (anche se solo per un breve periodo di tempo).

La mancata osservanza delle suddette istruzioni può causare un allagamento con conseguente rischio di morte e perdita della proprietà.

**Attenzione! Pericolo di allagamento**

Prima di iniziare a svolgere qualsiasi operazione sul presente prodotto, assicurarsi che l'alimentazione elettrica dell'unità sia stata disattivata e che i rubinetti di presa a mare siano nella posizione CHIUSO o OFF. La mancata osservanza delle suddette istruzioni può causare un allagamento con conseguente rischio di morte e perdita della proprietà.

**Attenzione!**

Il riempimento eccessivo del serbatoio di ritenzione può danneggiare seriamente l'impianto per WC causando ad esempio la rottura del serbatoio di ritenzione o la fuoriuscita del contenuto del serbatoio nella sentina. Per evitare un simile rischio,

Dometic consiglia di utilizzare un relè di disattivazione per serbatoio "pieno". Il segnale di "pieno" del serbatoio di ritenzione può essere generato o da un monitor opzionale del serbatoio Dometic DTM01C o dal sistema di monitoraggio a quattro livelli DTM04.

3 Conformità d'uso

Il WC con maceratore della serie Dometic MasterFlush fornisce un serbatoio di ritenzione o WC a risciacquo elettrico che macera i rifiuti e li pompa in un serbatoio di ritenzione o in un altro sistema di raccolta/smaltimento scarichi, o in banchina (attenendosi alle regolazioni locali in materia di scarico del serbatoio delle acque di scolo). Se azionato mediante interruttore remoto per il risciacquo, l'utente può aggiungere acqua nella tazza (prima di usarlo o prima di azionare lo scarico) e scaricarla premendo un pulsante.

3.1 Vantaggi

Risciacquo elettronico vantaggioso. Aggiungere acqua (solo modello con acqua dolce) o scaricarla premendo un pulsante.

Installazione versatile. Molte caratteristiche aumentano le possibilità di installazione dei WC con maceratore delle serie 7100 e 7200:

- **Base del WC regolabile.** La base del WC può essere posizionata in modo che l'alloggiamento della pompa maceratrice possa muoversi in tutte le direzioni dal centro del WC.
- **Flessibilità della piantina.** La pompa di macerazione consente di collocare il WC fino a 12,2 m (40 piedi) di distanza rispetto al serbatoio di ritenzione o da qualsiasi altro tubo di scarico e fino a 1,2 m (4 piedi) al di sotto degli stessi.
- **Pompa acqua mare autoadescante (solo modello per risciacquo con acqua di mare).** La pompa integrata per l'acqua di risciacquo di mare è autoadescante con un sollevamento massimo di 1,2 m (4 ft).

Disattivazione automatica a "serbatoio pieno" (installazione opzionale - sono necessari un monitor di livello e serbatoio e un relè di disattivazione). Disponibili separatamente. Se il relè di disattivazione è collegato al sistema di indicazione del livello del serbatoio di ritenzione, la corrente elettrica del WC viene interrotta quando il serbatoio di ritenzione è pieno. Questa funzione di sicurezza evita che il serbatoio di ritenzione si riempi eccessivamente, cosa che potrebbe causare danni all'imbarcazione.

4 Componenti

WC installato (fig. 1)

| Rif. | Descrizione |
|------|---|
| A | WC di macerazione |
| B1 | Interruttore per risciacquo DFS-2F (WC standard con risciacquo con acqua dolce) |
| B2 | Interruttore per risciacquo DFS-1F (WC standard con risciacquo con acqua di mare) |
| NS | Interruttore per risciacquo DFST (opzionale) NON VISIBILE |

Componenti del WC (fig. 2)

| Rif. | Descrizione |
|------|---|
| 1 | Valvola di controllo per risciacquo sul bordo (risciacquo con acqua dolce) o adattatore (modello con acqua di mare) |
| 2 | Flessibile di alimentazione dell'acqua |
| 3 | Pompa maceratrice (sotto la copertura in plastica) |
| 4 | Elettrovalvola per l'acqua |
| 5 | Posizione della targhetta identificativa del prodotto |
| 6 | Nastro di compressione in acciaio inox |
| 7 | Raccordo di scarico |

Per ulteriori informazioni consultare l'elenco completo dei pezzi (fornito separatamente).

5 Specifiche

5.1 Materiali

WC: in ceramica vetrosa

Base del WC: in polipropilene

Pannello dell'interruttore per il risciacquo: in polistirene (DFS-1F or DFS-2F); o alluminio verniciato a polvere (DFST)

5.2 Requisiti minimi dell'impianto

| | | |
|--------------------------|---|--|
| Sistema elettrico | Assorbimento di potenza | 20 amp/12 V DC; 10 amp/24 V DC |
| | Interruttore automatico | 25 amp/12 V DC; 15 amp/24 V DC |
| | Cablaggio | 45,142 l (12 gal.) (fino a un circuito totale di 7,6 m/25 ft.) Per ulteriori informazioni consultare le istruzioni dell'ABYC (Consiglio americano per barche e yacht). |
| Alimentazione dell'acqua | Dimensione raccordo Flessibile di alimentazione ID | 1,27 cm (0,5 in) NPT – WC con risciacquo con acqua dolce 1,91 (0,75 in) ID – WC con risciacquo con acqua di mare |
| | Portata d'acqua | Minimo 7,5 l/m (2,0 gpm)/19,3 cm/m/(7,6 lpm) – risciacquo con acqua dolce |
| Scarico | Diametro interno | Minimo 38 mm (1,5 in) o 25 mm (1 in) |
| | Corsa orizzontale* | Massimo 12,2 m (98 ft) |
| | Corsa verticale* | Massimo 1,2 m (98 ft) |

* le distanze della corsa orizzontale e verticale non possono essere addizionate. Controllare che il flusso di scarico sia sufficiente se l'installazione si avvicina a uno di questi limiti.

Ci riserviamo il diritto di modificare le specifiche senza preavviso.

6 Funzionamento del WC



Attenzione

Non utilizzare il WC senza prima avere aperto l'alimentazione dell'acqua. Possono verificarsi danni ai componenti interni.

6.1 Risciacquo con acqua dolce (con interruttore DFS-2F)

1 Messa in funzione dell'impianto per WC

1. Aprire l'alimentazione dell'acqua del WC.
2. Premere il pulsante "Risciacquo" (2) e tenerlo premuto per almeno 10 secondi.
3. Gettare diversi fogli di carta igienica nella tazza e ripetere il ciclo. La tazza deve essere completamente pulita.

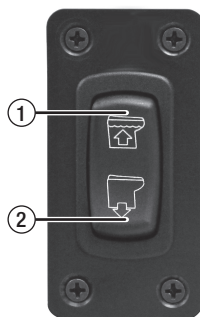

6.1.2 Risciacquo normale

AGGIUNTA DI ACQUA NELLA TAZZA DEL WC

Premere il pulsante "Aggiungere acqua" (1) finché non è stato raggiunto il livello di acqua desiderato. (Non premere il pulsante "Aggiungere acqua" troppo a lungo altrimenti potrebbe fuoriuscire acqua). Solitamente viene aggiunta più acqua solo quando si tratta di rifiuti solidi.

RISCIACQUO DEL WC

Premere il pulsante "Risciacquo" (2) e tenerlo premuto finché i rifiuti non sono defluiti dalla tazza del WC (circa 10 – 20 secondi). Questo pulsante attiva una pompa di macerazione che aspira l'acqua e gli escrementi presenti nella tazza, li macera e li pompa nel tubo di scarico/nel serbatoio di ritenzione.

Per usare meno acqua, per risciacqui solo per liquidi, premere il pulsante "Risciacquo" per un breve intervallo di tempo.

6.2 Risciacquo con acqua dolce (WC con interruttore DFST)

6.2.1 Messa in funzione dell'impianto per WC

1. Aprire l'alimentazione dell'acqua del WC.
2. Premere il pulsante "Risciacquo" (2) e tenerlo premuto per almeno 10 secondi.
3. Gettare diversi fogli di carta igienica nella tazza e ripetere il ciclo. La tazza deve essere completamente pulita.

6.2.2 Funzionamento normale del WC

AGGIUNTA DI ACQUA NELLA TAZZA DEL WC

Tenere premuto il pulsante "Aggiungere acqua" (1) finché non è stato raggiunto il livello di acqua desiderato. (Non premere il pulsante "Aggiungere acqua" troppo a lungo altrimenti potrebbe fuoriuscire acqua).

RISCIACQUO DEL WC

Premere il pulsante "Risciacquo" (2) e tenerlo premuto finché i rifiuti non sono defluiti dalla tazza del WC (circa 10 – 20 secondi). Questo pulsante attiva una pompa di macerazione che aspira l'acqua e gli escrementi presenti nella tazza, li macera e li pompa nel tubo di scarico/nel serbatoio di ritenzione. Per usare meno acqua, per risciacqui solo per liquidi, premere il pulsante "Risciacquo" per un breve intervallo di tempo.

FUNZIONAMENTO "TAZZA VUOTA"

Quando si naviga in acque agitate, l'acqua nella tazza può schizzare fuori nella zona del bagno. Per evitare questa situazione, premere l'interruttore "Tazza vuota" (3) per scaricare completamente l'acqua dalla tazza del WC. Non è stata aggiunta acqua alla tazza durante o dopo avere premuto l'interruttore "Tazza vuota".

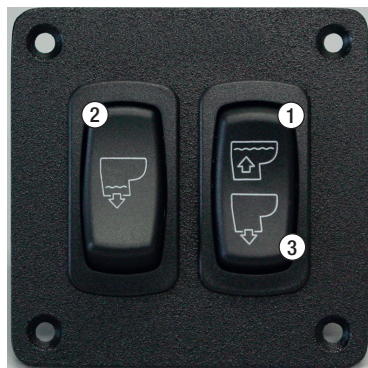



Attenzione – Non scaricare rifiuti con il pulsante “Tazza vuota”.

Per mantenere una pulizia e un funzionamento adeguati del WC e della pompa di macerazione è necessario utilizzare acqua per ogni risciacquo.



Attenzione – Non scaricare corpi estranei!

Azionare lo scarico solamente per scaricare acqua, rifiuti corporali e carta igienica a decomposizione rapida. Non scaricare salviettine umidificate, assorbenti, preservativi, pannolini, bicchieri di carta, cotton fioc, alimenti, capelli o liquidi come oli o solventi, per evitare che il WC/l'impianto igienico-sanitario si intasi o venga danneggiato.



Nota

Assicurarsi che tutti i passeggeri siano a conoscenza del metodo di funzionamento del WC prima di utilizzarlo.

6.3 Funzionamento del WC quando è collegato al relè di disattivazione per “Serbatoio pieno” e al sistema di controllo del serbatoio

Se un impianto per WC con maceratore usa un relè di disattivazione per “Serbatoio pieno”, l'alimentazione elettrica del WC viene disattivata quando il livello di riempimento del serbatoio ha raggiunto il livello “pieno”. Per ripristinare l'alimentazione elettrica per risciacquare il WC, il serbatoio di ritenzione deve essere svuotato o scaricato finché l'indicatore del serbatoio “pieno” non è più attivato.

6.4 Risciacquo con acqua di mare

6.4.1 Messa in funzione dell'impianto per WC (EC con interruttore DFS-1F)

1. Aprire l'ingresso dell'acqua di mare e i rubinetti di presa a mare dell'uscita dello scarico del WC.
2. Premere il pulsante “Risciacquo” (1) e tenerlo premuto per almeno 10 secondi.
3. Gettare diversi fogli di carta igienica nella tazza e ripetere il ciclo. La tazza deve essere completamente pulita.

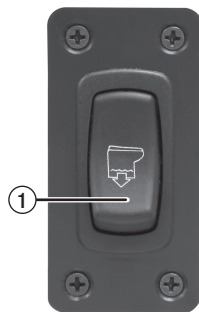

6.4.2 Funzionamento normale del WC

RISCIACQUO DEL WC

Premere il pulsante “Risciacquo” (1) e tenerlo premuto finché i rifiuti non sono defluiti dalla tazza del WC (circa 10 – 20 secondi). Questo pulsante attiva una pompa di macerazione che aspira l'acqua e gli escrementi presenti nella tazza, li macera e li pompa nel tubo di scarico.

Per usare meno acqua, per risciacqui solo per liquidi, premere il pulsante “Risciacquo” per un breve intervallo di tempo.

Se la tazza del WC non si scarica completamente e si riempie di acqua di mare durante il risciacquo, chiudere parzialmente la valvola di entrata finché la tazza non si è svuotata e non scarica completamente gli effluenti. Quindi, con le valvole di entrata e di scarico completamente aperte, risciacquare il WC per alcuni secondi per pulire il WC e il sistema di scarico.



Attenzione! Rischio di allagamento

Se il WC è collegato a un QUALSIASI raccordo passascafo, chiudere SEMPRE i rubinetti di presa a mare quando il WC non viene utilizzato (anche se l'imbarcazione rimane incustodita per un breve periodo). Tutti i passeggeri DEVONO essere istruiti su come devono essere chiuse le valvole quando il WC non viene utilizzato. La mancata osservanza delle suddette istruzioni può causare un allagamento con conseguente rischio di morte e perdita della proprietà.

**Attenzione – Non scaricare corpi estranei!**

Azionare lo scarico solamente per scaricare acqua, rifiuti corporali e carta igienica a decomposizione rapida. Non scaricare salviettine umidificate, assorbenti, preservativi, pannolini, bicchieri di carta, cotton fioc, alimenti, capelli o liquidi come oli o solventi, per evitare che il WC/l'impianto igienico-sanitario si intasi o venga danneggiato.

**Nota**

Assicurarsi che tutti i passeggeri siano a conoscenza del metodo di funzionamento del WC prima di utilizzarlo.

7 Pulizia e predisposizione invernale

7.1 Pulizia del WC

Per mantenere la lucentezza originale del WC, usare il detergente per la tazza del WC Dometic® o altri detersivi non abrasivi e adatti per la pulizia del bagno e la tazza del WC. Rispettare le istruzioni indicate sulla confezione.

**Attenzione**

Per non correre il rischio di danneggiare le guarnizioni e le valvole del sistema del WC, non pulire il WC con detersivi abrasivi, prodotti chimici caustici o lubrificanti e detersivi contenenti alcool o distillati del petrolio.

7.2 Manutenzione regolare

MENSILMENTE

1. Ispezionare WC, impianti idraulici e collegamenti idraulici, cavi e collegamenti attraverso cavi.
2. Aprire e chiudere tutte le valvole idrosanitarie, inclusi i rubinetti di presa a mare.
3. Controllare che i filtri dell'acqua in linea e i raccordi a U siano bloccati

ANNUALMENTE

Controllare il filtro della valvola dell'acqua. Controllare anche il filtro della valvola dell'acqua se il flusso d'acqua nel WC dovesse diventare scarso.

7.3 Durante lunghi periodi di inattività

Si consiglia di proteggere i tubi del sistema igienico-sanitario e del WC con maceratore se il WC non viene utilizzato per un periodo di tempo prolungato (oltre due settimane, specialmente in periodi caldi).

1. Risciacquare il WC e aggiungere 118 ml (4 once) di detergente liquido per bucato biodegradabile (NON deve contenere candeggina o sostanze dannose per l'ambiente). Nota: : se per il risciacquo viene utilizzata acqua di mare, spegnere l'alimentazione elettrica della pompa acqua mare e aggiungere acqua dolce direttamente nella tazza durante il ciclo di risciacquo.
2. Risciacquare il WC almeno cinque volte.
3. Chiudere l'alimentazione dell'acqua del WC.
4. Risciacquare il WC senza acqua molto brevemente per eliminare tutta l'acqua. (Questa procedura riduce la quantità di acqua che potrebbe rimanere nella pompa di macerazione).

**Attenzione**

Durante il processo di evacuazione dell'acqua, non attivare la pompa acqua mare molto a lungo senza acqua. La girante della pompa potrebbe danneggiarsi.

5. Chiudere l'alimentazione del WC.
6. Dopo periodi prolungati di non utilizzo, il WC e la pompa possono essere secchi. Per un riavvio più facile dell'impianto per WC aggiungere un quarto di acqua al vaso e lasciarla agire per alcuni minuti prima dell'uso.

7.4 Predisposizione invernale

Al termine di ogni stagione, il WC con maceratore Dometic deve essere preparato per l'inverno utilizzando antigelo compatibile con l'acqua potabile (se l'imbarcazione o il veicolo dovesse essere soggetto a temperature ai limiti del congelamento).

Se il sistema è soggetto a temperature sotto lo zero, seguire la procedura al capitolo 7.3, "Durante lunghi periodi di inattività" e quindi predisporre il sistema all'inverso come descritto qui.



Nota

Utilizzare antigelo non tossico destinato agli impianti ad acqua potabile. (Consultare il manuale del proprietario dell'imbarcazione o del veicolo).



Attenzione

Non utilizzare mai antigelo per autoveicoli negli impianti ad acqua dolce.

IMPIANTO PRESSURIZZATO AD ACQUA DOLCE

1. Scaricare il serbatoio dell'acqua potabile e svotare il serbatoio di ritenzione.
2. Versare antigelo adatto per acqua dolce nel serbatoio dell'acqua potabile.
3. Risciacquare il WC (o i WC) e l'intero impianto incluso il serbatoio di ritenzione delle acque di scolo, i collegamenti della valvola deviatrice, le pompe di scarico, ecc. utilizzando antigelo adatto per acqua potabile e miscela d'acqua. Disattivare l'alimentazione elettrica del WC.

Ogni installazione è diversa e quindi la quantità può variare. L'attenzione da parte dell'utente è fondamentale per assicurare una protezione adeguata.

IMPIANTO CON ACQUA DI MARE

Parti richieste:

- Tubo adatto alla pompa acqua mare, lungo circa 1 m (3 ft)
- un recipiente

1. Chiudere i rubinetti di presa a mare e di scarico. Consultare i rischi legati al pericolo di allagamento riportati nel presente manuale.
2. Spegnerne l'alimentazione elettrica del WC.
3. Disconnettere e svuotare il tubo della presa e i filtri in linea.
4. Collegare il tubo di ingresso della pompa acqua mare.
5. Mettere il cavo collegato all'ingresso della pompa nel secchio con l'antigelo.
6. Inserire l'alimentazione elettrica del WC e risciacquare finché l'antigelo non è stato completamente rimosso dal WC.
7. Disinserire l'alimentazione elettrica del WC e ricollegare tutti i tubi di presa e di scarico.

8 Eliminazione dei guasti

| Problema | Possibile causa | Istruzioni per l'assistenza |
|--|--|---|
| 1. La funzione di risciacquo funziona, ma la tazza si svuota lentamente o non si svuota affatto. | <ul style="list-style-type: none"> a. Il tubo di scarico è troppo stretto o è piegato. b. Il tubo di scarico è posizionato troppo in alto. (Non dimenticare, che tutti i raccordi verticali non devono avere un'altezza complessiva superiore a 1,2 m (4 piedi)). c. La pompa di macerazione o il tubo di scarico è bloccato. | <ul style="list-style-type: none"> a. Controllare il tubo di scarico. b. Riposizionare il tubo di scarico. c. Chiudere i rubinetti di presa a mare ed eliminare i punti ostruiti. |
| 2. La pompa di macerazione produce un rumore insolitamente forte o fa continuamente scattare l'interruttore. | <ul style="list-style-type: none"> a. Materiale estraneo nella camera della pompa. | <ul style="list-style-type: none"> a. Chiudere i rubinetti di presa a mare ed eliminare il materiale estraneo. |
| 3. Il ciclo di risciacquo non si attiva dopo aver premuto il pulsante di risciacquo. | <ul style="list-style-type: none"> a. Il serbatoio di ritenzione è pieno e il segnale proveniente dal serbatoio ha disattivato l'alimentazione elettrica del WC. b. L'alimentazione elettrica del WC è spenta o interrotta. c. Il pulsante di risciacquo non funziona correttamente. | <ul style="list-style-type: none"> a. Svuotare il serbatoio di ritenzione. b. Controllare il cablaggio e gli interruttori (o i fusibili). c. Sostituire l'interruttore per il risciacquo. |
| 4. Quantità d'acqua insufficiente o mancanza d'acqua nella tazza. | <ul style="list-style-type: none"> a. Il tubo di alimentazione dell'acqua è troppo stretto o piegato. b. Il filtro della valvola dell'acqua è intasato. c. I filtri di aspirazione dell'acqua sono intasati (nel sistema dell'acqua di mare). d. La valvola dell'acqua non funziona correttamente. | <ul style="list-style-type: none"> a. Controllare il tubo di alimentazione dell'acqua. b. Eliminare i punti ostruiti della valvola dell'acqua. c. Eliminare i filtri dell'acqua. d. Sostituire la valvola dell'acqua. |

9 Garanzia e responsabilità per danno da prodotto

America del Nord e resto del mondo:

Garanzia del produttore limitata a un anno.

Dometic Corporation, divisione sanitaria garantisce all'acquirente originale solamente che il presente prodotto, se impiegato per uso personale o privato, non presenta difetti di materiale e manodopera per un periodo di un anno a partire dalla data di acquisto.

Se questo prodotto Dometic viene usato per scopi commerciali, viene garantito all'acquirente originale solo che il prodotto non presenta difetti di materiale o manodopera per un periodo di novanta (90) giorni a partire dalla data di acquisto.

Dometic si riserva il diritto di sostituire o riparare qualsiasi parte del presente prodotto che dimostra (in seguito a una ispezione da parte di Dometic), difetti di materiale o manodopera. Tutti i costi di lavorazione e di trasporto o addebiti addizionali risultanti dal servizio di garanzia devono essere sostenuti dall'acquirente-utente.

ESCLUSIONI

IN NESSUN CASO DOMETIC PUÒ ESSERE CONSIDERATO RESPONSABILE PER DANNI DIRETTI O INDIRETTI, PER DANNI RISULTANTI DA UN'INSTALLAZIONE ERRATA O PER DANNI DOVUTI A NEGLIGENZA, USO SCORRETTO, MODIFICHE O USO DI COMPONENTI NON AUTORIZZATI. TUTTE LE GARANZIE IMPLICITE, COMPRESA QUALSIASI GARANZIA IMPLICITA DI COMMERCIALIZZABILITÀ O DI IDONEITÀ PER UN PARTICOLARE SCOPO, È LIMITATA A UN PERIODO DI UN ANNO, A PARTIRE DALLA DATA DI ACQUISTO.

GARANZIE IMPLICITE

Nessuna persona è autorizzata a modificare, aggiungere o creare qualsiasi garanzia o obbligazione diversa dalla presente. Garanzie implicite, comprese quelle di commerciabilità e idoneità per un particolare scopo si limitano a un periodo di un (1) anno a partire dalla data di acquisto per prodotti destinati ad uso personale o privato e a un periodo di novanta (90) giorni, a partire dalla data di acquisto, per prodotti destinati a un uso commerciale.

ALTRI DIRITTI

La legislazione di alcuni paesi non consente limitazioni sulla durata di una garanzia implicita, mentre quella di altri Paesi non consente esclusioni o limitazioni per danni diretti o indiretti; in questi casi le limitazioni di cui sopra non riguardano il vostro caso. La presente garanzia offre diritti legali specifici all'acquirente, che peraltro, potrebbe avere anche altri diritti supplementari a seconda del Paese.

Per usufruire del servizio di garanzia, contattare per prima cosa il proprio rappresentante locale presso il quale è stato acquistato il prodotto o visitare il sito: <http://www.dometic.com> per trovare il rappresentante più vicino.

Europa:**Garanzia e Servizio assistenza clienti**

Le disposizioni di garanzia sono conformi alla direttiva CE 44/1999/CE e alle condizioni generali in vigore nel Paese in questione. Per informazioni relative alla garanzia o ad altri servizi, contattare il Servizio Clienti Dometic al recapito riportato in un'altra sezione del presente manuale. Tutti i danni dovuti ad un uso improprio non sono coperti da garanzia.

La garanzia non copre le modifiche apportate al prodotto o l'uso di parti non originali Dometic; la garanzia inoltre non è valida nel caso in cui non siano state osservate le istruzioni di installazione e d'uso. In questi casi il produttore non si assume nessuna responsabilità.

Responsabilità per danno da prodotto

La responsabilità per danno da prodotto di Dometic Group e delle sue filiali non include i danni causati da: funzionamento scorretto; modifiche o interventi impropri all'apparecchiatura; ripercussioni negative dell'ambiente che possono compromettere l'apparecchiatura stessa o l'ambiente nelle immediate vicinanze dell'apparecchiatura o le persone presenti in quest'area.

Per usufruire del servizio di garanzia, contattare per prima cosa il proprio rappresentante locale presso il quale è stato acquistato il prodotto o visitare il sito: <http://www.dometic.com> per trovare il rappresentante più vicino.

10 Servizio Clienti

Vale il termine di garanzia previsto dalla legge. Qualora il prodotto risultasse difettoso, la preghiamo di rivolgersi alla filiale del produttore del suo Paese (l'indirizzo si trova sul retro del manuale di istruzioni), oppure al rivenditore specializzato di riferimento.

Per la riparazione e per il disbrigo delle condizioni di garanzia è necessario inviare la seguente documentazione:

- una copia della fattura con la data di acquisto del prodotto,
- un motivo su cui fondare il reclamo, oppure una descrizione del guasto.

Inhoudsopgave

| | | |
|----|--|---------|
| 1 | Opmerkingen over het gebruik van de handleiding. | 54 |
| 2 | Algemene veiligheidsinstructies | 54 - 55 |
| 3 | Gebruik volgens de voorschriften | 55 |
| 4 | Componenten | 56 |
| 5 | Specificaties | 56 |
| 6 | Bediening. | 57 - 58 |
| 7 | Onderhoud/winterklaar maken | 58 - 60 |
| 8 | Gids problemen oplossen | 61 |
| 9 | Garantie | 62 - 63 |
| 10 | Klantenservice | 63 |

1 Opmerkingen over het gebruik van de handleiding



Let op!

Veiligheidsvoorschriften: Niet naleven van deze voorschriften kan materiële schade veroorzaken en de bediening van het toestel in gevaar brengen.



Opmerking

Aanvullende informatie voor bediening van het toestel.

Afb. 1 A, pagina 2: Dit verwijst naar een element in een illustratie. In dit voorbeeld, voorwerp A in afbeelding 1 op pagina 2.

2 Algemene veiligheidsinstructies

De fabrikant zal niet aansprakelijk worden gesteld voor schadeclaims die het gevolg zijn van volgende zaken:

- Gebrekkige installatie of aansluiting
- Schade aan de eenheid door mechanische invloeden, verkeerd gebruik of misbruik
- Aanpassingen aan de eenheid zonder uitdrukkelijke, schriftelijke toestemming van de fabrikant
- Gebruik voor doeleinden anders dan deze beschreven in de handleiding

2.1 Waarschuwingen – scheepstoepassingen

De volgende uitspraken moeten worden gelezen en begrepen voor het monteren, onderhouden en/of bedienen van dit product op een boot. Aanpassing van dit product kan leiden tot beschadiging van eigendom.

Dometic beveelt aan dat een gekwalificeerde boottechnicus of elektricien dit product monteert of de onderhoudswerkzaamheden uitvoert. Schade aan de uitrusting, verwondingen van personeel of de dood kunnen het gevolg zijn van verkeerde montage. **DOMETIC AANVAARDT GEEN VERANTWOORDELIJKHEID OF AANSPRAKELIJKHEID VOOR SCHADE AAN UITRUSTING, VERWONDINGEN OF DE DOOD VAN PERSONEEL DIE HET GEVOLG KUNNEN ZIJN VAN VERKEERDE MONTAGE, ONDERHOUD OF BEDIENING VAN DIT PRODUCT.**



Let op! Overstromingsgevaar

Als het toilet is aangesloten op ENIGE huiddoorvoeren, **ALTIJD** buitenboordkranen sluiten wanneer toilet niet wordt gebruikt (zelfs indien boot slechts korte tijd zonder toezicht is).



Alle passagiers **MOETEN** uitleg krijgen over hoe de kleppen te sluiten als het toilet niet in gebruik is. Niet naleven hiervan kan tot overstroming leiden, wat kan leiden tot de dood en/of verlies van eigendom.

**Let op! Overstromingsgevaar**

Als het toilet drinkwater gebruikt voor het spoelen en op ENIG moment direct of indirect is aangesloten op openbare waterleiding in de haven, MOETEN wateraansluitingen in de haven worden ontkoppeld als de boot zonder toezicht is (zelfs indien de boot slechts voor een korte tijd alleen is).



Niet naleven hiervan kan tot overstroming leiden, wat kan leiden tot de dood en/of verlies van eigendom.

**Let op! Overstromingsgevaar**

Voordat werkzaamheden aan dit product worden begonnen, moet worden gecontroleerd of alle elektrische stroom naar de eenheid is uitgeschakeld en dat de buitenboordkranen in de GESLOTEN of UIT positie staan. Niet naleven hiervan kan tot overstroming leiden, wat kan leiden tot de dood en/of verlies van eigendom.

**Let op!**

Het overvullen van de vuilwatertank kan ernstige schade veroorzaken aan het afvalstelsel zoals een breuk in de vuilwatertank waardoor de inhoud van de tank in het ruim kan terecht komen. Om dit te voorkomen raadt Dometic gebruik van een "volle" tank-uitschakelrelais aan. Het "vol" signaal van de vuilwatertank kan gedetecteerd en verstuurd worden door een optionele Dometic DTM01C tankmonitor of DTM04 vier-niveaus tankmonitorsysteem.

3 Gebruik volgens de voorschriften

Dometic MasterFlush serie versnijdingstoilet is een elektrisch spoeltoilet dat afval versnijdt en het ofwel in een tank, in een ander afvoeropslag /-systeem, of overboord pompt (neem de lokale bepalingen over afvaltankafvoer in acht). Met een externe spoelknop kan de bediener water aan de pot toevoegen (voor of na het spoelen) en het toilet spoelen door de knop in te drukken.

3.1 Voordelen

Gebruiksvriendelijk elektronisch spoelen. Water toevoegen (alleen drinkwaterversie) of spoelen door drukken op een knop.

Omgekeerde montage. Meerdere functies verbeteren de montagemogelijkheden van 7100 en 7200 serie versnijdingstoiletten:

- **Instelbare toiletbasis.** Toiletbasis kan zodanig worden gepositioneerd dat de versnijdingspomp-behuizing in elke richting vanuit het midden van het toilet wijst.
- **Onderzijde flexibiliteit.** Met de versnijdingspomp kan het toilet tot 40 ft. (12,2 m) weg van of tot 4 ft. (1,2 m) onder de houdertank of andere afvoerlijn worden gepositioneerd.
- **Zelfopvoerende zeewaterpomp (alleen uitvoering als zeewaterspoeling).** Integraalpompe voor zeewater met een maximum hoogteverschil van 4 ft. (1,2 m).

Automatische "volle tank" uitschakeling (optionele montage - tankniveaubewaking en uitschakelrelais vereist. Apart beschikbaar). Als het uitschakelrelais is verbonden met een tankniveau-indicatiesysteem, wordt de elektrische voeding naar het toilet uitgeschakeld, als de vuilwatertank vol is. Deze beveiliging voorkomt dat de vuilwatertank overvol raakt waardoor de boot beschadigd kan worden.

4 Componenten

Gemonteerd toilet (Afb. 1)

| Referentie | Omschrijving |
|------------|---|
| A | Versnijdingstoilet |
| B1 | DFS-2F spoelknop (standaard - drinkwater spoeltoilet) |
| B2 | DFS-1F spoelknop (standaard - zee-water spoeltoilet) |
| NS | DFST spoelknop (optioneel) NIET AFGEBEELD |

Toiletcomponenten (Afb. 2)

| Referentie | Omschrijving |
|------------|---|
| 1 | Randspoel-terugslagklep (toilet met drinkwater) of adapter (zeewater-model) |
| 2 | Watertoevoerslang |
| 3 | Versnijdingspomp (onder kunststof afdekking) |
| 4 | Elektrische waterklep |
| 5 | Product ID-label locatie |
| 6 | RVS-compressorband |
| 7 | Afvoermontagestuk |

Zie complete onderdelenlijst (apart verpakt) voor extra informatie.

5 Specificaties

5.1 Materiaal

Toilet: porselein

Toiletbasis: polypropyleen

Dometic spoelknop-paneel: polystyreen (DFS-1F of DFS-2F); of gemoffeld aluminium (DFST)

5.2 Minimum systeemeisen

| | | |
|--------------|---------------------------------|---|
| Elektrisch | Stroomverbruik | 20 A/12 V DC; 10 A/24 V DC |
| | Stroomonderbreker/zekering | 25 A/12 V DC; 15 A/24 V DC |
| | Bedrading | 12 ga. (tot 25 ft./7,6 m totale circuit) Raadpleeg ABYC richtlijnen voor aanvullende informatie. |
| Watertoevoer | Fitting maat Toevoerslang ID | 0.5 in. NPT – drinkwater spoeltoilet 0.75 in. ID – spoeltoilet met zeewater |
| | Debiet | 2.0 gpm/7,6 lpm minimum – drinkwaterspoeling |
| Afvoer | Binnendiameter | 1.5 in./38 mm of 1 in./25 mm |
| | Horizontaal bereik* | 40 ft./12,2 m maximum |
| | Verticaal bereik* | 4 ft./1,2 m maximum |

* Afstanden van horizontaal en verticaal bereik zijn niet cumulatief. Controleer op adequate afvoer als de installatie een van deze begrenzingen benadert.

Specificaties kunnen zonder voorafgaande kennisgeving worden gewijzigd.

6 Toiletbediening



Waarschuwing

Gebruik het toilet alleen, als de watertoevoer is ingeschakeld. Interne componenten kunnen worden beschadigd.

6.1 Drinkwaterspoeling (met DFS-2F knop)

6.1.1 Toiletsysteem opstarten

1. Draai drinkwatertoevoer naar het toilet open.
2. Druk op de knop "Spoelen" (2) en houd deze gedurende tenminste 10 seconden ingedrukt.
3. Gooi enkele velletjes toilet papier in de pot en herhaal de cyclus. De pot zou volledig geleegd moeten worden.

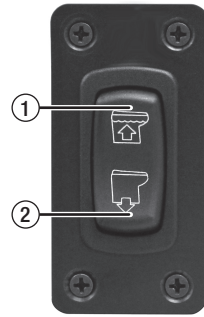

6.1.2 Normaal spoelen

WATER IN HET TOILET VULLEN

Druk op de knop "Water toevoegen" (1) tot het gewenste waterpeil is bereikt. (Druk niet te lang op de knop "Water toevoegen", anders kan de pot overstromen.) Alleen bij het wegspoelen van vaste ontlasting wordt doorgaans meer water gebruikt.

TOILET SPOELEN

Druk op de knop "Spoelen" (2) en houdt deze ingedrukt tot de pot leeg is (ongeveer 10 – 20 seconden). Deze knop schakelt een versnijdingspomp in die het water en het afval uit de pot wegvoert, versnijdt en het vuile water naar de afvoerleiding/vuilwatertank voert.

Druk voor een spaarzamer gebruik van water bij het doorspoelen van alleen vloeistoffen minder lang op de knop "Spoelen".

6.2 Drinkwaterspoeling (met DFST knop)

6.2.1 Toiletsysteem opstarten

1. Draai drinkwatertoevoer naar het toilet open.
2. Druk op de knop "Spoelen" (2) en houd deze gedurende tenminste 10 seconden ingedrukt.
3. Gooi enkele velletjes toilet papier in de pot en herhaal de cyclus. De pot zou volledig geleegd moeten worden.

6.2.2 Normale toiletbediening

WATER IN HET TOILET VULLEN

Druk op de knop "Water toevoegen" (1) tot het gewenste waterpeil is bereikt. (Druk niet te lang op de knop "Water toevoegen", anders kan de pot overstromen.)

TOILET SPOELEN

Druk op de knop "Spoelen" (2) en houdt deze ingedrukt tot de pot leeg is (ongeveer 10 – 20 seconden). Deze knop schakelt een versnijdingspomp in die het water en het afval uit de pot wegvoert, versnijdt en het vuile water naar de afvoerleiding/vuilwatertank voert. Druk voor een spaarzamer gebruik van water bij het doorspoelen van alleen vloeistoffen minder lang op de knop "Spoelen".

"DROOGSPOELEN" BEDIENING

Tijdens ruwe perioden tijdens het reizen, kan water in het toilet naar buiten spatten, de badruimte in. Om dit te voorkomen, de "Droogspoelen" knop (3) indrukken om het water compleet uit de toiletpot te verwijderen. Tijdens en na indrukken van de "Droogspoelen" knop wordt geen water toegevoegd aan de wc-pot.

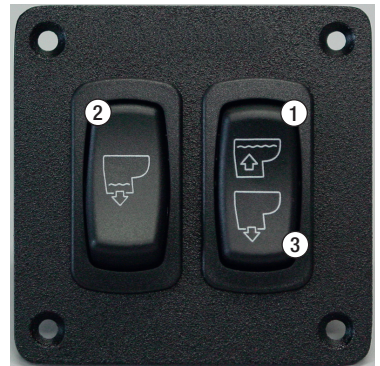



Pas op– Spoel geen vuil weg met de knop “Droogspoelen”!

Voor een correct schoon en bedienbaar toilet en versnijdingspomp, moet bij elke keer spoelen water worden gebruikt.



Waarschuwing – Spoel geen vreemde voorwerpen!

Alleen water, ontlasting en snel oplosbaar toiletpapier doorspoelen. Spoel geen vochtige doekjes, maandverband, condooms, luiers, papieren bekertjes, wattenstaafjes, voedsel, haren of vloeistoffen zoals olie of oplosmiddel door, omdat het toilet of het toiletsysteem hierdoor kan verstopten of worden beschadigd.



Opmerking

Zorg ervoor dat alle gasten voor gebruik vertrouwd zijn met de bediening van het toilet.

6.3 Toilet bedienen als deze verbonden is met het “volle tank” uitschakelrelais en het tankbewakingssysteem

Als een Dometic versnijdingstoilet gebruik maakt van een “volle tank” uitschakelrelais, wordt de stroomvoorziening naar het toilet uitgeschakeld zodra de vuiltank het niveau “vol” heeft bereikt. Om de stroomvoorziening te herstellen, moet de tank worden geleegd en de inhoud ervan afgevoerd tot de “volle tank” indicator niet meer is geactiveerd.

6.4 Zeewaterspoeling

6.4.1 Toiletsysteem opstarten (toilet met DFS-1F knop)

1. Open inlaat voor zeewater en buitenboordkranen voor afvoeruitlaat van toilet.
2. Druk op de knop “Spoelen” (1) en houd deze gedurende tenminste 10 seconden ingedrukt.
3. Gooi enkele velletjes toiletpapier in de pot en herhaal de cyclus. De pot zou volledig geleegd moeten worden.

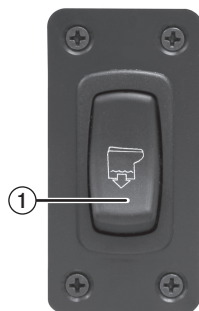

6.4.2 Normale toiletbediening

TOILET SPOELEN

Druk op de knop “Spoelen” (1) en houdt deze ingedrukt tot de pot leeg is (ongeveer 10 – 20 seconden). Deze knop schakelt een versnijdingspomp in die het water en het afval uit de pot wegvoert, versnijdt en het vuile water naar de afvoerleiding voert.

Druk voor een spaarzamer gebruik van water bij het doorspoelen van alleen vloeistoffen minder lang op de knop “Spoelen”.

Als de pot bij het doorspoelen niet volledig spoelt en niet met zeewater wordt gevuld, moet de inlaatklep gedeeltelijk worden gesloten tot de pot leeg is en het vuile water is afgevoerd. Spoel het toilet daarna met volledig geopende inlaat- en afvoerleppe gedurende enkele seconden door om toilet en afvoersysteem te legen.



Let op! Overstromingsgevaar

Als het toilet is aangesloten op ENIGE huiddoorvoeren, ALTIJD buitenboordkranen sluiten wanneer toilet niet wordt gebruikt (zelfs indien boot slechts korte tijd zonder toezicht is).



Alle passagiers MOETEN uitleg krijgen over hoe de kleppen te sluiten als het toilet niet in gebruik is. Niet naleven hiervan kan tot overstroming leiden, wat kan leiden tot de dood en/of verlies van eigendom.

**Waarschuwing – Spoel geen vreemde voorwerpen!**

Alleen water, ontlasting en snel oplosbaar toiletpapier doorspoelen. Spoel geen vochtige doekjes, maandverband, condooms, luiers, papieren bekertjes, wattenstaafjes, voedsel, haren of vloeistoffen zoals olie of oplosmiddel door, omdat het toilet of het toiletsysteem hierdoor kan verstopten of worden beschadigd.

**Opmerking**

Zorg ervoor dat alle gasten voor gebruik vertrouwd zijn met de bediening van het toilet.

7 Onderhoud en winterklaar maken

7.1 Toilet reinigen

Om het originele, schitterende uiterlijk van het toilet te behouden, gebruikt u het best Dometic® reinigingsmiddel voor toiletpotten of andere niet-schurende reinigingsmiddelen voor badkamer en toilet. Volg de instructies op het etiket.

**Let op**

Om schade aan de interne afdichtingen te vermijden, het toilet niet reinigen met schurende reinigingsmiddelen, bijtende chemicaliën, of smeermiddelen en reinigingsmiddelen die alcoholen of petroleumdistillaten bevatten.

7.2 Regelmatig onderhoud

MAANDELIJKS

1. Inspecteer toilet, leidingen, leidingaansluitingen, bedrading en bedradingsverbindingen.
2. Open en sluit alle leidingkleppen, inclusief de buitenboordkranen.
3. Controleer inlinewaterfilters en ventilatiekringen op blokkering.

JAARLIJKS

Controleer waterklepfilter. Controleer het waterklepfilter ook, indien onvoldoende water het toilet instroomt.

7.3 Tijdens langere periodes van niet-gebruik

Het versnijdingstoilet en de afvoerslangen moeten worden beschermd, als het toilet gedurende langere tijd niet zal worden gebruikt (langer dan twee weken, met name bij warm weer).

1. Spoel het toilet door en voeg 118 ml (4 oz.) vloeibaar, biologisch afbreekbaar wasmiddel toe (mag GEEN bleekmiddel of milieuvervuilende stoffen bevatten). Opmerking: Bij gebruik van zeewater voor het doorspoelen moet de stroomvoorziening van de zeewaterpomp worden uitgeschakeld en moet tijdens het spoelen drinkwater direct in de pot worden gedaan.
2. Spoel toilet minstens vijf keer door.
3. Sluit watertoevoer naar het toilet af.
4. Spoel toilet kort zonder water door om al het water te verwijderen. (Deze procedure zal de resterende hoeveelheid water in de versnijdingspomp tot een minimum beperken.)

**Let op**

Gebruik de zeewaterpomp niet te lang zonder water tijdens de waterafvoer. Pompwaaier kan beschadigd raken.

5. Schakel stroomvoorziening van het toilet uit.
6. Na langere periodes van niet-gebruik kunnen toilet en pomp opdrogen. Doe voor een gemakkelijker nieuwe start van het toiletsysteem 0,95 liter water in de pot en laat dit enkele minuten vóór gebruik staan.

7.4 Winterklaar maken

Aan het eind van elk seizoen moet de Dometic versnijdingstoilet winterklaar worden gemaakt voor opslag met behulp van drinkwater-antivries (indien boot of voertuig wordt blootgesteld aan vriestemperaturen).

Als het systeem wordt blootgesteld aan vriestemperaturen, de procedures in hoofdstuk 7.3, "Tijdens langere periodes van niet-gebruik" uitvoeren, en dan het systeem winterklaar maken zoals hier beschreven.



Opmerking

Gebruik niet-toxische antivries bestemd voor drinkwatersystemen. (Zie handleiding van boot- of voertuigeigenaar.)



Pas op

Gebruik nooit antivries voor gewone motorvoertuigen in drinkwatersystemen.

ONDER DRUK STAAND WATERSYSTEEM

1. Tap drinkwatertank af, en leeg de tank.
2. Voeg drinkwater-antivries toe aan de drinkwatertank.
3. Spoel een mengsel van drinkwater-antivries en water in het toilet (toiletten) en in het gehele systeem, inclusief de vuiltank, verbindingen verdelerklep, afvoerpompen, etc. Schakel het toilet uit.

Elke installatie is anders dus de hoeveelheden kunnen verschillen. De gebruiker bepaalt zelf wat een adequate bescherming is.

ZEEWATERSYSTEEM

Vereiste onderdelen:

- Slang die past op de zeewaterpomp, ongeveer 3 ft. (1 m) lang
- Een container

1. Sluit de in- en uitlaatkranen. Zie Overstromingsgevaar in deze handleiding.
2. Schakel stroomvoorziening van het toilet uit.
3. Ontkoppel de inlaatslang en inlinefilters, en tap deze af.
4. Sluit de slang aan op de zeewaterpompinlaat.
5. Plaats de slang die is aangesloten op de pompinlaat in de bak met antivries.
6. Schakel de stroomvoorziening in en spoel tot de antivries uit het toilet is verwijderd.
7. Scheid de stroomvoorziening en sluit alle inlaat- en aftapslangen weer aan.

8 Problemen oplossen

| Probleem | Mogelijke oorzaak | Onderhoudsbeschrijving |
|---|---|---|
| 1. Spoelfunctie werkt, maar de pot wordt langzaam of niet geleegd. | <ul style="list-style-type: none"> a. Afvoerpijpleiding is dichtgeknepen of geknikt. b. Afvoerpijpleiding is te hoog. (Let erop dat de opwaartse verticale lussen zich niet hoger bevinden dan in totaal 1,2 m. (4 feet).) c. De versnijdingspomp of afvoerpijpleiding is geblokkeerd. | <ul style="list-style-type: none"> a. Controleer afvoerpijpleiding. b. Leid afvoerpijpleiding om. c. Sluit buitenboordkranen en verwijder blokkade. |
| 2. Versnijdingspomp is ongebruikelijk luid of activeert de stroomonderbreker steeds weer. | <ul style="list-style-type: none"> a. Vreemd materiaal in pompkamer. | <ul style="list-style-type: none"> a. Sluit buitenboordkranen en verwijder vreemd materiaal. |
| 3. Spoelcyclus wordt niet geactiveerd na het indrukken van de spoelknop. | <ul style="list-style-type: none"> a. Vuilwatertank is vol en signaal van de tank heeft de stroomvoorziening van het toilet uitgeschakeld. b. Stroomvoorziening van het toilet is uitgeschakeld of onderbroken. c. Spoelknop werkt niet. | <ul style="list-style-type: none"> a. Maak de vuilwatertank leeg. b. Controleer bedrading en stroomonderbrekers (of zekeringen). c. Vervang spoelknop. |
| 4. Er komt onvoldoende of geen water in de wc-pot. | <ul style="list-style-type: none"> a. Watertoevoerleiding is dichtgeknepen of geknikt. b. Gaas in waterklep wordt geblokkeerd. c. Inlaatwaterfilters worden geblokkeerd (in systeem met zeewater). d. Waterklep defect. | <ul style="list-style-type: none"> a. Controleer watertoevoerleiding. b. Verwijder blokkade bij waterklep. c. Maak waterfilters vrij. d. Vervang waterklep. |

9 Garantie en productaansprakelijkheid

Noord-Amerika en de rest van de wereld:

Beperkte fabrieksgarantie van een jaar

Dometic Corporation, Sanitation Division garandeert de originele koper alleen dat dit product, indien gebruikt voor persoonlijke en privédoeleinden, vrij is van defecten in materiaal en verwerking gedurende een periode van een jaar na datum van aankoop.

Als dit product van Dometic wordt gebruikt voor commerciële of zakelijke doeleinden, krijgt de originele koper de garantie dat het product vrij is van defecten in materiaal en verwerking gedurende een periode van negentig (90) dagen na datum van aankoop.

Dometic behoudt zich het recht voor om delen van dit product te vervangen of te repareren die, na controle door Dometic, defecten blijken te vertonen in materiaal of verwerking. Alle loon- en transportkosten of lasten verbonden aan de garantie service zijn ten laste van de koper-gebruiker.

UITZONDERINGEN

IN GEEN GEVAL ZAL DOMETIC AANSPRAKELIJK WORDEN GESTELD VOOR INCIDENTELE OF GEVOLGSCHADE, VOOR SCHADE DIE HET GEVOLG IS VAN VERKEERDE MONTAGE OF SCHADE VEROORZAAKT DOOR NALATIGHEID, MISBRUIK, WIJZIGINGEN OF GEBRUIK VAN NIET TOEGESTANE COMPONENTEN. ALLE GEÏMPLICEERDE GARANTIES, WAARONDER ELKE GEÏMPLICEERDE GARANTIE VAN VERKOOPBAARHEID OF GESCHIKTHEID VOOR EEN SPECIFIEK DOEL, ZIJN BEPERKT TOT EEN PERIODE VAN EEN JAAR VANAF AANKOOPDATUM.

GEÏMPLICEERDE GARANTIES

Geen enkele persoon heeft toestemming om een garantie of verplichting te wijzigen, uit te breiden of op te stellen anders dan deze die hierin staan vermeldt. Impliciete garantie, waaronder die van verkoopbaarheid en geschiktheid voor een specifiek doeleinde, zijn beperkt tot een (1) jaar na datum van aankoop voor producten die worden gebruikt voor persoonlijke, gezins- of huishoudelijke doeleinden. Voor producten die worden gebruikt voor commerciële of zakelijke toepassingen geldt een garantieperiode van negentig (90) dagen na datum van aankoop.

ANDERE RECHTEN

Bepaalde staten laten geen beperkingen toe voor de duur van een geïmpliceerde garantie en bepaalde staten laten geen uitsluitingen of beperkingen toe inzake incidentele of gevolgschade; de bovenstaande beperkingen kunnen dus eventueel niet van toepassing zijn voor u. Deze garantie geeft u specifieke juridische rechten en u kunt ook andere rechten hebben die verschillend zijn van staat tot staat.

Om beroep te doen op de servicegarantie, neemt u eerst contact op met uw lokale distributeur bij wie u dit product hebt gekocht of surf naar <http://www.dometic.com> voor een distributeur in uw buurt.

Europa:

Garantie en klantenservice

Garantiebepalingen zijn conform aan de EC-richtlijn 44/1999/CE en de normale voorwaarden die van toepassing zijn in het desbetreffende land. Voor garantie of andere service, kunt u contact opnemen met onze Dometic serviceafdeling die verder in deze handleiding staat vermeld. Eventuele schade als gevolg van verkeerd gebruik valt niet onder de garantie.

De garantie dekt geen aanpassingen van het product of het gebruik van niet-originele Dometic onderdelen; de garantie is niet van toepassing als de montage- en bedieningsvoorschriften niet werden nageleefd en er zal geen aansprakelijkheid worden aanvaard.

Productaansprakelijkheid

Productaansprakelijkheid van Dometic Group en haar dochterondernemingen dekt geen schade die het gevolg is van: verkeerde bediening; ongeschikte aanpassingen of ingrepen in de uitrusting; negatieve milieu-invloeden die de uitrusting of de directe omgeving van de uitrusting of personen in dit gebied kunnen beïnvloeden.

Om beroep te doen op de servicegarantie, neemt u eerst contact op met uw lokale distributeur bij wie u dit product hebt gekocht of surf naar <http://www.dometic.com> voor een distributeur in uw buurt.

10 Klantenservice

De wettelijke garantieperiode is van toepassing. Als het product defect is, wendt u zich tot het filiaal van de fabrikant in uw land (adressen zie achterkant van de handleiding) of tot uw speciaalzaak.

Voor de afhandeling van de reparatie of garantie dient u de volgende documenten mee te sturen:

- een kopie van de factuur met datum van aankoop,
- reden van de klacht of een beschrijving van de storing.

Indhold

| | | |
|----|--|---------|
| 1 | Bemærkninger om brug af vejledningen | 64 |
| 2 | Generelle sikkerhedsanvisninger | 64 – 65 |
| 3 | Korrekt anvendelse | 65 |
| 4 | Komponenter | 66 |
| 5 | Specifikationer | 66 |
| 6 | Betjening | 67 – 69 |
| 7 | Vedligeholdelse og frostsikring | 69 – 70 |
| 8 | Fejlfinding | 71 |
| 9 | Garanti | 72 – 73 |
| 10 | Kundeservice | 73 |

1 Bemærkninger om brug af vejledningen



Forsigtig!

Sikkerhedsanvisning: Manglende overholdelse af denne vejledning kan medføre materiel skade og nedsætte apparatets funktion.



Bemærk

Supplerende information om betjening af apparatet.

Fig. 1 A, side 2: Dette henviser til et element på en illustration. I dette eksempel element A på figur 1 på side 2.

2 Generelle sikkerhedsanvisninger

Producenten er ikke ansvarlig for krav om skadeserstatning, der skyldes følgende:

- Forkert montering eller tilslutning
- Skade på enheden som følge af mekaniske påvirkninger, forkert brug eller misbrug
- Ændringer på enheden uden udtrykkelig skriftlig tilladelse fra producenten
- Anvendelse til andre formål end dem, der er beskrevet i betjeningsvejledningen

2.1 Advarsler – marine anvendelser

Følgende erklæringer skal læses og forstås, før dette produkt installeres, efterses og/eller betjenes på en båd. Ændring af dette produkt kan medføre materiel skade.

Dometic anbefaler, at en kvalificeret marinetekniker eller -elektriker installerer eller efterser dette produkt. Ukorrekt installation kan medføre skader på udstyret, personskader eller død. DOMETIC PÅTAGER SIG INTET ANSVAR FOR SKADER PÅ UDS TYR, PERSONSKADER ELLER PERSONERS DØD, SOM KAN SKYLDES UKORREKT INSTALLATION, SERVICE ELLER BETJENING AF DETTE PRODUKT.



Forsigtig! Fare for oversvømmelse

Hvis toilettet er forbundet med bare ET armatur, der er ført gennem skroget, skal søventiler ALTID lukkes, når toilettet ikke er i brug (selv om båden er uden opsyn i kort tid). Alle passagerer SKAL instrueres i, hvordan ventiler lukkes, når toilettet ikke er i brug. Hvis dette ikke gøres, kan det medføre oversvømmelse, som kan medføre tab af ejendom og liv.



**Forsigtig! Fare for oversvømmelse**

Hvis toiletter anvender ferskvand til skylning og er tilsluttet direkte eller indirekte til et kommunalt vandsystem på land på HVILKET SOM HELST tidspunkt, SKAL vandtilslutninger på land være afbrudt, hvis båden ikke er under opsyn (selv om båden kun er uden opsyn i en kort periode).



Hvis dette ikke gøres, kan det medføre oversvømmelse, som kan medføre tab af ejendom og liv.

**Forsigtig! Fare for oversvømmelse**

Før arbejde på dette produkt påbegyndes, skal det sikres, at strømmen til enheden er slukket, og at søventiler er i LUKKET eller SPÆRRET position. Hvis dette ikke gøres, kan det medføre oversvømmelse, som kan medføre tab af ejendom og liv.

**Forsigtig!**

Hvis opbevaringstanken overfyldes, kan det medføre alvorlig skade på sanitetssystemet, som f.eks. at der opstår brud på opbevaringstanken, og at tankens indhold løber ud i kimminger. For at undgå denne fare anbefaler Dometic at anvende et relæ, der frakobler, når tanken er fuld. Signalet "fuld" fra opbevaringstanken kan udsendes af en ekstra Dometic DTM01C tankmonitor eller et DTM04 tankmonitorsystem med fire niveauer.

3 Korrekt anvendelse

Findelingstoiletet i serien Dometic MasterFlush omfatter et toilet med elektrisk skylning, som finder affald og pumper det til en opbevaringstank eller et opbevarings-/bortskaffelsessystem til spildevand eller over bords (overhold lokale bestemmelser for tømning af spildesvandstanke). Toiletet betjenes med en fjernskyllekontakt og giver brugeren mulighed for at tilføje vand til kummen (før og efter skylning) og at skylle toiletet ved at trykke på en knap.

3.1 Fordele

Nem elektronisk skylning. Tilføj vand (kun ferskvandsversion) eller skyl ved at trykke på en knap.

Alsiddig installation. Adskillede funktioner forøger installationsmulighederne for findelingstoiletter i serien 7100 og 7200:

- **Justerbar toiletsokkel.** Toiletsoklen kan positioneres, så findelingspumpens hus udvides i alle retninger fra toilettets midte.
- **Fleksibel gulvplan.** Findelingspumpen gør det muligt at placere toiletet op til 12,2 m (40 ft.) fra eller op til 1,2 m (4 ft.) under opbevaringstanken eller et andet slutpunkt for udløbsforbindelsen.
- **Selvspædende søvandspumpe (kun version med søvands skylning).** Den integrerede pumpe til søskyllevand er selvspædende med et maks. løft på 1,2 m (4 ft.).

Automatisk frakobling ved fuld tank (ekstra installation - tankniveaumontor og frakoblingsrelæ nødvendigt. Kan leveres separat). Hvis frakoblingsrelæet tilsluttes til en niveauisningssystem til en opbevaringstank, skal strømmen til toiletet afbrydes, når opbevaringstanken er fuld. Denne sikkerhedsfunktion forhindrer, at opbevaringstanken overfyldes, hvilket kunne medføre skader på båden.

4 Komponenter

Installeret toilet (fig. 1)

| Ref. | Beskrivelse |
|------|---|
| A | Findelingstoilet |
| B1 | DFS-2F skyllekontakt (standard - toilet med ferskvandsskylning) |
| B2 | DFS-1F skyllekontakt (standard - toilet med søvandsskylning) |
| NS | DFST skyllekontakt (option) IKKE VIST |

Toiletkomponenter (fig. 2)

| Ref. | Beskrivelse |
|------|---|
| 1 | Kantskylningskontraventil (ferskvandstoilet) eller adapter (søvandsmodel) |
| 2 | Vandforsyningslange |
| 3 | Findelingspumpe (under plastikafdækning) |
| 4 | Elektrisk vandventil |
| 5 | Placering for produktets ID-mærkat |
| 6 | Kompressionsbånd af rustfrit stål |
| 7 | Udløbsarmatur |

Se den komplette reservedelsliste (pakket separat) for yderligere information.

5 Specifikationer

5.1 Materialer

Toilet: Glaseret keramik

Toiletsokkel: Polypropylen

Dometic skyllekontaktpanel: Polystyren (DFS-1F eller DFS-2F) eller pulverbelagt aluminium (DFST)

5.2 Mindste systemkrav

| | | |
|---------------|--|--|
| Elektrisk | strømförbrug | 20 A/12 V DC, 10 A/24 V DC |
| | Effektafbryder | 25 A/12 V DC, 15 A/24 V DC |
| | Ledningsføring | 12 ga. (op til 25 ft./7,6 m samlet kredsløb) Se ABYC-retningslinjerne for yderligere information. |
| Vandforsyning | Armaturstørrelse Forsyningslange-ID | 0,5 in. NPT – toilet med ferskvandsskylning 0,75 in. ID – toilet med søvandsskylning |
| | Flowrate | Min. 2,0 gpm/7,6 l/m – ferskvandsskylning |
| Udløb | Indvendig diameter | 1,5 in./38 mm eller 1 in./25 mm |
| | Horisontal forløb* | Maks. 40 ft./12,2 m |
| | Vertikalt forløb* | Maks. 4 ft./1,2 m |

* Afstandene for horisontalt og vertikalt forløb kan ikke adderes. Kontrollér for passende udløbsflow, hvis installationen nærmer sig en af disse grænser.

Specifikationer kan ændres uden varsel.

6 Betjening af toiletet



Forsigtig

Betjen ikke toiletet uden, at vandforsyningen er tilsluttet. Der kan forekomme skader på indvendige komponenter.

6.1 Ferskvandsskylning (med DFS-2F kontakt)

6.1.1 Opstart af toiletsystemet

1. Tilslut vandforsyningen til toiletet.
2. Tryk på kontakten "Skyl" (2), og hold den inde i mindst 10 sekunder.
3. Smid flere stykker toiletpapir i kummen, og gentag cyklussen. Kummen skal tømmes fuldstændigt.

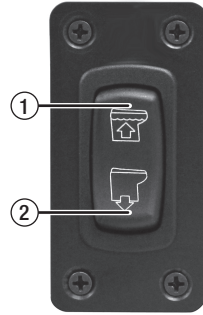

6.1.2 Normal skylning

TILFØJELSE AF VAND I TOILETKUMMEN

Tryk på kontakten "Tilføj vand" (1), indtil det ønskede vandniveau er nået. (Tryk ikke for længe på kontakten "Tilføj vand". I modsat fald kan der forekomme oversvømmelse.) Der tilføjes normalt kun mere vand, når der skylles fast affald.

SKYLNING AF TOILET

Tryk kontakten "Skyl" (2) ned, og hold den nede, indtil spildevandet er løbet ud af toiletkummen (ca. 10 – 20 sekunder). Denne kontakt aktiverer en findelingspumpe, som bortleder vand og affald fra kummen, findeler det og pumper spildevandet til udløbsforbindelsen/opbevaringstanken.

Tryk på kontakten "Skyl" i kortere tid for at bruge mindre vand til skylninger kun med vand.

6.2 Ferskvandsskylning (toilet med DFST-kontakt)

6.2.1 Opstart af toiletsystemet

1. Tilslut vandforsyningen til toiletet.
2. Tryk på kontakten "Skyl" (2), og hold den inde i mindst 10 sekunder.
3. Smid flere stykker toiletpapir i kummen, og gentag cyklussen. Kummen skal tømmes fuldstændigt.

6.2.2 Normal betjening af toiletet

TILFØJELSE AF VAND I TOILETKUMMEN

Tryk på kontakten "Tilføj vand" (1), og hold den inde, indtil det ønskede vandniveau er nået. (Tryk ikke for længe på kontakten "Tilføj vand". I modsat fald kan der forekomme oversvømmelse.)

SKYLNING AF TOILET

Tryk kontakten "Skyl" (2) ned, og hold den nede, indtil spildevandet er løbet ud af toiletkummen (ca. 10 – 20 sekunder). Denne kontakt aktiverer en findelingspumpe, som bortleder vand og affald fra kummen, findeler det og pumper spildevandet til udløbsforbindelsen/opbevaringstanken. Tryk på kontakten "Skyl" i kortere tid for at bruge mindre vand til skylninger kun med vand.

BETJENING "TØR KUMME"

I perioder med hård søgning kan vandet i toiletkummen skvulpe over og løbe ud i baderumsområdet. Tryk på kontakten "Tør kumme" (3) for at undgå denne situation, så vandet løber fuldstændigt ud af toiletkummen. Der tilføjes ikke vand til kummen, når eller efter at der er trykket på kontakten "Tør kumme".

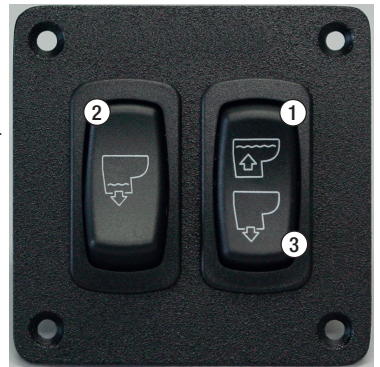



Forsigtig – skyl ikke affald med kontakten for “tør kumme”!

For at sikre, at toilettet og findelingspumpen holdes rene og fungerer korrekt, skal der anvendes vand ved hver skylning.



Forsigtig – skyl ikke fremmedlegemer ud!

Skyl kun vand, toiletaffald og hurtigtopløsende toiletpapir ud. Skyl ikke fugtighedservietter, bind, kondomer, bleer, papirkrus, vatpinde, fødevarer, hår eller væsker som f.eks. olie eller opløsningsmidler ud, da toilettet eller toiletsystemet kan blive tilstoppet eller beskadiget.



Bemærk

Sørg for, at alle gæster forstår toilettets funktion før brug.

6.3 Betjening af toilet, når det er tilsluttet til et relæ, der frakobler, når tanken er fuld, og et tankmonitorsystem

Når et Dometic findelingstoiletsystem anvender et relæ, der frakobler, når tanken er fuld, er strømmen til toilettet afbrudt, når opbevaringstankens niveau når “fuld”. For igen at tilslutte strømmen til toilettet for at skylle, skal opbevaringstankens indhold tømmes eller løbe ud, indtil indikatoren for “ful” tank ikke er aktiveret.

6.4 Søvandsskylning

6.4.1 Opstart af toiletsystemet (toilet med DFS-1F kontakt)

1. Åbn søvandsindløbets og toiletudløbets søventiler.
2. Tryk på kontakten “Skyl” (1), og hold den inde i mindst 10 sekunder.
3. Smid flere stykker toiletpapir i kummen, og gentag cyklusen. Kummen skal tømmes fuldstændigt.

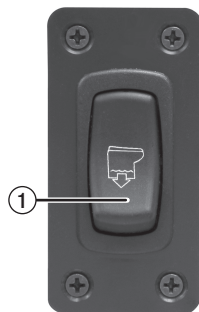

6.4.2 Normal betjening af toilettet

SKYLNING AF TOILET

Tryk kontakten “Skyl” (1) ned, og hold den nede, indtil spildevandet er løbet ud af toiletkummen (ca. 10 – 20 sekunder). Denne kontakt aktiverer en findelingspumpe, som bortleder vand og affald fra kummen, finder det og pumper massen til udløbsforbindelsen.

Tryk på kontakten “Skyl” i kortere tid for at bruge mindre vand til skylninger kun med vand.

Hvis toiletkummen ikke skylles fuldstændigt og fyldes med søvand under skylningen skal du lukke indløbsventilen delvist, indtil kummen tømmes og spildevandet løber fuldstændigt ud. Skyl derefter toilettet i et par sekunder med fuldstændigt åbnede indløbs- og udløbsventiler, så toilettet og udløbssystemet tømmes.



Forsigtig! Fare for oversvømmelse

Hvis toilettet er forbundet med bare ET armatur, der er ført gennem skroget, skal søventiler ALTID lukkes, når toilettet ikke er i brug (selv om båden er uden opsyn i kort tid). Alle passagerer SKAL instrueres i, hvordan ventiler lukkes, når toilettet ikke er i brug. Hvis dette ikke gøres, kan det medføre oversvømmelse, som kan medføre tab af ejendom og liv.



**Forsigtig – skyl ikke fremmedlegemer ud!**

Skyl kun vand, toiletaffald og hurtigtopløsende toiletpapir ud. Skyl ikke fugtighedservietter, bind, kondomer, bleer, papirkrus, vatpinde, fødevarer, hår eller væsker som f.eks. olie eller opløsningsmidler ud, da toilettet eller toiletsystemet kan blive tilstoppet eller beskadiget.

**Bemærk**

Sørg for, at alle gæster forstår toilettets funktion før brug.

7 Vedligeholdelse og frostsikring

7.1 Rengøring af toilettet

For at bibeholder toilettets oprindelige skinnende udseende skal du anvende Dometic® toiletrengøring eller andre ikke-slibende bad- og toiletrengøringsmidler. Følg anvisningerne på mærkaten.

**Forsigtig**

For at undgå skader på indvendige pakninger må toilettet ikke rengøres med slibende rengøringsmidler, ætsende kemikalier eller smøremidler og rengøringsmidler, som indeholder alkohol eller petroleumdestillater.

7.2 Rutinemæssig vedligeholdelse

MÅNEDLIGT

1. Eftersø toilet, rørføring og rørføringstilslutninger, ledninger og ledningstilslutninger.
2. Åbn og luk alle rørføringens ventiler, inkl. søventiler.
3. Kontrollér inline-filtrene og udluftningsløjfer for blokering.

ÅRLIGT

Kontrollér vandventilfilteret. Kontrollér også vandventilfilteret, hvis der ikke løber tilstrækkeligt vand ned i toilettet.

7.3 I længere perioder uden brug

Findelingstoilettet og sanitetsslangerne skal beskyttes, hvis der ikke er brug for toilettet i en længere tidsperiode (mere end to uger, især i varmt vejr).

1. Skyl toilettet, og hæld 4 oz. (118 ml) flydende, biologisk nedbrydeligt vaskemiddel i (må IKKE indeholde blegemiddel eller miljøfarlige stoffer). Bemærk: Hvis der anvendes søvand til skylning, skal strømmen til søvandspumpen afbrydes, og der skal hældes ferskvand direkte i kummen under skyllecyclussen.
2. Skyl toilettet mindst fem gange.
3. Afbryd vandforsyningen til toilettet.
4. Skyl toilettet meget kort uden vand for at evakuere alt vand. (Denne procedure minimerer det resterende vand i findelingspumpen.)

**Forsigtig**

Når vandet evakueres, må søvandspumpen ikke betjenes i længere tid uden vand. Pumpehjulet kan blive beskadiget.

5. Afbryd strømmen til toilettet.
6. Efter længere tid uden brug kan toilettet og pumpe tørre. Hæld af hensyn til nemmere start af toiletsystemet ca. en liter vand i kummen, og lad det stå et par minutter før brug.

7.4 Frostsikring

Ved afslutningen af hver sæson skal Dometic findelingstoiletet frostsikres til opbevaring med antifrostmiddel, der er drikkevandseget (hvis båden eller køretøjet udsættes for frysende temperaturer).

Hvis systemet udsættes for frysende temperaturer, skal du følgende procedurerne i afsnit 7.3, "I længere perioder uden brug" og derefter frostsikre systemet som beskrevet her.



Bemærk

Anvend ugiftig antifrostmiddel, der er beregnet til drikkevandssystemer. (Se brugsvejledningen til båden eller køretøjet.)



Forsigtig

Anvend aldrig antifrostmidler til biler i ferskvandssystemer.

FERSKVANDSSYSTEM MED TRYK

1. Tøm drikkevandstanken, og tøm opbevaringstanken.
2. Tilsæt ferskvandsantifrostmiddel til drikkevandstanken.
3. Skyl blandingen af drikkevandsantifrostmiddel og vand gennem toilet(-erne) og ind i hele systemet, inkl. spildevandstanken, afgreningsventiltilslutninger, udløbspumper, etc. Afbryd strømmen til toiletet.

Hver installation er forskellig, så mængder kan variere. Det kræver brugerens overvejelser at sikre passende beskyttelse.

SØVANDSSYSTEM

Påkrævede dele:

- Slange, som passer til søvandspumpen, ca. 1 m (3 ft.) lang
- En beholder

1. Luk indløbs- og udløbssøventiler. Se risici i Fare for oversvømmelse i denne vejledning.
2. Afbryd strømmen til toiletet.
3. Afmonter og tøm indløbsslangen og inline-filtrene.
4. Tilslut slangen til søvandspumpens indløb.
5. Placér slangen, der er tilsluttet til pumpens indløb, i en spand med antifrostmiddel.
6. Tænd strømmen til toiletet, og skyl, indtil antifrostmidlet er fjernet fra toiletet.
7. Afbryd strømmen til toiletet, og tilslut alle indløbs- og udløbsslanger igen.

8 Fejlfinding

| Problem | Mulig årsag | Serviceanvisning |
|---|--|--|
| 1. Skyllefunktionen fungerer, men vandet i kummen tømmes langsomt eller slet ikke. | <ul style="list-style-type: none"> a. Udløbsrøret er indsnævret eller bukket. b. Udløbsrøret er for højt. (Husk, at alle opadgående vertikale sløjfer ikke må overskride en samlet højde på 1,2 m (4 feet).) c. Finderingspumpen eller udløbsrøret er tilstoppet. | <ul style="list-style-type: none"> a. Kontrollér udløbsrøret. b. Før udløbsrøret igen. c. Luk søventilerne, og fjern tilstopningen. |
| 2. Findelingspumpen er usædvanligt støjende eller udløser kontinuerligt afbryderen. | <ul style="list-style-type: none"> a. Fremmedlegeme i pumpekammeret. | <ul style="list-style-type: none"> a. Luk søventilerne, og fjern fremmedlegemer. |
| 3. Skyllecyclussen aktiveres ikke, når der trykkes på skyllekontakten. | <ul style="list-style-type: none"> a. Opbevaringstanken er fyldt, og signalet fra tanken har afbrudt strømmen til toilettet. b. Strømmen til toilettet er slukket eller afbrudt. c. Skyllekontakten fungerer ikke korrekt. | <ul style="list-style-type: none"> a. Tøm opbevaringstanken. b. Kontrollér ledningsføring og effektafbrydere (eller sikringer). c. Udskift skyllekontakten. |
| 4. Der kommer ikke eller ikke nok vand ind i kummen. | <ul style="list-style-type: none"> a. Vandforsyningsforbindelsen er indsnævret eller bukket. b. Filteret i vandventilen er tilstoppet. c. Indløbsvandfiltrene er tilstoppet (i søvandssystemet). d. Vandventilen fungerer ikke korrekt. | <ul style="list-style-type: none"> a. Kontrollér vandforsyningsforbindelsen. b. Fjern tilstopningen ved vandventilen. c. Rengør vandfiltrene. d. Udskift vandventilen. |

9 Garanti og produktansvar

Nordamerika og resten af verden:

Producentens garanti på et år

Dometic Corporation, sanitetsafdelingen, garanterer over for den oprindelige køber, at dette produkt er uden defekter med hensyn til materiale og faglig udførelse i en periode på et år fra købsdatoen, hvis det anvendes til personlige eller private formål.

Hvis dette Dometic produkt anvendes kommercielt eller erhvervsmæssigt, garanteres det over for den oprindelige køber kun at være uden defekter med hensyn til materiale og faglig udførelse i en periode på halvfems (90) dage fra købsdatoen.

Dometic forbeholder sig retten til at udskifte eller reparere alle dele af dette produkt, som efter inspektion udført af Dometic viser sig at være defekt med hensyn til materiale eller faglig udførelse. Køberen/brugeren hæfter for alle diverse laboratorie- og transportudgifter eller -gebyrer i forbindelse med garantiservice.

FRITAGELSER

DOMETIC ER UNDER INGEN OMSTÆNDIGHEDER ANSVARLIG FOR TILFÆLDIGE ELLER FØLGESKADER, FOR SKADER SOM FØLGE AF UKORREKT INSTALLATION ELLER FOR SKADER PÅ GRUND AF FORSØMMELSE, MISBRUG, ÆNDRING ELLER ANVENDLESE AF UAUTHORISEREDE KOMPONENTER. ALLE UNDERFORSTÅEDE GARANTIER, INKL. ENHVER UNDERFORSTÅET GARANTI FOR SALGBARHED ELLER EGNETHED TIL BESTEMTE FORMÅL, ER BEGRÆNSET TIL EN PERIODE PÅ ET ÅR FRA KØBSDATOEN.

UNDERFORSTÅEDE GARANTIER

Ingen person er berettiget til at ændre, tilføje eller etablere andre garantier eller forpligtelser end dem, der er fastlagt heri. Underforståede garantier, inkl. garantier for salgbarhed og egnethed til et bestemt formål, er begrænset til et (1) år fra købsdatoen for produkter, der anvendes til personlige eller private formål, og halvfems (90) dage fra købsdatoen for produkter, der anvendes kommercielt eller erhvervsmæssigt.

ANDRE RETTIGHEDER

Nogle stater tillader ikke begrænsninger for varigheden af en underforstået garanti, og nogle stater tillader ikke fritagelser eller begrænsninger vedrørende tilfældige eller følgeskader. Evt. gælder ovenstående begrænsninger ikke for dig. Denne garanti giver dig særlige juridiske rettigheder, og du kan kan andre rettigheder, som varierer fra stat til stat.

For at få garantiservice skal du først kontakte din lokale forhandler, hvor du købte dette produkt, eller gå til <http://www.dometic.com> for en forhandler i din nærhed.

Europa:**Garanti og kundeservice**

Garantiaftaler er i overensstemmelse med EF-direktiv 44/1999/EF og de almindelige gældende betingelser for det pågældende land. Kontakt Dometic serviceafdelingen, der er anført andetsteds i denne vejledning, for garanti eller anden service. Enhver skade på grund af ukorrekt brug dækkes ikke af denne garanti.

Garantien dækker ikke ændringer på produktet eller anvendelse ikke-originale Dometic reservedele. Garantien gælder ikke, hvis installations- og betjeningsvejledningen ikke overholdes, og der bæres intet ansvar.

Produktansvar

Produktansvaret for Dometic Group og dets datterselskaber omfatter ikke skader, som kan skyldes: forkert betjening, ukorrekte ændringer eller indgreb i udstyret, bivirkninger fra miljøet, som kan påvirke selve udstyret eller udstyrets umiddelbare omgivelser eller personer i området.

For at få garantiservice skal du først kontakte din lokale forhandler, hvor du købte dette produkt, eller gå til <http://www.dometic.com> for en forhandler i din nærhed.

10 Kundeservice

Den lovbestemte garantiperiode gælder. Hvis produktet er defekt, skal du kontakte producentens afdeling i dit land (adresser, se vejledningens bagside) eller din forhandler.

Ved reparation eller krav om garanti skal du medsende følgende bilag:

- En kopi af regningen med købsdato
- En reklamationsgrund eller en fejlbeskrivelse

Innehållsförteckning

SV

| | | |
|----|---|---------|
| 1 | Information om bruksanvisningen | 74 |
| 2 | Allmänna säkerhetsanvisningar | 74 - 75 |
| 3 | Ändamålsenlig användning | 75 |
| 4 | Komponenter | 76 |
| 5 | Specifikationer | 76 |
| 6 | Användning | 77 - 79 |
| 7 | Underhåll och förberedelser för vintern | 79 - 80 |
| 8 | Felsökning | 81 |
| 9 | Garanti | 82 - 83 |
| 10 | Kundtjänst | 83 |

1 Information om bruksanvisningen



Varning!

Säkerhetsanvisning: Om inte bruksanvisningen observeras kan material skadas och försämra apparatens funktion.



Observera

Tilläggsinformation för användning av apparaten.

bild 1 A, sidan 2 : Detta hänvisar till en komponent i en bild. I detta exempel, artikel A i bild 1 på sidan 2.

2 Allmänna säkerhetsanvisningar

Tillverkaren kan inte hållas ansvarig för skadekrav som orsakas av följande:

- Felaktig hopsättning eller anslutning
- Skador på enheten p.g.a. mekanisk påverkan, felaktig användning eller vanvård
- Ändringar på enheten utan skriftlig tillåtelse från tillverkaren
- Icke ändamålsenlig användning (användningen motsvarar ej anvisningarna i denna bruksanvisning)

2.1 Varningar – marina applikationer

Följande information måste läsas och förstås före montering, service och/eller drift av denna produkt på en båt. Ändringar av produkten kan orsaka sakskador.

Dometic rekommenderar att en kvalificerad marintekniker monterar eller underhåller denna produkt. En felaktig montering kan leda till skador på utrustningen, personskador eller dödsfall. DOMETIC ACCEPTERAR INGA SKADESTÅNDSKRAV FÖR SKADOR PÅ UTRUSTNINGEN, PERSONSKADOR ELLER DÖDSFALL SOM ORSAKAS AV FELAKTIG MONTERING, SERVICE ELLER ANVÄNDNING AV DENNA PRODUKT.



Varning! Risk för översvämning

Om toaletten har anslutningar med SKROVGENOMFÖRINGAR ska bottenventilerna ALLTID stängas när toaletten inte ska användas (även om båten endast under kort tid är utan uppsikt). Alla som befinner sig ombord MÅSTE instrueras om hur man stänger bottenventilerna när toaletten inte används. Om detta inte följs finns det risk för översvämning, det kan leda till livsfarliga situationer och materiella förluster.



**Varning! Risk för översvämning**

Om färskvatten används för spolning av toaletten och den NÅGON GÅNG är direkt eller indirekt ansluten till det allmänna vattennätet på land MÅSTE anslutningarna till vattennätet kopplas bort om båten lämnas utan uppsikt (även under kort tid utan uppsikt).

Om detta inte följs finns det risk för översvämning, det kan leda till livsfarliga situationer och materiella förluster.

**Varning! Risk för översvämning**

Innan arbetet med utrustningen påbörjas: kontrollera att strömförsörjningen till enheten har stängts av till anläggningen och att bottenventilerna är STÄNGDA eller i AV-läget. Om detta inte följs finns det risk för översvämning, det kan leda till livsfarliga situationer och materiella förluster.

**Varning!**

Överfyllnad av avloppstanken kan orsaka allvarliga skador på sanitetssystemet; avloppstanken kan spricka och innehållet rinna ut i båtens slag. För att förhindra risken för detta rekommenderar Dometic att ett avstängningsrelä för "full" tank används. "Full"-signalen från avloppstanken kan genereras av en Dometic DTM01C-tankmonitor eller ett DTM04 4-stegs tankövervakningssystem.

3 Ändamålsenlig användning

Maceratortoaletten i Dometic MasterFlush-serien är utrustad med elektrisk spolning, malar toalettinnehållet och pumpar det till antingen en avloppstank, någon annan avfallstank eller överbord (följ lokala bestämmelser för tömning av avloppstankar). Med en spolknapps brytare kan användaren fylla på vatten i behållaren (före och efter spolningen) och med en knapp kan användaren enkelt spola toaletten.

3.1 Fördelar

Praktisk elektronisk spolning. Fyll på vatten (endast färskvattenvariant) eller spola med ett knapptryck.

Mångsidig installation. Flera egenskaper förbättrar installationsmöjligheterna på maceratortoaletterna i 7100- och 7200-serien:

- **Justerbar toalettbas.** Toalettbasen kan placeras så att maceratorpumpens hölje skjuter ut i valfri riktning från toalettens mittpunkt.
- **Flexibel golvplacering.** Tack vare maceratorpumpen kan toaletten placeras på ett avstånd på upp till 12,2 m från eller 1,2 m under avloppstanken eller någon annan enhet som avloppsledningen leder in i.
- **Själv sugande havsvattenpump (endast variant med havsvattenspolning).** Den integrerade pumpen för havsvattenspolning är själv sugande med ett maximalt lyft på 1,2 m.

Automatisk avstängning vid "full tank" (tillbehörsinstallation - tanknivåövervakning och avstängningsrelä krävs. Tillgängligt separat). När avstängningsreläet är anslutet till ett nivåindikatorsystem för avloppstankar stängs strömförsörjningen till toaletten av när avloppstanken är full. Denna säkerhetsfunktion förhindrar att avloppstanken flödar över och skadar båten.

4 Komponenter

Installerad toalett (bild 1)

| Ref. | Beskrivning |
|------|---|
| A | Maceratortoalett |
| B1 | DFS-2F spolknapp (standard - toalett med färskvattenspolning) |
| B2 | DFS-2F spolknapp (standard - toalett med havsvattenspolning) |
| NS | DFST spolknapp (tillbehör) VISAS INTE |

Toalettkomponenter (bild 2)

| Ref. | Beskrivning |
|------|---|
| 1 | Backventil för kantspolning (färskvattentoalett) eller adapter (havsvattenmodell) |
| 2 | Slang vatteninlopp |
| 3 | Maceratorpump (under plastkåpa) |
| 4 | Elektrisk vattenventil |
| 5 | Placering av produktens ID-märkning |
| 6 | Kompressionsband av rostfritt stål |
| 7 | Utloppsanslutning |

Se komplett stycklista (separat förpackad) för mer information.

5 Specifikationer

5.1 Material

Toalett: Emaljerad keramik

Toalettbas: polypropen

Dometic spolknappspanel: polystyren (DFS-1F eller DFS-2F); eller pulverlackerad aluminium (DFST)

5.2 Minsta systemkrav

| | | |
|--------------|-------------------------------------|---|
| EI | Energiförbrukning | 20 ampere/12 V DC; 10 ampere/24 V DC |
| | Automatsäkring | 25 ampere/12 V DC; 15 ampere/24 V DC |
| | Ledning | 12 ga. (upp till 7,6 m total krets) Se ABYC-riktlinjer för mer information. |
| Vatteninlopp | Storlek, beslag ID, inloppsslang | 0,5 tum. NPT – toalett med färskvattenspolning 0,75 tum. ID – toalett med havsvattenspolning |
| | Flödes hastighet | Min. 7,6 l/m – färskvattenspolning |
| Avlopp | Innerdiameter | 38 mm eller 25 mm |
| | Horisontal användning* | Max. 12,2 m |
| | Vertikal användning* | Max. 1,2 m |

* Avstånd för horisontal och vertikal användning är inte kumulativa. Kontrollera beträffande korrekt tömningsflöde om installationen närmar sig en av dessa gränser.

Specifikationerna kan ändras utan föregående meddelande.

6 Toalettanvändning



Obs!

Använd inte toaletten utan att slå på vattentillförseln. Risk för skador på interna komponenter föreligger.

6.1 Färskvattenspolning (med DFS-2F-brytare)

6.1.1 Driftsättning av toalett

1. Slå på färskvattentillförseln till toaletten.
2. Tryck på "spolningsknappen" (2) och håll den intryckt minst 10 sekunder.
3. Lägg i flera toalettpapper upprepa cykeln. Nu bör behållaren tömmas helt.

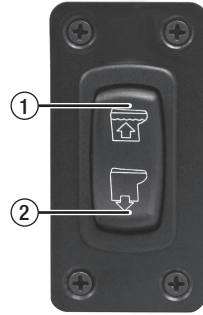

6.1.2 Normal spolning

FYLLA PÅ VATTEN I TOALETTBEHÅLLAREN

Tryck på knappen "Fyll på vatten" (1) tills önskad vattennivå har uppnåtts. (Tryck inte för länge på knappen "Fyll på vatten" p.g.a. risk för överfyllning.) Mer vatten fylls normalt sett endast på när fasta föremål ska spolas.

SPOLA TOALETTEN

Tryck på "spolningsknappen" (2) och håll den nedtryckt tills att innehållet tömts från behållaren (ca 10 – 20 s). Detta aktiverar en maceratorpump som suger upp vatten och avfall från behållaren och som maler och driver avloppsvattnet till avloppsledningen/avloppstanken.

För att använda mindre vattenmängder vid spolning, tryck endast kort på "spolningsknappen".

6.2 Färskvattenspolning (toalett med DFST-brytare)

6.2.1 Driftsättning av toalett

1. Slå på färskvattentillförseln till toaletten.
2. Tryck på "spolningsknappen" (2) och håll den intryckt minst 10 sekunder.
3. Lägg i flera toalettpapper upprepa cykeln. Nu bör behållaren tömmas helt.

6.2.2 Normal toalettanvändning

FYLLA PÅ VATTEN I TOALETTBEHÅLLAREN

Tryck på knappen "Fyll på vatten" (1) och håll den nedtryckt tills önskad vattennivå har uppnåtts. (Tryck inte för länge på knappen "Fyll på vatten" p.g.a. risk för överfyllning.)

SPOLA TOALETTEN

Tryck på "spolningsknappen" (2) och håll den nedtryckt tills att innehållet tömts från behållaren (ca 10 – 20 s). Detta aktiverar en maceratorpump som suger upp vatten och avfall från behållaren och som maler och driver avloppsvattnet till avloppsledningen/avloppstanken. För att använda mindre vattenmängder vid spolning, tryck endast kort på "spolningsknappen".

ANVÄNDNING MED "TORR BEHÅLLARE"

Vid t.ex. hård sjögång riskerar vatten i toaletten att stänka ut på badrumsgolvet. För att förhindra detta, tryck på brytaren "Torr behållare" (3) för att helt tömma vattnet i toalettens behållare. Vatten fylls inte på varken under eller efter att man tryckt på brytaren "Torr behållare".

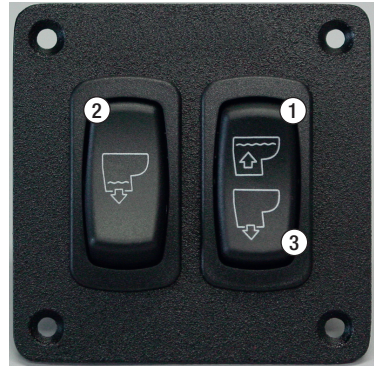



OBS! – Spola inte ner avfall med knappen ”Torr behållare”!

Vatten ska användas vid varje spolning för att säkerställa att toaletten och maceratorpumpen hålls så rena som möjligt och att de fungerar som de ska.



Obs! – Spola inte ner främmande föremål!

Spola endast vatten, mänsklig avföring och snabbupplösande toalettpapper. Spola inte ner våthanddukar, dambindor, kondomer, blöjor, rakblad, pappersmuggar, bomullstops, livsmedel, hår, oljor eller lösningsmedel. Toalettssystemet kan täppas till eller skadas.



Observera

Se till att alla gäster vet hur toaletten fungerar innan den används.

6.3 Toalettanvändning när ansluten till avstängningsrelä för ”full tank” och tankövervakningssystem

När ett Dometic maceratortoalettssystem använder ett avstängningsrelä för ”full tank” bryts strömtillförseln till toaletten när avloppstankens nivå når ”full”. För att slå på strömtillförseln till toaletten igen så att spolfunktionen kan användas på nytt, måste avloppstankens innehåll tömmas eller tömmas ut så pass mycket att tankens indikator för ”full” inte längre är aktiverad.

6.4 Havsvatt

6.4.1 Driftsättning av toalett (toalett med DFS-1F-brytare)

1. Öppna bottenventilerna för havsvatteninloppet och toalettens utgående avloppsledning.
2. Tryck på ”spolningsknappen” (1) och håll den intryckt minst 10 sekunder.
3. Lägg i flera toalettpapper upprepa cykeln.
Nu bör behållaren tömmas helt.

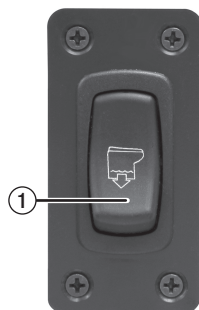

6.4.2 Normal toalettanvändning

SPOLA TOALETTEN

Tryck på ”spolningsknappen” (1) och håll den nedtryckt tills att innehållet tömts från behållaren (ca 10 – 20 s). Detta aktiverar en maceratorpump som suger upp vatten och avfall från behållaren och som maler och driver avloppsvattnet till avloppsledningen.

För att använda mindre vattenmängder vid spolning, tryck endast kort på ”spolningsknappen”.

Om toaletten inte spolat helt och fylls på med havsvatten under spolningen, stäng inloppsventilen något tills innehållet töms ur behållaren och avloppsvattnet töms ut helt. Låt sedan tömningsventilerna vara helt öppna och spola toaletten några sekunder för att tömma toaletten och systemet.



Varning! Risk för översvämning

Om toaletten har anslutningar med SKROVGENOMFÖRINGAR ska bottenventilerna ALLTID stängas när toaletten inte ska användas (även om båten endast under kort tid är utan uppsikt). Alla som befinner sig ombord MÅSTE instrueras om hur man stänger bottenventilerna när toaletten inte används. Om detta inte följs finns det risk för översvämning, det kan leda till livsfarliga situationer och materiella förluster.



**Obs! – Spola inte ner främmande föremål!**

Spola endast vatten, mänsklig avföring och snabbupplösande toalettpapper. Spola inte ner våthanddukar, dambindor, kondomer, blöjor, rakblad, pappersmuggar, bomullstops, livsmedel, hår, oljor eller lösningsmedel. Toalettsystemet kan täppas till eller skadas.

**Observera**

Se till att alla gäster vet hur toaletten fungerar innan den används.

7 Underhåll och förberedelser för vintern

7.1 Rengöra toaletten

Använd Dometic® toalettrensning eller andra icke slipande rengöringsmedel för toaletter eller badrum för att behålla toalettens glans. Följ instruktionerna på etiketten.

**Varning**

Rengör inte toaletten med repande rengöringsmedel, frätande kemikalier eller vätskor som innehåller alkohol eller petroleumdestillat. Sådana medel kan orsaka skador på inre tätningar.

7.2 Rutinmässigt underhåll

VARJE MÅNAD

1. Inspektera toaletten, rör, röranslutningar, kablar och kabelanslutningar.
2. Öppna och stäng alla rörventiler inklusive bottenventilerna.
3. Kontrollera in-line vattenfilter och ventilerade slingor beträffande blockeringar.

ÅRSVIS

Kontrollera vattenventilfilter. Kontrollera även vattenfiltret vid för lågt vatteninlopp till toaletten.

7.3 Om toaletten inte används under längre tid

Maceratortoaletten och sanitetsslangarna bör skyddas om toaletten inte ska användas under en längre tid (mer än två veckor, särskilt vid varmt väder).

1. Spola toaletten och fyll på med 120 ml flytande biologiskt nedbrytbart tvättmedel (bör INTE innehålla blekmedel eller andra miljöfarliga ämnen). Obs: Om havsvatten används för spolning, stäng av strömmen till havsvattenpumpen och fyll på färskvatten direkt i behållaren under spolningscykeln.
2. Spola toaletten minst fem gånger.
3. Stäng av vattentillförseln till toaletten.
4. Spola mycket kort toaletten utan vatten för att tömma allt vatten. (Denna procedur reducerar mängden kvarvarande vatten i maceratorpumpen.)

**Varning**

Under vattentömningen, kör inte havsvattenpumpen utan vatten under längre tider. Pumpimpellern kan skadas.

5. Stäng av strömmen till toaletten.
6. Om toaletten inte används under längre perioder, kan toaletten och pumpen torka. För att enklare starta om toalettsystemet, fyll på behållaren till en fjärdedel med vatten och låt stå några minuter innan användning.

7.4 Förbereda för vintern

Vid slutet av varje säsong bör Dometic maceratortoalett förberedas för vinterförvaring med hjälp av dricksvattensäkert frostskyddsmedel (om båten eller fordonet måste förvaras vid temperaturer under noll).

Om systemet kommer att förvaras vid temperaturer under noll, följ anvisningarna i sektion 7.3,



Observera

Använd icke-giftigt frostskyddsmedel som är avsett för dricksvattensystem. (Se instruktionsboken till båten eller fordonet.)



Varning

Använd aldrig automatiskt frostskyddsmedel i färskvattensystem.

”Om toaletten inte används under längre tid” och förbered sedan systemet för vinterförvaring enligt anvisningarna här.

TRYCKSATT FÄRSKVATTENSYSTEM

1. Töm tanken med drickbart vatten och töm avloppstanken.
2. Tillsätt frostskyddsmedel för färskvatten i tanken för drickbart vatten.
3. Spola blandningen av vatten och frostskyddsmedlet för drickbart vatten genom toaletten eller toaletterna och in i hela systemet, inklusive avloppstanken, avledningsventilanslutningarna, tömningspumpar etc. Bryt strömtillförseln till toaletten.

Eftersom varje anläggning ser lite annorlunda ut kan mängden variera. Ägaren måste därför se till att rätt skydd används.

HAVSVATTENSYSTEM

Nödvändiga delar:

- Slang som passar till havsvattenpumpen, ca 1 m lång
- En behållare

1. Stäng de ingående och utgående avloppsledningarna. Se Risk för översvämning i denna bruksanvisning.
2. Bryt strömtillförseln till toaletten.
3. Koppla loss och töm inloppsslang och in-line-filter.
4. Anslut slangen till havsvattenpumpens inlopp.
5. Placera slangen som anslutits till pumpens inlopp i en hink med frostskyddsmedel.
6. Koppla på strömtillförseln till toaletten och spola tills frostskyddsmedlet har avlägsnats från toaletten.
7. Bryt strömtillförseln till toaletten och sätt tillbaka alla inlopps- och tömningsslangar.

8 Felsökningsguide

| Problem | Möjlig orsak | Serviceanvisning |
|--|---|---|
| 1. Spolningsfunktionen fungerar men vattnet i tanken töms långsamt eller inte alls. | <ul style="list-style-type: none"> a. Avloppsröret är klämt eller böjt. b. Avloppsröret sitter för högt. (Kom ihåg, alla är uppåtgående vertikala slingor och ska inte överskrida en höjd på 1,2 m. c. Maceratorpumpen eller avloppsröret är blockerade. | <ul style="list-style-type: none"> a. Kontrollera avloppsröret. b. Lägg ut avloppsröret på nytt. c. Stäng bottenventilerna och avlägsna tilltappningen. |
| 2. Maceratorpumpen avger ovanligt kraftigt buller eller löser oavbrutet ut brytaren. | <ul style="list-style-type: none"> a. Främmande föremål i pumpkammaren. | <ul style="list-style-type: none"> a. Stäng bottenventilerna och avlägsna främmande föremål. |
| 3. Spolningscykeln aktiveras inte efter att spolningsknappen har tryckts ner. | <ul style="list-style-type: none"> a. Avloppstanken är full och en signal från tanken har stängt av den elektriska strömmen till toaletten. b. Elektrisk ström till toaletten har stängts av eller avbrutits. c. Spolningsknappen fungerar inte. | <ul style="list-style-type: none"> a. Töm avloppstanken. b. Kontrollera ledningarna och strömbrytarna (eller säkringarna). c. Byt ut spolningsknappen. |
| 4. För lite eller inget vatten kommer in i behållaren. | <ul style="list-style-type: none"> a. Vattenförsörjningsledningen är klämd eller böjd. b. Silen i vattenventilen är blockerad. c. Filter för vatteninlopp är blockerade (system för havsvatteninlopp). d. Vattenventilen är defekt. | <ul style="list-style-type: none"> a. Kontrollera vattentillöppsledningen. b. Avlägsna tilltappningen vid vattenventilen. c. Rensa vattenfiltren. d. Byt ut vattenventilen. |

9 Garanti och produktansvar

Nordamerika och resten av världen:

Tillverkarens begränsade ettårsgaranti

Dometic Corporation, sanitetsavdelningen garanterar enbart den första köparen att det inte uppkommer några materialfel eller tillverkningsfel på denna produkt, om produkten används för personligt bruk eller privata ändamål inom en period på ett år efter inköpsdatumet.

Om denna Dometic produkt används i kommersiellt syfte garanteras att det inte uppkommer några materialfel eller tillverkningsfel på denna produkt inom en period av nittio (90) dagar efter inköpsdatumet. Garantin gäller endast för den första köparen.

Dometic förbehåller sig rätten att byta ut eller reparera alla delar på denna produkt som, efter kontroll av Dometic, uppvisar materialfel eller tillverkningsfel. Alla arbets- och transportkostnader eller avgifter som tillkommer p.g.a. garantiservicen ska betalas av köparen/användaren.

UNDANTAG

DOMETIC ÄR INTE FÖRPLIKTADE ATT BETALA BIKOSTNADER ELLER INDIREKTA KOSTNADER SOM ORSAKATS AV SKADOR FRÅN FELAKTIG INSTALLATION, VANSKÖTSEL, MISSBRUK, MODIFIERINGAR ELLER ANVÄNDNING AV ICKE GODKÄNDA KOMPONENTER. ALLA IMPLICIT GARANTIER, INKLUDERAT MEN INTE BEGRÄNSAT TILL IMPLICIT GARANTIER AVSEENDE SÄLJBARHET OCH LÄMPLIGHET ÄR HÄRMEDE BEGRÄNSADE TILL EN PERIOD PÅ ETT ÅR FRÅN INKÖPSDATUM.

IMPLICIT GARANTIER

Om inget annat anges i denna bruksanvisning har ingen person rättighet att ändra, göra tillägg eller skapa en ny garanti eller förpliktelse. Implicita garantier, inklusive implicita garantier avseende säljbarhet och lämplighet är begränsade till ett (1) år från inköpsdatumet, om produkten används för personligt eller privat bruk, och nittio (90) dagar från inköpsdatumet om produkten används i kommersiellt syfte.

ÖVRIGA RÄTTIGHETER

Vissa stater tillåter inte begränsningar på garantins löptid och vissa stater tillåter inte undantag eller begränsningar avseende bikostnader eller indirekta kostnader. Därför gäller ovanstående begränsningar kanske inte för dig. Denna garanti ger dig specifika, lagliga rättigheter och du kan även ha rätt till ytterligare rättigheter eftersom lagen varierar från stat till stat.

För garantiservice, kontakta först din återförsäljare eller gå till <http://www.dometic.com> för att hitta en återförsäljare i din närhet.

Europa:

Garanti och kundtjänst

Garantiavtalen gäller i överensstämmelse med EU-direktiv 44/1999/EG och de normala villkoren i respektive land. För garanti eller annan service, kontakta en Dometic kundtjänst i listan i denna bruksanvisning. Skador orsakade av felaktig användning innefattas inte av garantin.

Garantin täcker inte ändringar på produkten eller användning av icke-original Dometic-delar; om inte installations- och bruksanvisningen följs noga, gäller inte garantin eller eventuella ansvarsåtaganden.

Produktansvar

Produktansvaret från Dometic Group och deras dotterbolag inkluderar inte skador som orsakas av: felaktig drift; felaktiga förändringar eller felaktigt handhavande av utrustningen; negativ inverkan från omgivningen som kan inverka på själva utrustningen, utrustningens närområde eller personer inom området.

För garantiservice, kontakta först din återförsäljare eller gå till <http://www.dometic.com> för att hitta en återförsäljare i din närhet.

10 Kundtjänst

Den lagstadgade garantitiden gäller. Om produkten är defekt: kontakta tillverkarens kontor i ditt land (adresser, se bruksanvisningens baksida) eller återförsäljaren.

Vid reparations- resp. garantiärenden ska följande skickas med:

- en kopia på fakturan med inköpsdatum,
- en reklambeskrivning/felbeskrivning.

Innhold

| | | |
|----|---|---------|
| 1 | Merknader om bruk av håndboken | 84 |
| 2 | Generelle sikkerhetsregler | 84 - 85 |
| 3 | Forskriftsmessig bruk | 85 |
| 4 | Komponenter | 86 |
| 5 | Spesifikasjoner | 86 |
| 6 | Bruk | 87 - 89 |
| 7 | Vedlikehold og frostbeskyttelse | 89 - 90 |
| 8 | Feilretting | 91 |
| 9 | Garanti | 92 - 93 |
| 10 | Kundeservice | 93 |

1 Merknader om bruk av håndboken



Forsiktig!

Sikkerhetsregel: Dersom denne anvisningen ikke overholdes, kan det føre til materielle skader og at funksjonen til apparatet svekkes.



Merk

Ekstra informasjon om bruken av apparatet.

fig. **1 A, side 2** : Dette refererer til et element i en illustrasjon. I dette eksemplet, element A i figur 1 på side 2.

2 Generelle sikkerhetsregler

Produsenten kan ikke holdes ansvarlig for krav om skadeerstatning som oppstår pga. følgende:

- Feil montering eller tilkobling
- Skade på enheten pga. mekanisk påvirkning, feil bruk eller misbruk
- Endringer på enheten uten uttrykkelig, skriftlig tillatelse fra produsenten
- Brukt til andre formål enn de som er beskrevet i bruksanvisningen

2.1 Advarsler – marine bruksområder

Følgende informasjon må leses og forstås før installasjon, service og/eller bruk av dette produktet ombord på båt. Modifisering av dette produktet kan føre til materielle skader.

Dometic anbefaler at en kvalifisert marinetekniker eller elektriker installerer og utfører service på dette produktet. Feil installasjon kan føre til materielle skader, personskader eller også dødsfall. DOMETIC TAR IKKE ANSVAR FOR SKADER PÅ UTSTYR, ELLER PERSONSKADER ELLER DØDSFALL SOM OPPSTÅR PGA. FEIL MONTASJE, SERVICE ELLER DRIFT AV PRODUKTET.



Forsiktig! Fare for oversvømmelse

Hvis toalettet er koblet til NOEN skroggjennomføringskoblinger, må ALLTID stoppekranene stenges når toalettet ikke er i bruk (selv om båten er uten oppsyn kun for en liten periode). Alle passasjerer MÅ instrueres om hvordan ventilene stenges når toalettet ikke er i bruk. Hvis du ikke gjør dette, kan det føre til oversvømmelse, som igjen kan føre til tap av liv og eiendom.



**Forsiktig! Fare for oversvømmelse**

Hvis toalettet PÅ ETT ELLER ANNET TIDSPUNKT bruker ferskvann til skylling og er koblet direkte eller indirekte til et offentlig vannanlegg på land, MÅ tilkoblingene til vannanlegget på land kobles fra hvis båten er uten oppsyn (selv om den er uten oppsyn kun for en liten periode).

Hvis du ikke gjør dette, kan det føre til oversvømmelse, som igjen kan føre til tap av liv og eiendom.

**Forsiktig! Fare for oversvømmelse**

Før du begynner å arbeide på dette produktet, må du påse at all strøm til enheten er slått av og at stoppekranene er i posisjon STENGT eller AV. Hvis du ikke gjør dette, kan det føre til oversvømmelse, som igjen kan føre til tap av liv og eiendom.

**Forsiktig!**

Dersom lagertanken overfylles, kan det føre til alvorlige skader på sanitærsystemet, som f.eks. brister i lagertanken og at innholdet i tanken renner ut i kimmingen. For å unngå dette anbefaler Dometic å bruke et "full" tank utkoblingsrelé. "Full"-signalet fra lagertanken kan genereres av en ekstra Dometic DTM01C tankovervåkning eller DTM04 firenivåers tankovervåkningssystem.

3 Forskriftsmessig bruk

Dometic MasterFlush-serien macerator-toaletter er elektrisk-skylte toaletter som finhakker avfallet og pumper det enten til en lagertank eller et annet spillvann-lagings/-deponeringssystem, eller over bord (følg lokale reguleringer for tømning av septiktanken). Toalettet fjernbetjenes med skyllebryter, og lar brukeren tilføre vann i skålen (før eller etter skylling) og skylle toalettet ved å trykke på en knapp.

3.1 Fordeler

Komfortabel elektronisk skylling. Tilfør vann (kun ferskvannsversion) eller skyll ved å trykke på en knapp.

Praktisk installasjon. Flere funksjoner øker montasjemulighetene til macerator-toaletter i 7100- og 7200-serien:

- **Justerbar toalettsokkel.** Toalettsokkelen kan plasseres slik at macerator-pumpehuset stikker ut i hvilken som helst retning fra midten av toalettet.
- **Fleksibelt gulvplan.** Macerator-pumpen gjør at toalettet kan monteres opp til 12,2 m bort eller 1,2 m under lagertanken eller annen plassering av tømmeledning.
- **Selvfyllende sjøvannspumpe (kun versjonen som skyller med sjøvann).** Den interne pumpen for sjøvannsskylling er selvfyllende med et maksimalt løft på 1,2 m (4 ft.).

Automatisk "full tank"-utkobling (valgfri installasjon - tanknivåovervåking og utkoblingsrelé er nødvendig. Tilgjengelig separat). Når utkoblingsreléet er koblet til tanknivå-indikatorsystemet, stenges den elektriske strømmen til toalettet av når lagertanken er full. Denne sikkerhetsfunksjonen forhindrer at lagertanken blir for full, hvilket ville kunne føre til skader på båten.

4 Komponenter

Installert toalett (fig. 1)

| Ref. | Beskrivelse |
|------|--|
| A | Macerator-toalett |
| B1 | DFS-2F skyllebryter (standard - toalett som skyller med ferskvann) |
| B2 | DFS-2F skyllebryter (standard - toalett som skyller med sjøvann) |
| NS | DFST skyllebryter (ekstrautstyr) IKKE VIST |

Toalettkomponenter (fig. 2)

| Ref. | Beskrivelse |
|------|---|
| 1 | Kantspylings-kontrollventil (ferskvannstolett) eller adapter (modell for sjøvann) |
| 2 | Vanntilførselslange |
| 3 | Maceratorpumpe (under plastdeksel) |
| 4 | Elektrisk vannventil |
| 5 | Plassering til produktets ID-merke |
| 6 | Kompressjonsbånd av rustfritt stål |
| 7 | Utløpskobling |

Se den komplette delelisten (pakket separat) for mer informasjon.

5 Spesifikasjoner

5.1 Materialer

Toalett: sanitærporselen

Toalettsocket: polypropylen

Dometic skyllebryterpanel: polystyren (DFS-1F eller DFS-2F); eller pulverbelagt aluminium (DFST)

5.2 Minimum systemkrav

| | | |
|---------------|--|--|
| Elektrisk | =Strømførbruk | 20 A/12 V DC; 10 A/24 V DC |
| | Skillebryter | 25 A/12 V DC; 15 A/24 V DC |
| | Kabling | 12 ga. (opptil 7,6 m total krets) Følg ABYC-retningslinjene for ytterligere informasjon. |
| Vanntilførsel | Fittingstørrelse Tilførselslange ID | 0,5 in. NPT - ferskvannsskylling av toalettet 0,75 in. ID - toalett som skyller med sjøvann |
| | Strømningshastighet | 7,6 l/min minimum - ferskvannsskylling |
| Tømming | Innvendig diameter | 38 mm eller 25 mm |
| | Horisontal strekning* | 12,2 m maksimum |
| | Vertikal strekning* | 1,2 m maksimum |

* Horisontal og vertikal strekning kan ikke legges sammen. Kontroller for tilstrekkelig tømmeflytt ved montasje i nærheten av disse grensene.

Spesifikasjonene kan endres uten varsel.

6 Toalettbruk



Forsiktig

Bruk ikke toalettet uten vanntilførselen slått på. Det kan føre til skader på interne komponenter.

6.1 Skylling med ferskvann (med DFS-2F-bryter)

6.1.1 Starte toalettssystemet

1. Åpne for vanntilførselen til toalettet.
2. Trykk på "Skylle"-bryteren (2) og hold den inne i minst ti sekunder.
3. Kast flere ark med toalettspill i skålen og gjenta prosessen. Skålen skal være helt tom.

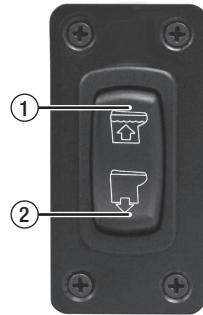

6.1.2 Normal skylling

TILFØRE VANN I TOALETTSKÅLEN

Trykk på bryteren "Tilfør vann" (1) til ønsket vannnivå er nådd. (Ikke trykk for lenge på bryteren "Tilfør vann", da det kan gi oversvømmelse.) Det tilføres vanligvis mer vann kun når faste materialer skal skylles ned.

SKYLLE TOALETET

Trykk ned "Skylle"-bryteren (2), og hold den inne i noen få sekunder til avfallet er tappet fra toalett-skålen (omlag 10 – 20 sekunder). Denne bryteren aktiverer en macerator-pumpe som fjerner sistanne vann og avfall fra skålen, og bløtgjør og driver fram effluenten gjennom tømmeledningen/lagertanken.

For å bruke mindre vann for bare flytende avfall, trykker du bare kort på "Skylle"-knappen.

6.2 Skylling med ferskvann (med DFST-bryter)

6.2.1 Starte toalettssystemet

1. Åpne for vanntilførselen til toalettet.
2. Trykk på "Skylle"-bryteren (2) og hold den inne i minst ti sekunder.
3. Kast flere ark med toalettspill i skålen og gjenta prosessen. Skålen skal være helt tom.

6.2.2 Normal toalettbruk

TILFØRE VANN I TOALETTSKÅLEN

Trykk på bryteren "Tilfør vann" (1) og hold den inne til ønsket vannnivå er nådd. (Ikke trykk for lenge på bryteren "Tilfør vann", da det kan gi oversvømmelse.)

SKYLLE TOALETET

Trykk ned "Skylle"-bryteren (2), og hold den inne i noen få sekunder til avfallet er tappet fra toalett-skålen (omlag 10 – 20 sekunder). Denne bryteren aktiverer en macerator-pumpe som fjerner sistanne vann og avfall fra skålen, og bløtgjør og driver fram effluenten gjennom tømmeledningen/lagertanken. For å bruke mindre vann for bare flytende avfall, trykker du bare kort på "Skylle"-knappen.

"TØRR SKÅL" DRIFT

Ved ujevn kjøring kan vannet i toalett-skålen skvette ut og inn på baderommet. For å unngå denne situasjonen trykker du på "Tørr skål"-knappen (3) for å tømme alt vannet ut av toalett-skålen. Skålen tilføres ikke vann under eller etter at bryteren "Tørr skål" er trykket.

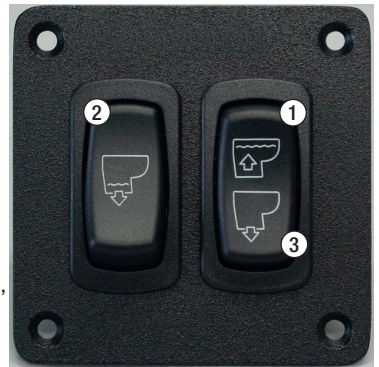



Forsiktig - Skyll ikke ned avfall med "Tørr skål"-bryteren!

For å sikre korrekt renhet og funksjon av toalettet og macerator-pumpen skal vann brukes ved hvert skylle.



Forsiktig - Skyll ikke ned fremmedlegemer!

Skyll kun ned vann, avføring og lettøpløselig toalett-papir. Ikke skylle ned våtservietter, sanitærservietter, kondomer, bleier, papirkopper, bomullspinner, mat, hår eller væsker, som f.eks. oljer eller løsemidler, da det kan oppstå tilstopping eller skader på toalettet eller toalettssystemet.



Merk

Sørg for at alle gjester forstår hvordan toalettet skal brukes.

6.3 Bruk av toalettet når det er koblet til "full tank" utkoblingsrelé og tankovervåkingssystem

Når et Dometic macerator-toalettssystem bruker et "full tank" utkoblingsrelé, kobles strømmen til toalettet ut når lagertanken er full. For å gjenopprette strømmen til toalettet for å skylle, må innholdet i lagertanken tømmes eller slippes ut til "full" tank-indikatoren ikke aktiveres lenger.

6.4 Skylling med sjøvann

6.4.1 Starte toalettssystemet (toalett med DFS-1F-bryter)

1. Åpne sjøvannsinntaket og toalettutløpet.
2. Trykk på "Skylle"-bryteren (2) og hold den inne i minst ti sekunder.
3. Kast flere ark med toalett-papir i skålen og gjenta prosessen. Skålen skal være helt tom.

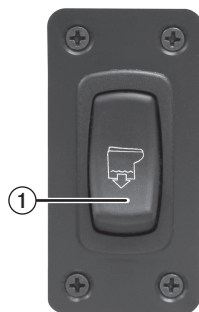

6.4.2 Normal toalettbruk

SKYLLE TOALETET

Trykk ned "Skyll"-bryteren (1), og hold den inne i noen få sekunder til avfallet er tappet fra toalett-skålen (omlag 10 – 20 sekunder). Denne bryteren aktiverer en macerator-pumpe som fjerner sisetervann og avfall fra skålen, og bløtgjør og driver fram effluenten gjennom tømmeledningen.

For å bruke mindre vann for bare flytende avfall, trykker du bare kort på "Skyll"-knappen.

Hvis toalett-skålen ikke tømmes fullstendig og fylles opp med sjøvann under skylling, steng inntaks-ventilen delvis til skålen er tom og all effluenten er tømt. Med inntaks- og utløpsventilene helt åpne, skylle toalettet i noen sekunder for å tømme toalettet og avløpssystemet.



Forsiktig! Fare for oversvømmelse

Hvis toalettet er koblet til NOEN skroggjennomføringskoblinger, må ALLTID stoppekranene stenges når toalettet ikke er i bruk (selv om båten er uten oppsyn kun for en liten periode). Alle passasjerer MÅ instrueres om hvordan ventilene stenges når toalettet ikke er i bruk. Hvis du ikke gjør dette, kan det føre til oversvømmelse, som igjen kan føre til tap av liv og eiendom.



**Forsiktig - Skyll ikke ned fremmedlegemer!**

Skyll kun ned vann, avføring og lettoppløselig toalett-papir. Ikke skyll ned våtservietter, sanitærservietter, kondomer, bleier, papirkopper, bomullspinner, mat, hår eller væsker, som f.eks. oljer eller løsemidler, da det kan oppstå tilstopping eller skader på toalettet eller toalettssystemet.

**Merk**

Sørg for at alle gjester forstår hvordan toalettet skal brukes.

7 Vedlikehold og frostbeskyttelse

7.1 Rengjøring av toalettet

For å opprettholde toalettets opprinnelige, skinnende utseende, bruk Dometic® Toilet Bowl Cleaner eller andre ikke slipende rengjøringsmidler for badetrom og toalett-skål. Følg anvisningene på etiketten.

**Forsiktig**

For å unngå skader på innvendige tetninger, må ikke toalettet rengjøres med slipende rengjøringsmidler, kaustiske kjemikalier eller smøremidler og rengjøringsmidler som inneholder alkohol eller petroleumsdestillater.

7.2 Vedlikeholdsintervaller

MÅNEDLIG

1. Kontroller toalett, rør og rørtilkoblinger, kabler og kabeltilkoblinger.
2. Åpne og steng alle rørventiler, inkludert stoppekraner.
3. Kontroller integrert vannfilter og luftede sløyfer for blokkeringer

ÅRLIG

Kontroller vannventilfilter. Kontroller også vannventilfilteret hvis vannstrømningen inn til toalettet blir for dårlig.

7.3 Under lange perioder uten bruk

Macerator-toalettet og sanitærslangene bør beskyttes hvis toalettet ikke skal være i bruk over en lengre periode (mer enn to uker, særlig i varmt vær).

1. Skyll toalettet og tilsett 118 ml flytende biologisk nedbrytbart vaskeoppløsning (må IKKE inneholde blekemiddel eller miljøskadelige stoffer). Merk: Hvis du bruker sjøvann til skylling, må du slå av strømmen til sjøvannspumpen og tilsette ferskvann ved å tømme det direkte opp i skålen under skylling.
2. Skyll toalettet minst fem ganger.
3. Slå av vanntilførselen til toalettet.
4. Skyll toalettet kort uten vann for å få ut alt vannet. (Denne prosedyren vil minimalisere eventuelle rester av vann i macerator-pumpen.)

**Forsiktig**

Under vanntømmeprosessen må ikke sjøvannspumpen betjenes lenge uten vann. Pumpehjulet i pumpen kan ta skade.

5. Slå av strømmen til toalettet.
6. Etter lengre perioder uten bruk kan toalettet og pumpen tørke ut. For å starte toalettssystemet enklere, fyll på litt vann i skålen og la det stå noen minutter før bruk.

7.4 Frostbeskyttelse

Ved slutten av hver sesong må Dometic macerator-toalettet beskyttes mot frost før lagring ved å bruke drikkevannssikker frostvæske (hvis båten eller kjøretøyet utsettes for temperaturer under frysepunktet).

Hvis systemet utsettes for temperaturer under frysepunktet må du følge fremgangsmåten beskrevet i avsnitt 7.3



Merk

Bruk ikke-giftig frostvæske beregnet på drikkevannssystemer. (Se veiledningen for båten eller kjøretøyet.)



Forsiktig

Bruk aldri frostvæske for biler i ferskvannssystemer.

"Under lange perioder uten bruk", og deretter beskytte systemet mot frost som beskrevet her.

TRYKKSATT FERSKVANNSYSTEM

1. Tapp av drikkevanntanken og tøm lagertanken.
2. Tilsett frostvæske for ferskvann i drikkevanntanken.
3. Skyll blandingen av frostvæske for drikkevann og vann gjennom toalett(ene) og inn i hele systemet, inkludert avfallslagertanken, fordelerventilkoblinger, tømmepumper osv. Slå av strømmen til toalettet.

Hver installasjon er ulik, slik at mengdene kan variere. Vær nøye for å sikre tilstrekkelig beskyttelse.

SJØVANNSYSTEM

Nødvendige deler: • Slange som passer pumpe for sjøvann, ca. 1 m (3 ft.) lang
• én beholder

1. Steng stoppekraner for inntak og tømming. Se Fare for oversvømmelse i denne håndboken.
2. Slå av strømmen til toalettet.
3. Koble fra og tapp av inntaksslangen og de integrerte filterne.
4. Koble slangen til inntaket til pumpen for sjøvann.
5. Plasser slangen som er koblet til inntaket på pumpen i bøtten med frostvæske.
6. Slå på strømmen til toalettet og skyll til frostvæsken er fjernet fra toalettet.
7. Slå av strømmen til toalettet og koble sammen igjen alle inntaks- og tappeslanger.

8 Feilretting

| Problem | Mulig årsak | Service-instruksjoner |
|--|---|---|
| 1. Skyllingen fungerer korrekt, men vannet i skålen tømmes sakte eller ikke i det hele tatt. | <ul style="list-style-type: none"> a. Tømmerøret er i klem eller bøyd. b. Tømmerøret er for høyt oppe. (Husk alle vertikale sløyfer oppover, og bør ikke overskride en totalhøyde på 1,2 m.) c. Macerator-pumpen eller tømmerør er blokkert. | <ul style="list-style-type: none"> a. Kontroller tømmerøret. b. Legg tømmerøret på nytt. c. Lukk stoppekraner og fjern blokkeringer. |
| 2. Macerator-pumpen har en uvanlig høy lyd eller utløser stadig skillebryteren. | <ul style="list-style-type: none"> a. Fremmedlegemer i pumpekammer. | <ul style="list-style-type: none"> a. Lukk stoppekraner og fjern fremmedlegemer. |
| 3. Skyllingen aktiveres ikke når skyllebryteren aktiveres. | <ul style="list-style-type: none"> a. Lagertanken er full og signal fra tanken har slått av strømmen til toalettet. b. Strømmen til toalettet er slått av eller brutt. c. Skyllebryteren fungerer feil. | <ul style="list-style-type: none"> a. Tøm lagertanken. b. Kontroller kabling og skillebrytere (eller sikringer). c. Skift skyllebryter. |
| 4. Utilstrekkelig eller ikke noe vann kommer inn i skålen. | <ul style="list-style-type: none"> a. Vanntilførselsledningen er i klem eller bøyd. b. Filter i vannventilen er blokkert. c. Vannfilter på inntaket er blokkert (i system for sjøvann). d. Vannventilen har en funksjonsfeil. | <ul style="list-style-type: none"> a. Kontroller vanntilførselsledningen. b. Fjern blokkeringen ved vannventilen. c. Skyll vannfilter. d. Skift vannventil. |

9 Garanti og produktansvar

Nord-Amerika og resten av verden:

Produsentens ettårige begrensede garanti

Dometic Corporation ved Sanitation-avdelingen garanterer bare til den opprinnelige kjøper at dette produktet, hvis det benyttes til personlige, eller private formål, er fri for defekter i materiale og utførelse i en periode på ett år fra kjøpsdato.

Hvis dette Dometic-produktet plasseres for kommersiell bruk eller forretningsbruk, vil garantien som kun gis til den opprinnelige kjøperen når det gjelder defekter i materiale og utførelse i en periode på nitti (90) dager fra kjøpsdato.

Dometic forbeholder seg retten til å erstatte eller utbedre alle deler på dette produktet som viser seg, etter inspeksjon av Dometic, å være mangelfullt i materiale eller utførelse. Alle arbeids- og transportkostnader eller gebyr i forbindelse med garantiservice, skal belastes av kjøper/bruker.

UNNTAK

IKKE UNDER NOEN OMSTENDIGHETER SKAL DOMETIC VÆRE ANSVARLIG FOR TILFELDIGE ELLER INDIREKTE SKADER, FOR SKADER SOM RESULTERER FRA FEIL INSTALLASJON, ELLER FOR SKADER FORÅRSAKET AV FORSØMMELSE, MISBRUK, ENDRING ELLER BRUK AV UORIGINALE KOMPONENTER. ALLE UNDERFORSTÅTTE GARANTIER, INKLUDERT EVENTUELLE UNDERFORSTÅTTE SALGBARHETSGARANTIER ELLER EGNETHET FOR ET BESTEMT FORMÅL, ER BEGRENSET TIL EN PERIODE PÅ ETT ÅR FRA KJØPSDATO.

UNDERFORSTÅTTE GARANTIER

Ingen person er autorisert til å endre, legge til eller opprette noen annen garanti eller forpliktelse utover det som er angitt her. Stilltiende garantier, inkludert salgbarhetsgarantier og egnethet for et spesielt formål, er begrenset til ett (1) år fra kjøpsdato for produkter som brukes til personlige eller private formål, og nitti (90) dager fra kjøpsdato for produkter i kommersiell eller forretningsbruk.

ANDRE RETTIGHETER

Enkelte stater tillater ikke begrensninger på varigheten til en stilltiende garanti og enkelte stater tillater ikke unntak eller begrensninger hva angår tilfeldige eller indirekte skader, så det kan være at begrensningene over ikke gjelder for deg. Denne garantier gir deg spesifikke lovlige rettigheter, og du kan ha andre rettigheter som varierer fra stat til stat.

For å få garantiservice, må du først ta kontakt med din lokale forhandler hvor du kjøpte produktet eller se <http://www.dometic.com/enus/Americas/USA/Customer-Support/> for en forhandler nær der du bor.

Europa:

Garanti og kundeservice

Garantiordningen er i samsvar med EU-direktiv 44/1999/CE og de normale vilkårene som gjelder for det aktuelle landet. For garanti eller annen tjeneste, ta kontakt med vår Dometic serviceavdeling som er listet opp et annet sted i denne håndboken. Skade som følge av feil bruk dekkes ikke av garantien.

Garantien dekker ikke eventuelle endringer som er blitt utført på produktet eller bruken av uoriginale Dometic-deler. Garantien gjelder ikke dersom monteringen og bruksanvisningen ikke følges, og hvis dette ikke følges opphører vårt ansvar.

Produktansvar

Produktansvaret til Dometic-konsernet og dets datterselskaper inkluderer ikke skader som kan oppstå fra: Feil bruk, ikke tillatte endringer eller inngripen i utstyret, ugunstige effekter fra miljøet som kan påvirke selve utstyret eller de direkte omgivelsene til utstyret eller personer i området.

For å få garantiservice, må du først ta kontakt med din lokale forhandler hvor du kjøpte produktet eller se <http://www.dometic.com/enus/Americas/USA/Customer-Support/> for en forhandler nær der du bor.

10 Kundeservice

Lovmessig garantitid gjelder. Hvis produktet skulle være defekt, kontakter du produsentens filial i ditt land (du finner adressene på baksiden av veiledningen) eller til din faghandler.

Ved henvendelser vedrørende reparasjon eller garanti, må du sende med følgende dokumentasjon:

- kopi av kvitteringen med kjøpsdato,
- årsak til reklamasjonen eller beskrivelse av feilen.

Sisällysluettelo

| | | |
|----|--|-----------|
| 1 | Käsikirjan käyttöä koskevia huomautuksia | 94 |
| 2 | Yleisiä turvallisuusohjeita | 94 - 95 |
| 3 | Tarkoituksenmukainen käyttö | 95 |
| 4 | Rakenneosat | 96 |
| 5 | Spesifikaatiot | 96 |
| 6 | Käyttö | 97 - 99 |
| 7 | Kunnossapito ja talvisäilytys | 99 - 100 |
| 8 | Vianetsintä | 101 |
| 9 | Takuu | 102 - 103 |
| 10 | Asiakaspalvelu | 103 |

1 Käsikirjan käyttöä koskevia huomautuksia



Huomio!

Turvallisuusohje: Tämän ohjeen noudattamatta jättäminen voi aiheuttaa materiaalivaurioita ja haitata laitteen toimintaa.



Huomautus

Laitteen käyttämistä koskevia lisätietoja.

kuva 1 A, sivu 2 : Tämä viittaa kuvassa olevaan osaan. Tässä esimerkissä kohteeseen A kuvassa 1 sivulla 2.

2 Yleisiä turvallisuusohjeita

Valmistaja ei ole vastuussa vahingoista, jotka johtuvat seuraavista:

- Väärä asennus tai liitäntä
- Yksikön vahingoittuminen mekaanisen vaikutuksen, virheikäytön tai väärinkäytön takia
- Muutosten tekeminen yksikköön ilman valmistajan antamaa kirjallista lupaa
- Käyttö muihin kuin käyttöohjeessa kuvattuihin tarkoituksiin

2.1 Varoituksia – veneilysovellukset

Seuraavat lausumat täytyy lukea ja ymmärtää ennen tuotteen asentamista veneeseen, veneeseen asennetun laitteen huoltoon ja/tai käyttöä. Muutosten tekeminen tähän tuotteeseen voi aiheuttaa omaisuusvahinkoja.

Dometic suosittelee, että tämän laitteen asentaminen tai huoltaminen annetaan pätevän veneteknikon tai sähkömiehen tehtäväksi. Epäasiallisesta asennuksesta voi seurata laitteistovahinkoja, henkilön loukkaantuminen tai kuolema. DOMETIC EI OTA MITÄÄN VASTUUTA TAI TUNNUSTA MITÄÄN KORVAUSVELVOITETTA LAITTEISTOVANHINGOISTA TAI HENKILÖIDEN LOUKKAANTUMISESTA TAI KUOLEMASTA, JOTKA JOHTUVAT TÄMÄN TUOTTEEN EPÄASIALLISESTA ASENNUKSESTA, HUOLLOSTA TAI KÄYTÖSTÄ.



Huomio! Yliuulvimisvaara

Jos wc on liitetty YHTEENKÄÄN runkoläpivientiin, sulje runkoventtiili AINA, kun wc ei ole käytössä (vaikka vene olisi valvomatta vain lyhyen ajan). Kaikille matkustajille TÄYTYY opettaa, miten venttiilit suljetaan, kun wc ei ole käytössä. Jos näin ei tehdä, seurauksena voi olla tulviminen sekä materiaalivahinkoja ja hengenmenetys.



**Huomio! Tulvimisvaara**

Jos wc:n huuhtelemiseen käytetään puhdasta vettä ja se MILLOINKAAN on liitetty suoraan tai epäsuoraan rannan paikalliseen vesijohtoverkkoon, rannan vesiliitäntä TÄYTYY irrottaa, jos vene jää vailla valvontaa (silloinkin kun vene on vailla valvontaa vain lyhyen ajan). Jos näin ei tehdä, seurauksena voi olla tulviminen sekä materiaalivahinkoja ja hengenmenetys.

**Huomio! Tulvimisvaara**

Ennen kuin aloitat mitään tähän tuotteeseen liittyviä töitä, varmista, että yksikön kaikki sähkönsyöttö on kytketty pois päältä ja että runkoventtiilit ovat asennossa KIINNI tai POIS. Jos näin ei tehdä, seurauksena voi olla tulviminen sekä materiaalivahinkoja ja hengenmenetys.

**Huomio!**

Keräyssäiliön ylitäyttäminen voi aiheuttaa saniteettijärjestelmään vakavia vaurioita kuten keräyssäiliön halkeamisen ja säiliön sisällön pääsyn pilssiin. Tämän mahdollisuuden sulkemiseksi pois Dometic suosittelee säiliön ”täynnä”-katkaisurelettä. Keräyssäiliön ”täynnä”-signaali voidaan luoda optiona saatavalla Dometic DTM01C -säiliötarkkailulaitteella tai nelitasoisella DTM04-säiliömonitorijärjestelmällä.

3 Tarkoituksenmukainen käyttö

Dometic MasterFlush -sarjan silppuripumppu-wc:ssä on sähköhuuhdeltu ja se silppuaa jätteen ja pumpkaa sen joko keräyssäiliöön tai jäteveden varastointi-/hävitysjärjestelmään tai pois veneestä (noudata paikallisia säädöksiä, jotka koskevat jätesäiliön tyhjentämistä). Käyttäjä voi lisätä vettä kaukokuuhdelukytimen avulla pyttyyn (ennen huuhtelua tai sen jälkeen) ja huuhdella wc:n painiketta painamalla.

3.1 Edut

Mukava sähköinen huuhtelu. Lisää vettä (vain puhdasvesimallissa) tai huuhtelee painiketta painamalla.

Monipuoliset asennusmahdollisuudet. Monet ominaisuudet parantavat 7100- ja 7200-sarjan silppuripumppu-wc:iden asennusmahdollisuuksia:

- **Wc:n jalusta säädettävissä.** Wc:n jalusta voidaan sijoittaa siten, että silppuripumpun runko osoittaa mihin tahansa suuntaan wc:n keskeltä.
- **Joustava tilasuunnittelu.** Silppuripumpun ansiosta wc voidaan sijoittaa jopa 40 jalan (12,2 m) päähän keräyssäiliöstä tai muusta tyhjennyskohteesta tai jopa 4 jalkaa (1,2 m) näiden alapuolelle.
- **Itseimevä merivesipumppu (vain merivesihuuhdeltuversiossa).** Meriveden ottopumppu on itseimevä. Sen maksiminostokorkeus on 4 jalkaa (1,2 m).

Automaattinen ”säiliö täynnä”-katkaisu (vaatii optioiden asennusta - säiliötason tarkkailulaite ja katkaisurele. Saatavissa erikseen). Kun keräyssäiliön tasoilmainsäätöjärjestelmään on yhdistetty katkaisurele, wc:n sähkönsyöttö katkaistaan, kun keräyssäiliö on täynnä. Tämä turvaominaisuus estää keräyssäiliön ylitäyttämisen, joka voi aiheuttaa veneeseen vaurioita.

4 Rakennesosat

Asennettu wc (kuva 1)

| Kohde | Kuvaus |
|-------|--|
| A | Silppuripumppu-wc |
| B1 | DFS-2F-huuhTELUKYTKIN (vakio - wc huuhdellaan puhtaalla vedellä) |
| B2 | DFS-1F-huuhTELUKYTKIN (vakio - wc huuhdellaan merivedellä) |
| NS | DFST-huuhTELUKYTKIN (optio) EI NÄY |

Wc:n osat (kuva 2)

| Kohde | Kuvaus |
|-------|--|
| 1 | Reunan huuhtelutarkastusventtiili (puhdasvesi-wc) tai adapteri (merivesimalli) |
| 2 | Vedensyöttöletku |
| 3 | Silppuripumppu (muovikuoren alla) |
| 4 | Sähköinen vesiventtiili |
| 5 | Tuotteen tunnustarran paikka |
| 6 | Ruostumattomasta teräksestä valmistettu puristushihna |
| 7 | Tyhjennysliitin |

Katso lisätietoja täydellisestä osaluettelosta (pakattu erikseen).

5 Spesifikaatiot

5.1 Materiaalit

Wc: lasitettu keramiikka

Wc-jalusta: polypropyleeni

Dometic-huuhTELUKYTKINpaneeli: polystyreeni (DFS-1F tai DFS-2F); tai jauhemaalattu alumiini (DFST)

5.2 Järjestelmän vähimmäisvaatimukset

| | | |
|-------------|-------------------------------|---|
| Sähköinen | Ottovirta | 20 A/12 V DC; 10 A/24 V DC |
| | Katkaisin | 25 A/12 V DC; 15 A/24 V DC |
| | Johdotus | 12 ga. (jopa 25 jalkaa/7,6 m kokonaisjohdotus) Katso lisätietoja ABYC-ohjeista. |
| Vedensyöttö | Liitinkoko Syöttöletkun ID | 0,5 tuumaa NPT – wc:ssä puhdasvesihuuhTELU 0,75 tuumaa ID – wc huuhdellaan merivedellä |
| | Virtaus | vähintään 2,0 galloniaa minuutissa /7,6 litraa minuutissa – puhdasvesihuuhTELU |
| Tyhjennys | Sisähalkaisija | 1,5 tuumaa/38 mm tai 1 tuuma/25 mm |
| | Vaakasuora pituus* | enintään 40 jalkaa /12,2 m |
| | Pystysuora pituus* | enintään 4 jalkaa/1,2 m |

* Vaakasuora ja pystysuora pituus eivät ole kumulatiivisia. Tarkista riittävä tyhjennysvirtaus, jos asennuskokonaisuus on lähellä jotakin näistä arvoista.

Spesifikaatioiden mahdollisesta muuttumisesta ei ilmoiteta.

6 Wc:n käyttäminen



Varoitus

Älä käytä wc:tä ilman, että vedensyöttö on päällä. Sisäiset komponentit voivat vaurioitua.

6.1 Puhdasvesihuuhtelu (DFS-2F-kytkimellä)

6.1.1 Wc-järjestelmän käyttöönotto

1. Käännä wc:n puhdasvesisyöttö päälle.
2. Paina "huuhtelu"-kytkintä (2) ja pidä se painettuna vähintään 10 sekuntia.
3. Heitä useita arkkeja wc-paperia pyttyyn ja toista kierto. Pytyn tulisi tyhjentyä kokonaan.

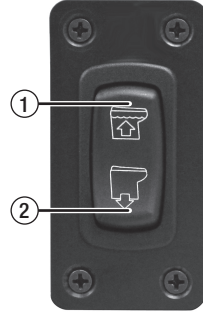

6.1.2 Normaali huuhtelu

VEDEN LISÄÄMINEN PYTTYYN

Paina "Lisää vettä"-kytkintä (1) kunnes haluttu vesimäärä on saavutettu. (Älä paina "Lisää vettä"-kytkintä liian pitkään tai voi seurata ylivuoto.) Vettä lisätään yleensä vain huuhdeltaessa alas kiintoaineita.

WC:N HUUHTELEMINEEN

Paina "Huuhtelu"-kytkin (2) alas ja pidä se painettuna kunnes huuhtoutuu pytystä (noin 10 – 20 sekuntia). Kytkin aktivoi silppuripumpun, joka lappaa veden ja jätteen pytystä, silppuaa sen ja syöttää jäteveden tyhjennyslinjaan/keräyssäiliöön.

Jotta vettä kuluu pelkkien nesteiden huuhteluissa vähemmän, paina "Huuhtelu"-kytkintä lyhyemmän ajan.

6.2 Puhdasvesihuuhtelu (wc:ssä DFST-kytkin)

6.2.1 Wc-järjestelmän käyttöönotto

1. Käännä wc:n puhdasvesisyöttö päälle.
2. Paina "huuhtelu"-kytkintä (2) ja pidä se painettuna vähintään 10 sekuntia.
3. Heitä useita arkkeja wc-paperia pyttyyn ja toista kierto. Pytyn tulisi tyhjentyä kokonaan.

6.2.2 Wc:n normaali käyttö

VEDEN LISÄÄMINEN PYTTYYN

Paina "Lisää vettä"-kytkintä (1) ja pidä se painettuna, kunnes haluttu vesimäärä on saavutettu. (Älä paina "Lisää vettä"-kytkintä liian pitkään tai voi seurata ylivuoto.)

WC:N HUUHTELEMINEEN

Paina "Huuhtelu"-kytkin (2) alas ja pidä se painettuna kunnes huuhtoutuu pytystä (noin 10 – 20 sekuntia). Kytkin aktivoi silppuripumpun, joka lappaa veden ja jätteen pytystä, silppuaa sen ja syöttää jäteveden tyhjennyslinjaan/keräyssäiliöön. Jotta vettä kuluu pelkkien nesteiden huuhteluissa vähemmän, paina "Huuhtelu"-kytkintä lyhyemmän ajan.

"KUIVAA PYTTY"-KÄYTTÖ

Kovan merenkäynnin aikana wc-pytyn vesi voi läikkyä yli kylpyhuoneeseen. Tällaisen tilanteen välttämiseksi paina "kuivaa pytty"-kytkintä (3), jotta wc-pyttyyn ei jää yhtään vettä. Pyttyyn ei lisätä vettä "kuivaa pytty"-kytkimen painamisen aikana tai sen jälkeen.

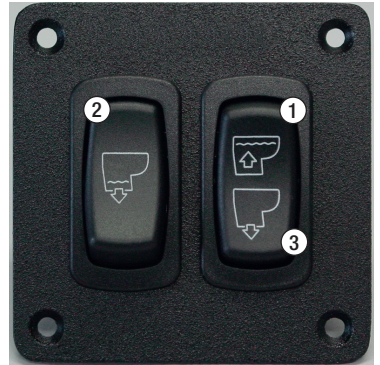



Varoitus – Älä huuhtele jätettä ”kuivaa pytty”-kytkimellä!

Wc:n ja silppuripumpun asianmukaisen puhtauden ja toiminnan ylläpitämiseksi jokaisessa huuhtelussa pitäisi käyttää vettä.



Varoitus – Älä huuhtele vieraita esineitä!

Huuhtele alas vain vettä, eritteitä ja nopeasti hajoavaa wc-paperia. Älä huuhtele alas kosteuspyyhkeitä, terveyssiteitä, kondomeja, vaippoja, paperikuppeja, vanupuikkoja, ruokaa, hiuksia tai sellaisia nesteitä kuten öljyjä tai liuottimia, koska se saattaa johtaa wc-järjestelmän vaurioitumiseen.



Huomautus

Varmista, että kaikki vieraat ymmärtävät wc:n toiminnan ennen käyttöä.

6.3 Käyttäminen liitettynä ”säiliö täynnä”-katkaisureleeseen ja säiliötarkkailujärjestelmään

Jos Dometic silppuripumppu-wc-järjestelmässä on ”säiliö täynnä”-katkaisurele, wc: sähkösyöttö katkeaa, kun keräyssäiliö saavuttaa tason ”täynnä”. Sähkön palauttamiseksi wc:n huuhtelemista varten keräyssäiliötä täytyy tyhjentää kunnes ”täynnä”-säiliöilmaisim on pois päältä.

6.4 Merivesihuuhtelu

6.4.1 Wc-järjestelmän käyttöönotto (wc:ssä DFS-1F-kytkin)

1. Avaa meriveden oton ja wc:n tyhjennyksen runkoventtiilit.
2. Paina ”huuhtelu”-kytkintä (1) ja pidä se painettuna vähintään 10 sekuntia.
3. Heitä useita arkkeja wc-paperia pyttyyn ja toista kierto. Pytyn tulisi tyhjentyä kokonaan.

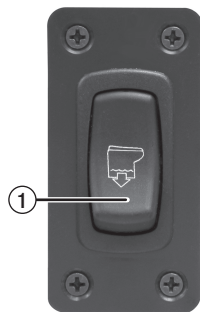

6.4.2 Wc:n normaali käyttö

WC:N HUUHTELEMINEN

Paina ”Huuhtelu”-kytkin (1) alas ja pidä se painettuna kunnes huuhtoutuu pytystä (noin 10 – 20 sekuntia). Kytkin aktivoi silppuripumpun, joka lappaa veden ja jätteen pytystä, silppuaa sen ja syöttää jäteveden tyhjennyslinjaan.

Jotta vettä kuluu pelkkien nesteiden huuhteluissa vähemmän, paina ”Huuhtelu”-kytkintä lyhyemmän ajan.

Jos wc-pytty ei huuhtoudu kokonaan ja se täyttyy merivedellä huuhtelun aikana, sulje ottoventtiili osaksi kunnes pytty tyhjenee ja jätevesi poistuu kokonaan. Huuhtele wc:tä sitten muutamia sekunteja otto- ja tyhjennysventtiilit täysin auki, jotta wc ja tyhjennysjärjestelmä puhdistuvat.



Huomio! Ylitulvimisvaara

Jos wc on liitetty YHTEENKÄÄN runkoläpivientiin, sulje runkoventtiilit AINA, kun wc ei ole käytössä (vaikka vene olisi valvomatta vain lyhyen ajan). Kaikille matkustajille TÄYTYY opettaa, miten venttiilit suljetaan, kun wc ei ole käytössä. Jos näin ei tehdä, seurauksena voi olla tulviminen sekä materiaalivahinkoja ja hengenmenetyks.



**Varoitus – Älä huuhtele vieraita esineitä!**

Huuhtele alas vain vettä, eritteitä ja nopeasti hajoavaa wc-paperia. Älä huuhtele alas kosteuspyyhkeitä, terveysseiteitä, kondomeja, vaippoja, paperikuppeja, vanupuikkoja, ruokaa, hiuksia tai sellaisia nesteitä kuten öljyä tai liuottimia, koska se saattaa johtaa wc-järjestelmän vaurioitumiseen.

**Huomautus**

Varmista, että kaikki vieraat ymmärtävät wc:n toiminnan ennen käyttöä.

7 Kunnossapito ja talvisäilytys

7.1 Wc:n puhdistus

Wc:n alkuperäisen kiiltävän ulkonäön säilyttämiseksi käytä Dometic® Toilet Bowl Cleaneria tai muuta hankaamatonta kylpyhuoneeseen ja wc-pyttyyn tarkoitettu puhdistusainetta. Noudata etiketin ohjeita.

**Huomio**

Sisäisten tiivisteiden vaurioitumisen välttämiseksi älä puhdistaa wc:tä hankaavilla puhdistusaineilla, kaustisilla kemikaaleilla tai voiteluaineilla ja puhdistusaineilla, jotka sisältävät alkoholia tai öljytisleitä.

7.2 Rutiininomainen kunnossapito

KUUKAUSITTAIN

1. Tarkasta wc, putkitus ja putkituksen liitokset, johdot ja johtoliitokset.
2. Avaa ja sulje kaikki putkituksen venttiilit ml. runkoventtiilit.
3. Tarkista, onko linjavesisuodattimissa tai ilmausventtiilillä varustetuissa kaarissa tukoksia.

VUOSITTAIN

Tarkista vesiventtiilin suodatin. Tarkista vesiventtiilin suodatin myös silloin, jos wc:n vesivirtaus muuttuu riittämättömäksi.

7.3 Pitkäaikaisten käyttötaukojen aikana

Silppuri-wc ja saniteettiletkut tulisi suojata, jos wc:tä ei tarvita pitkään aikaan (yli kahteen viikkoon, erityisesti kuumalla säällä).

1. Huuhtele wc ja lisää 4 unssia (118 ml) nestemäistä biohajoavaa pyykinpesuainetta (Ei saa sisältää valkaisuainetta tai ympäristölle haitallisia aineita). Huomautus: Jos käytät huuhteluun merivettä, katkaise merivesipumpun sähkönsyöttö ja lisää puhdasta vettä suoraan pyttyyn huuhtelujakson aikana.
2. Huuhtele wc vähintään viisi kertaa.
3. Käännä wc:n vesisyöttö pois päältä.
4. Huuhtele wc hyvin lyhyesti ilman vettä kaiken veden poistamiseksi. (Tämä menettely minimoi silppuripumpun jäännösveden määrän.)

**Huomio**

Älä käytä merivesipumppua pitkään kuivana vedenpoistoprosessin aikana. Pumpun juoksupyörä voi vaurioitua.

5. Kytke wc:n sähkö pois päältä.
6. Pitkien käyttötaukojen jälkeen wc ja pumppu voivat kuivua. Järjestelmän uudelleenkäynnistämistä helpottaa, kun lisää reilun litran vettä pyttyyn ja annat sen seistä muutaman minuutin ennen käyttöä.

7.4 Talvisäilytys

Jokaisen käyttökauden päätteeksi Dometic-silppuripumppu-wc tulisi valmistella talvisäilytykseen käyttämällä juomavesikelpoista pakkasnestettä (jos vene tai ajoneuvo joutuu alttiiksi pakkaselle).

Jos järjestelmä joutuu alttiiksi pakkaselle, seuraa kohdan 7.3

”Pitkäaikaisten käyttötaukojen aikana” menettelyä ja valmistele järjestelmä sitten talvisäilytykseen tässä kuvatulla tavalla.



Huomautus

Käytä myrkytöntä pakkasnestettä, joka on tarkoitettu juomavesijärjestelmiin. (Katso veneen tai ajoneuvon omistajan käsikirjaa.)



Varoitus

Älä koskaan käytä autoihin tarkoitettuja pakkasnesteitä puhdasvesijärjestelmissä.

PAINEISTETTU PUHDASVESIJÄRJESTELMÄ

1. Tyhjennä juomavesisäiliö ja tyhjennä keräyssäiliö.
2. Lisää puhtaan veden pakkasnestettä juomavesisäiliöön.
3. Huuhtelee juomavesikelpoisen pakkasnesteen ja veden sekoituksella wc(t) ja koko järjestelmä ml. jätekeräyssäiliö, jakoventtiiliitännät, tyhjennospumput jne. Kytke wc:n sähkönsyöttö pois päältä. Jokainen asennuskokonaisuus on erilainen, joten määrät voivat vaihdella. Asianmukainen suojaus edellyttää käyttäjältä tarkkuutta.

MERIVESIJÄRJESTELMÄ

Tarvittavat osat:

- Merivesipumppuun sopiva noin 3 jalkaa (1 m) pitkä letku
- yksi säiliö

1. Sulje otto- ja tyhjennysrunkoventtiilit. Katso tämän käsikirjan tulvimisvaaraa koskevia tietoja.
2. Kytke wc:n sähkö pois päältä.
3. Irrota ja huuhtelee ottoletku ja linjasuodattimet.
4. Yhdistä letku merivesipumpun ottopuolelle.
5. Laita pumpun ottopuolelle yhdistetty letku pyttyyn, jossa on pakkasnestettä.
6. Kytke wc:n sähkö päälle ja huuhtelee, kunnes pakkasneste on poistunut wc:stä.
7. Irrota wc:n sähkönsyöttö ja liitä kaikki otto- ja tyhjennysletkut takaisin.

8 Vianetsintä

| Ongelma | Mahdollinen syy | Korjausohje |
|---|--|--|
| 1. Huuhtelutoiminto toimii, mutta vesi tyhjenee pytystä hitaasti tai ei ollenkaan. | <ul style="list-style-type: none"> a. Tyhjennysputkisto on puristuksessa tai taitteella. b. Tyhjennysputkisto on liian korkealla. (Muista, minkään ylöspäin suuntautuvien pystysilmukoiden yhteiskorkeuden ei tulisi olla suurempi kuin 4 jalkaa (1,2 m)) c. Silppuripumppu tai tyhjennysputkisto on tukossa. | <ul style="list-style-type: none"> a. Tarkista tyhjennysputkisto. b. Muuta tyhjennysputkiston reittiä. c. Sulje runkoventtiilit ja poista tukos. |
| 2. Silppuripumppu pitää epätavallisen kovaa ääntä tai laukaisee jatkuvasti varokkeen. | <ul style="list-style-type: none"> a. Vierasta ainetta pumppukammiossa. | <ul style="list-style-type: none"> a. Sulje runkoventtiilit ja poista vieras aine. |
| 3. Huuhtelujaksoa ei ole aktivoitu huuhtelukytimen painamisen jälkeen. | <ul style="list-style-type: none"> a. Keräyssäiliö on täynnä ja säiliön antama sähköinen signaali on katkaissut wc:n sähkönsaannin. b. Wc:n sähkösyöttö on katkaistu tai häiriintynyt. c. Huuhtelukytin ei toimi oikein. | <ul style="list-style-type: none"> a. Tyhjennä keräyssäiliö. b. Tarkista johdotus ja katkaisimet (tai sulakkeet). c. Vaihda huuhtelukytin. |
| 4. Pyttyyn tulee liian vähän tai ei lainkaan vettä. | <ul style="list-style-type: none"> a. Syöttövesilinja on puristuksessa tai taitteella. b. Vesiventtiilin sihti on tukossa. c. Ottovesisuodattimet ovat tukossa (merivesijärjestelmässä). d. Virhetoiminto vesiventtiilissä. | <ul style="list-style-type: none"> a. Tarkista syöttövesilinja. b. Poista vesiventtiilin tukos. c. Puhdista vedensuodattimet. d. Vaihda vesiventtiili. |

9 Takuu ja tuotevastuu

Pohjois-Amerikka ja muu maailma:

Valmistajan yhden vuoden rajoitettu takuu

Dometic Corporation, Sanitation Division, takaa alkuperäiselle ostajalle vain, että tässä tuotteessa – kun sitä käytetään henkilökohtaisiin tai yksityisiin tarkoituksiin – ei ilmene materiaali- eikä valmistusvikoja yhden vuoden kuluessa ostopäivästä.

Jos tätä Dometic-tuotetta käytetään kaupallisesti tai liiketoiminnassa, alkuperäiselle ostajalle taataan vain, että tässä tuotteessa ei ilmene materiaali- eikä valmistusvikoja yhdeksänkymmenen (90) päivän kuluessa ostopäivästä.

Dometic pidättää oikeuden vaihtaa tai korjata minkä tahansa tämän tuotteen osan, jossa Dometicin suorittamassa tarkastuksessa havaitaan materiaali- tai valmistusvika. Ostaja/käyttäjä kantaa kaikki takuupalveluun liittyvät oheiset työ- ja kuljetuskustannukset tai kulut.

POIKKEUKSET

DOMETIC EI OLE MISSÄÄN TAPAUKSESSA VASTUUSSA SATUNNAIS- TAI SEURANNAISVAHINGOISTA, EPÄASIAALLISESTA ASENNUKSESTA AIHEUTUVISTA VAHINGOISTA TAI VAHINGOISTA, JOTKA JOHTUVAT LAIMINLYÖNNISTÄ, VÄÄRINKÄYTÖSTÄ, MUUTOKSISTA TAI HYVÄKSYMÄTTÖMIEN OSIEN KÄYTTÄMISESTÄ. KAIKKI HILJAISET TAKUUT, MUKAAN LUKIEN HILJAINEN TAKUU HYÖDYNNETTÄVYYDESTÄ TAI SOPIVUUDESTA JOHONKIN TIETTYYN TARKOITUKSEEN, RAJOITUVAT YHTEEN VUOTEEN OSTOPÄIVÄSTÄ LUKIEN.

HILJAISET TAKUUT

Kenelläkään ei ole oikeutta muuttaa takuuta tai luoda mitään muuta takuuta tai veloitetta kuin tässä esitetyt. Hiljaiset takuut, mukaan lukien hiljainen takuu hyödynnettävyydestä tai sopivuudesta johonkin tiettyyn tarkoitukseen, rajoittuvat yhteen (1) vuoteen ostopäivästä lukien henkilökohtaisessa ja yksityisessä käytössä tai yhdeksänkymmentä (90) päivää kaupallisessa käytössä tai liiketoiminnassa.

MUUT OIKEUDET

Eräät valtiot eivät salli rajoituksia hiljaisen takuun keston ja eräät valtiot eivät hyväksy poikkeuksia tai rajoituksia, jotka koskevat satunnais- tai seurannaisvahinkoja; siksi yllä olevat rajoitukset eivät ehkä koske sinua. Tämä takuu antaa sinulle tietyt lailliset oikeudet ja sinulla voi olla muitakin oikeuksia, jotka vaihtelevat maasta toiseen.

Takuupalvelua saadaksesi ota ensin yhteyttä paikalliseen myyjääsi, jolta hankit tämän tuotteen tai mene osoitteeseen <http://www.dometic.com> löytääksesi myyjän läheltä.

Eurooppa:**Takuu ja asiakaspalvelu**

Takuujärjestelyt vastaavat EY-direktiiviä 44/1999/EY ja kyseisessä maassa sovellettavia normaaleja ehtoja. Takuupalvelua tai muuta palvelua saadaksesi ota yhteyttä Dometic-palveluosastoihin, jotka luetellaan toisaalla tässä käsikirjassa. Takuu ei kata mitään epäasiallisesta käytöstä johtuvia vahinkoja.

Takuu ei kata mitään tuotteeseen tehtyjä muutoksia tai muiden kuin alkuperäisten Dometic-osien käyttöä; takuu ei ole voimassa, jos asennus- ja käyttöohjeita ei noudateta eikä tällöin ole mitään tuotevastuuta.

Tuotevastuu

Dometic Groupin ja sen tytäryritysten tuotevastuu ei kata vahinkoja, jotka voivat syntyä seuraavista: virhekkäyttö; epäasialliset muutokset tai laitteeseen kajoaminen; haittavaikutukset, joita ympäristöstä aiheutuu itse laitteeseen tai sen välittömään läheisyyteen tai alueella oleviin ihmisiin.

Takuupalvelua saadaksesi ota ensin yhteyttä paikalliseen myyjääsi, jolta hankit tämän tuotteen tai mene osoitteeseen <http://www.dometic.com> löytääksesi myyjän läheltä.

10 Asiakaspalvelu

Laitetta koskee lakisääteinen takuu-aika. Jos tuote sattuu olemaan viallinen, käänny maasi valmistajan toimipisteen puoleen (osoitteet käyttöohjeen takasivulla) tai ota yhteyttä omaan ammattikauppiaseesi.

Korjaus- ja takuukäsittelyä varten lähetä mukana seuraavat asiakirjat:

- kopio ostolaskusta, jossa näkyy ostopäivä,
- valitusperuste tai vikakuvaus.

Índice

| | | |
|----|--|-----------|
| 1 | Notas sobre a utilização do manual | 104 |
| 2 | Instruções gerais de segurança | 104 - 105 |
| 3 | Utilização prevista | 105 |
| 4 | Componentes | 106 |
| 5 | Especificações. | 106 |
| 6 | Funcionamento | 107 - 109 |
| 7 | Manutenção e preparação para o inverno | 109 - 110 |
| 8 | Resolução de problemas. | 111 |
| 9 | Garantia | 112 - 113 |
| 10 | Assistência a Clientes | 113 |

1 Notas sobre a utilização do manual



Atenção!

Instrução de segurança: a não observância desta instrução pode resultar em dano material e prejudicar o funcionamento do dispositivo.



Nota

Informação suplementar para a operação do dispositivo.

fig. **1 A**, página 2 : Isto refere-se a um elemento numa ilustração. Neste exemplo, art. A na figura 1 da página 2.

2 Instruções gerais de segurança

O fabricante não será responsabilizado por reclamações de danos resultantes do seguinte:

- montagem ou ligação incorreta
- danos na unidade motivados por influências mecânicas, utilização indevida ou abuso
- alterações à unidade sem a expressa autorização, por escrito, por parte do fabricante
- utilização para fins diferentes dos descritos no manual de instruções

2.1 Avisos – aplicações marítimas

As seguintes declarações têm de ser lidas e compreendidas antes de instalar, prestar assistência e/ou operar este produto num barco. A modificação deste produto pode resultar em dano patrimonial.

A Dometic recomenda que seja um técnico ou electricista qualificado em serviços marítimos a instalar ou a prestar assistência a este produto. De uma instalação incorreta poderão resultar danos no equipamento, ferimentos no pessoal ou a morte. A DOMETIC NÃO ACEITA QUALQUER RESPONSABILIDADE POR DANOS NO EQUIPAMENTO, OU POR FERIMENTOS OU MORTE DO PESSOAL QUE POSSAM RESULTAR DE UMA INSTALAÇÃO, ASSISTÊNCIA OU OPERAÇÃO INCORRETAS DESTE PRODUTO.



Atenção! Perigo de inundação

Se a sanita estiver conectada a QUALQUER tubagem, feche SEMPRE os vedantes quando a sanita não for usada (mesmo que o barco não seja utilizado durante um breve período de tempo). Todos os passageiros TÊM de saber como fechar as válvulas quando a sanita não é usada. Caso contrário, poderão surgir inundações que podem causar perda de propriedade e de vida.



**Atenção! Perigo de inundação**

Se a sanita utilizar água doce para a descarga e estiver conectada direta ou indiretamente a um sistema de água municipal em terra a QUALQUER altura, as conexões de água em terra TERÃO de ser desconectadas se o barco não for utilizado (mesmo que o barco não seja utilizado durante um breve período de tempo).

Caso contrário, poderão surgir inundações que podem causar perda de propriedade e de vida.

**Atenção! Perigo de inundação**

Antes de iniciar qualquer trabalho neste produto, certifique-se de que toda a alimentação elétrica para a unidade foi desligada e que os vedantes se encontram na posição FECHADA ou DESLIG. Caso contrário, poderão surgir inundações que podem causar perda de propriedade e de vida.

**Atenção!**

Um enchimento excessivo do depósito de contenção pode criar sérios danos ao sistema sanitário, como a rutura do depósito de contenção, soltando o conteúdo do depósito para o esgoto. Para prevenir esta possibilidade, a Dometic recomenda utilizar um relé de desligamento para depósito "cheio". O sinal de "cheio" a partir do depósito de contenção pode ser gerado por um monitor de depósito opcional Dometic DTM01C ou por um sistema de monitorização de depósito de quatro níveis DTM04.

3 Utilização prevista

A sanita de trituração da série Dometic MasterFlush proporciona uma sanita com descarga elétrica que tritura os resíduos e bombeia-os para um depósito de contenção ou para um outro sistema de armazenamento/eliminação de efluentes, ou para fora de bordo (siga os regulamentos locais para a descarga de depósitos de resíduos). Colocada em funcionamento por meio de um interruptor de descarga remoto, a sanita permite ao utilizador adicionar-lhe água (antes ou depois da descarga) e efetuar a descarga sanitária pressionando um botão.

3.1 Benefícios

Descarga eletrónica conveniente Adicione água (versão de água doce apenas) ou efetue a descarga pressionando um botão.

Instalação versátil. Várias características melhoram as possibilidades de instalação das sanitas de trituração da série 7100 e 7200:

- **Base da sanita ajustável.** A base da sanita pode ser posicionada de forma a que a caixa da bomba de trituração se estenda em qualquer direção, a partir do centro da sanita.
- **Flexibilidade na planta.** A bomba de trituração permite que a sanita seja localizada até a 40 pés (12.2 m) de distância ou até a 4 pés (1.2 m) abaixo do depósito de contenção ou de outra linha de descarga de destino.
- **Bomba de água do mar de auto-sucção (versão de descarga de água do mar apenas).** A bomba integral para descarga de água do mar é de auto-sucção, com uma elevação máxima de 4 pés (1,2 m).

Desligamento automático de "depósito cheio" (instalação opcional - monitor de nível do depósito e relé de desligamento necessário. Disponível em separado). Quando o relé de desligamento é conectado a um sistema de indicação de nível de depósito de contenção, a alimentação elétrica para a sanita desliga-se quando o depósito de contenção estiver cheio. Esta funcionalidade de segurança previne o enchimento excessivo do depósito de contenção o que poderá causar danos ao barco.

4 Componentes

Sanita instalada (fig. 1)

| Ref. | Descrição |
|------|--|
| A | Sanita de trituração |
| B1 | Interruptor de descarga DFS-2F (padrão - sanita com descarga de água doce) |
| B2 | Interruptor de descarga DFS-1F (padrão - sanita com descarga de água do mar) |
| NS | Interruptor de descarga DFST (opcional) NÃO APRESENTADO |

Componentes da sanita (fig. 2)

| Ref. | Descrição |
|------|--|
| 1 | Válvula cônica de verificação de descarga (sanita de água doce) ou adaptador (modelo de água do mar) |
| 2 | Tubo de fornecimento de água |
| 3 | Bomba de trituração (por baixo da cobertura de plástico) |
| 4 | Válvula de água elétrica |
| 5 | Localização da etiqueta de ID do produto |
| 6 | Faixa de compressão em aço inoxidável |
| 7 | Tubagem de descarga |

Para obter informações adicionais, consulte a lista completa de peças (embalada em separado).

5 Especificações

5.1 Materiais

Sanita: cerâmica vítrea

Base da sanita: polipropileno

Painel de interruptores de descarga Dometic: poliestireno (DFS-1F ou DFS-2F); ou alumínio revestido a pó (DFST)

5.2 Requisitos mínimos do sistema

| | | |
|----------------------|---|--|
| Elétrico | Consumo de energia | 20 amperes/12 V CC; 10 amperes/24 V CC |
| | Disjuntor | 25 amperes/12 V CC; 15 amperes/24 V CC |
| | Circuitos elétricos | 12 ga. (até a 25 pés /7.6 m de circuito total) Para obter informações adicionais, consulte as diretrizes da ABYC. |
| Fornecimento de água | Tamanho da tubagem ID do tubo de fornecimento | 0.5 in. NPT – descarga sanitária com água doce 0.75 in. ID – descarga sanitária com água do mar |
| | Taxa de fluxo | 2.0 gpm/7.6 lpm, no mínimo – descarga de água doce |
| Descarga | Diâmetro interno | 1.5 in./38 mm ou 1 in./25 mm |
| | Funcionamento horizontal* | 40 pés/12.2 m, no máximo |
| | Funcionamento vertical* | 4 pés/1.2 m, no máximo |

* as distâncias de funcionamento horizontais e verticais não são cumulativas. Verifique um fluxo de descarga adequado se a instalação estiver próximo de um destes limites.

As especificações estão sujeitas a mudança sem aviso.

6 Operação sanitária



Atenção

Não coloque a sanita em funcionamento sem o fornecimento de água ligado. Poderão ocorrer danos nos componentes internos.

6.1 Descarga de água doce (com interruptor DFS-2F)

6.1.1 Colocação em funcionamento do sistema sanitário

1. Ligue o fornecimento de água doce para a sanita.
2. Pressione o interruptor "Flush" (Descarga) (2) e mantenha-o pressionado durante, pelo menos, 10 segundos.
3. Deite várias folhas de papel higiênico na sanita e repita o ciclo. A sanita deve ficar completamente vazia.

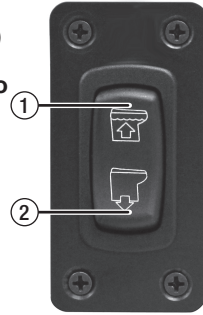

6.1.2 Descarga normal

ADICIONAR ÁGUA À SANITA

Pressione o interruptor "Add Water" (Adicionar água) (1) e mantenha-o pressionado até o nível de água pretendido ser alcançado. (Não pressione o interruptor "Add Water" (Adicionar água) durante a descarga de resíduos sólidos.) Apenas é necessário adicionar mais água durante a descarga de resíduos sólidos.

DESCARGA SANITÁRIA

Pressione o interruptor "Flush" (Descarga) (2) para baixo e mantenha-o pressionado até os resíduos serem drenados da sanita (cerca de 10 a 20 segundos). Este interruptor ativa uma bomba de trituração que drena a água e os resíduos da sanita, tritura e impulsiona o efluente para a linha de descarga/depósito de contenção.

Para usar menos água nas descargas de apenas líquidos, pressione o interruptor "Flush" (Descarga) durante um período de tempo mais breve.

6.2 Descarga de água doce (sanita com interruptor DFST)

6.2.1 Colocação em funcionamento do sistema sanitário

1. Ligue o fornecimento de água doce para a sanita.
2. Pressione o interruptor "Flush" (Descarga) (2) e mantenha-o pressionado durante, pelo menos, 10 segundos.
3. Deite várias folhas de papel higiênico na sanita e repita o ciclo. A sanita deve ficar completamente vazia.

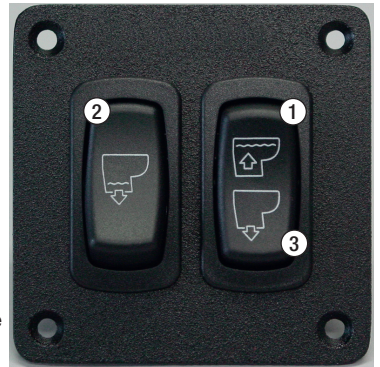

6.2.2 Operação sanitária normal

ADICIONAR ÁGUA À SANITA

Pressione o interruptor "Add Water" (Adicionar água) (1) e mantenha-o pressionado até o nível de água pretendido ser alcançado. (Não pressione o interruptor "Add Water" (Adicionar água) durante demasiado tempo, pois a água poderá transbordar.)

DESCARGA SANITÁRIA

Pressione o interruptor "Flush" (Descarga) (2) para baixo e mantenha-o pressionado até os resíduos serem drenados da sanita (cerca de 10 a 20 segundos). Este interruptor ativa uma bomba de trituração que drena a água e os resíduos da sanita, tritura e impulsiona o efluente para a linha de descarga/depósito de contenção. Para usar menos água nas descargas de apenas líquidos, pressione o interruptor "Flush" (Descarga) durante um período de tempo mais breve.

OPERAÇÃO "SECAR SANITA"

Durante períodos de viagem agitada, a água de dentro de uma sanita pode salpicar para fora e para a área da casa de banho. Para evitar esta situação, prima o interruptor "Dry Bowl" (Secar Sanita) (3) para drenar completamente a água da sanita. Não é adicionada água à sanita enquanto premir ou após premir o interruptor "Dry Bowl" (Secar sanita).



Atenção – Não efetue a descarga de resíduos com o interruptor "Dry Bowl" (Secar sanita)!

Para manter uma limpeza e operação corretas da sanita e da bomba de trituração, deverá ser usada água com qualquer descarga.



Atenção – Não Efetue a Descarga de Objetos Estranhos!

Efetue apenas a descarga de água, resíduos corporais e papel higiênico de rápida dissolução. Não efetue a descarga de toalhetes húmidos, pensos higiénicos, preservativos, fraldas, copos de papel, cotonetes, alimentos, cabelo ou líquidos, como óleos ou solventes, uma vez que pode ocorrer entupimento ou danos para a sanita ou para o sistema sanitário.



Nota

Certifique-se de que todas as pessoas compreendem a operação sanitária antes da utilização.

6.3 Operação sanitária quando conectada ao relé de desligamento de "depósito cheio" e ao sistema de monitorização do depósito

Quando um sistema sanitário de trituração Dometic utilizar um relé de desligamento "depósito cheio" a alimentação elétrica para a sanita é desligada quando o depósito de contenção alcançar "full" (cheio). Para restaurar a alimentação elétrica para a sanita para efeitos de descarga, o conteúdo do tanque de contenção tem de ser esvaziado ou descarregado até o indicador de depósito "cheio" não estar ativado.

6.4 Descarga de água do mar

6.4.1 Colocação em funcionamento do sistema sanitário (sanita com interruptor DFS-1F)

1. Abra a entrada de água do mar e os vedantes da saída de descarga sanitária.
2. Pressione o interruptor "Flush" (Descarga) (1) e mantenha-o pressionado durante, pelo menos, 10 segundos.
3. Deite várias folhas de papel higiénico na sanita e repita o ciclo. A sanita deve ficar completamente vazia.

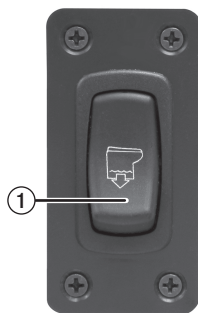

6.4.2 Operação sanitária normal

DESCARGA SANITÁRIA

Pressione o interruptor "Flush" (Descarga) (1) para baixo e mantenha-o pressionado até os resíduos serem drenados da sanita (cerca de 10 a 20 segundos). Este interruptor ativa uma bomba de trituração que drena a água e os resíduos da sanita, tritura e impulsiona o efluente para a linha de descarga.

Para usar menos água nas descargas de apenas líquidos, pressione o interruptor "Flush" (Descarga) durante um período de tempo mais breve.

Se a sanita não ficar totalmente vazia e encher com água do mar durante a descarga, feche a válvula de entrada parcialmente até a sanita ficar vazia e o efluente ser totalmente descarregado. Em seguida, quando as válvulas de entrada e de descarga estiverem completamente abertas, efetue a descarga sanitária durante alguns segundos para esvaziar a sanita e o sistema de descarga.



Atenção! Perigo de inundação

Se a sanita estiver conectada a QUALQUER tubagem, feche SEMPRE os vedantes quando a sanita não for usada (mesmo que o barco não seja utilizado durante um breve período de tempo). Todos os passageiros TÊM de saber como fechar as válvulas quando a sanita não é usada. Caso contrário, poderão surgir inundações que podem causar perda de propriedade e de vida.





Atenção – Não Efetue a Descarga de Objetos Estranhos!

Efetue apenas a descarga de água, resíduos corporais e papel higiênico de rápida dissolução. Não efetue a descarga de toalhetes húmidos, pensos higiénicos, preservativos, fraldas, copos de papel, cotonetes, alimentos, cabelo ou líquidos, como óleos ou solventes, uma vez que pode ocorrer entupimento ou danos para a sanita ou para o sistema sanitário.



Nota

Certifique-se de que todas as pessoas compreendem a operação sanitária antes da utilização.

7 Manutenção e preparação para o inverno

7.1 Limpar a sanita

Para manter a aparência lustrosa original da sanita, utilize Dometic® Toilet Bowl Cleaner (produto de limpeza para sanitas) ou outros produtos de limpeza não abrasivos para casas de banho e sanitas. Por favor siga as instruções da etiqueta.



Atenção

Para evitar danificar as juntas internas, não limpe a sanita com produtos de limpeza abrasivos, químicos cáusticos ou lubrificantes e produtos de limpeza que contenham álcoois ou destilados de petróleo.

7.2 Manutenção de rotina

MENSALMENTE

1. Inspeccione a sanita, a canalização e as conexões da canalização, os fios e as ligações dos fios.
2. Abra e feche todas as válvulas das canalizações, incluindo os vedantes.
3. Verifique os filtros de água em linha e os sistemas ventilados quanto a bloqueio.

ANUALMENTE

Verifique o filtro da válvula da água. Verifique também o filtro da válvula da água se o fluxo da água para a sanita se tornar insuficiente.

7.3 Durante períodos prolongados de não utilização

A sanita de trituração e os tubos sanitários deverão ser protegidos se a sanita não for necessária durante um período prolongado de tempo (mais de duas semanas, especialmente com o tempo quente).

1. Efetue a descarga sanitária e adicione 118 ml de detergente líquido biodegradável para lavar roupa (NÃO deve conter lixívia ou substâncias nocivas para o ambiente). Nota: Se usar água do mar para a descarga, desligue a alimentação elétrica da bomba de água do mar e adicione água doce diretamente na sanita durante o ciclo de descarga.
2. Efetue a descarga sanitária pelo menos cinco vezes.
3. Desligue o fornecimento de água para a sanita.
4. Efetue a descarga sanitária sem água por breves momentos para evacuar toda a água. (Este procedimento reduzirá qualquer água restante na bomba de trituração.)



Atenção

Durante o processo de evacuação da água, não mantenha a bomba de água do mar em funcionamento durante muito tempo sem água. O impulsor da bomba pode ficar danificado.

5. Desligue a alimentação elétrica para a sanita.
6. Após longos períodos de não utilização, a sanita e a bomba poderão secar. Para uma nova colocação em funcionamento do sistema sanitário, adicione um quarto de água na sanita e deixe repousar durante alguns minutos antes de usar.

7.4 Preparação para o inverno

No fim de cada estação, a sanita de trituração Dometic deverá ser preparada para o inverno, para armazenamento, mediante a utilização de um anticongelante seguro para água potável (se o barco ou o veículo for exposto a temperaturas de congelação).

Se o sistema for sujeito a temperaturas de congelação, por favor siga os procedimentos constantes na secção 7.3, "Durante períodos prolongados de não utilização" e depois prepare o sistema para o inverno, como aqui descrito.



Nota

Utilize anticongelante não tóxico designado para sistemas de água potável. (Ver o manual de utilizador do barco ou do veículo.)



Atenção

Nunca utilize anticongelante para automóveis em sistemas de água potável.

SISTEMA DE ÁGUA DOCE PRESSURIZADA

1. Proceda à drenagem do depósito de água potável e esvazie o depósito de contenção.
2. Adicione anticongelante para água doce ao depósito de água potável.
3. Proceda à descarga de anticongelante para água potável e mistura de água através da(s) sanita(s) e em todo o sistema, incluindo o tanque de contenção de resíduos, conexões de válvulas de derivação, bombas de descarga, etc. Desligue a alimentação elétrica para a sanita.

Cada instalação é diferente, por isso as quantidades podem variar. É necessário critério por parte do utilizador de forma a assegurar proteção adequada.

SISTEMA DE ÁGUA DO MAR

Peças necessárias:

- Tubo que encaixa na bomba de água do mar, aprox. 3 pés (1 m) de comprimento
- um contentor

1. Feche os vedantes de entrada e de saída. Ver os riscos de perigo de inundação neste manual.
2. Desligue a alimentação elétrica para a sanita.
3. Desconecte e drene o tubo de entrada e os filtros em linha.
4. Conecte o tubo à entrada da bomba de água do mar.
5. Coloque o tubo conetado à entrada da bomba ao tanque com anticongelante.
6. Ligue a corrente elétrica à sanita e efetue descargas até o anticongelante ser removido da sanita.
7. Desligue a corrente elétrica da sanita e restabeleça todos os tubos de entrada e de drenagem.

8 Resolução de problemas

| Problema | Causa possível | Instrução de serviço |
|--|---|---|
| 1. Função de descarga funciona, mas a água esvazia lentamente ou não esvazia. | <ul style="list-style-type: none"> a. Tubo de descarga está furado ou dobrado. b. Tubo de descarga está demasiado alto. (Lembre-se, todos os sistemas verticais ascendentes não devem exceder uma altura total de 1,2 m.) c. Bomba de trituração ou tubo de descarga está bloqueado. | <ul style="list-style-type: none"> a. Verifique o tubo de descarga. b. Reencaminhe o tubo de descarga. c. Feche os vedantes e elimine a obstrução. |
| 2. Bomba de trituração emite um ruído alto pouco comum ou dispara o disjuntor continuamente. | <ul style="list-style-type: none"> a. Material estranho na câmara da bomba. | <ul style="list-style-type: none"> a. Feche os vedantes e elimine o material estranho. |
| 3. O ciclo de descarga não é ativado depois de pressionar o interruptor de descarga. | <ul style="list-style-type: none"> a. Depósito de contenção está cheio e o sinal do depósito desligou a alimentação elétrica para a sanita. b. Alimentação elétrica para a sanita está desligada ou foi interrompida. c. O interruptor de descarga não funciona. | <ul style="list-style-type: none"> a. Esvazie o depósito de contenção. b. Verifique as ligações elétricas e os disjuntores (ou fusíveis). c. Substitua o interruptor de descarga. |
| 4. Água insuficiente ou nenhuma água entra na sanita. | <ul style="list-style-type: none"> a. Linha de fornecimento da água está furada ou dobrada. b. Filtro na válvula de água está bloqueado. c. Filtros de entrada de água estão bloqueados (no sistema de água do mar). d. A válvula da água não funciona. | <ul style="list-style-type: none"> a. Verifique a linha de fornecimento da água. b. Elimine o bloqueio na válvula de água. c. Elimine os filtros da água. d. Substitua a válvula da água. |

9 Garantia e responsabilidade pelo produto

América do Norte e Resto do Mundo:

Garantia limitada de um ano por parte do fabricante

A Dometic Corporation, Sanitation Division garante ao comprador original apenas que este produto, se utilizado para fins pessoais ou particulares, é livre de defeitos de material e de fabrico, por um período de um ano, a partir da data da compra.

Se este produto Dometic for colocado para utilização comercial ou de negócio, será garantido ao comprador original apenas que o mesmo é livre de defeitos de material e de fabrico, por um período de noventa (90) dias a partir da data da compra.

A Dometic reserva-se o direito de substituir ou reparar qualquer peça deste produto que prove, após inspeção por parte da Dometic, ser defeituoso em termos de material e de fabrico. Todos os custos de mão-de-obra e de transporte ou encargos que incidam sobre a assistência de garantia devem ser suportados pelo comprador-utilizador.

EXCLUSÕES

EM CIRCUNSTÂNCIA ALGUMA A DOMETIC SERÁ RESPONSÁVEL POR DANOS INCIDENTAIS OU EMERGENTES, POR DANOS RESULTANTES DE INSTALAÇÃO INCORRETA OU POR DANOS CAUSADOS POR NEGLIGÊNCIA, ABUSO, ALTERAÇÃO OU UTILIZAÇÃO DE COMPONENTES NÃO AUTORIZADOS. TODAS AS GARANTIAS IMPLÍCITAS, INCLUINDO QUALQUER GARANTIA IMPLÍCITA DE COMERCIALIZAÇÃO OU DE ADEQUAÇÃO PARA QUALQUER FINALIDADE PARTICULAR, ESTÃO LIMITADAS A UM PERÍODO DE UM ANO A PARTIR DA DATA DA COMPRA.

GARANTIAS IMPLÍCITAS

Nenhuma pessoa está autorizada a mudar, adicionar ou criar qualquer garantia ou obrigação que não seja aqui estabelecida. Garantias implícitas, incluindo aquelas de comercialização e adequação para uma finalidade particular, estão limitadas a um (1) ano a partir da data da compra, para produtos utilizados para fins pessoais ou particulares, e a noventa (90) dias a partir da data da compra para produtos colocados para utilização comercial ou de negócio.

OUTROS DIREITOS

Alguns estados não permitem limitações à duração de uma garantia implícita e alguns estados não permitem exclusões ou limitações relativas a danos incidentais ou emergentes, pelo que as limitações acima poderão não se aplicar a si. Esta garantia confere-lhe direitos legais específicos e poderá ter outros direitos que variam de estado para estado.

Para obter a assistência de garantia, contacte primeiro o seu representante local a quem comprou este produto ou visite a página <http://www.dometic.com> para consultar um representante perto de si.

Europa:

Garantia e Assistência a Clientes

As disposições relativas à garantia estão em conformidade com a diretiva da CE 44/1999/CE e as condições normais são aplicáveis ao país em causa. Para efeitos de garantia ou outro serviço, por favor contacte o nosso departamento de assistência numa outra parte deste manual. Qualquer dano motivado por utilização incorreta não está coberto por esta garantia.

A garantia não cobre quaisquer modificações ao produto ou a utilização de peças não originais da Dometic; a garantia não se aplica se as instruções de instalação e de funcionamento não forem respeitadas e não será assumida qualquer responsabilidade.

Responsabilidade pelo produto

A responsabilidade pelo produto do Grupo Dometic e das suas empresas subsidiárias não inclui danos que possam resultar de: funcionamento incorreto, alterações ou intervenção indevidas no equipamento, efeitos adversos do ambiente que poderão ter impacto no próprio equipamento ou a proximidade direta do equipamento ou de pessoas na área.

Para obter a assistência de garantia, contacte primeiro o seu representante local a quem comprou este produto ou visite a página <http://www.dometic.com> para consultar um representante perto de si.

10 Assistência a Clientes

É válido o prazo de garantia legal. Se o produto estiver com defeito, por favor, dirija-se à representação do fabricante no seu país (endereços, ver verso do manual) ou ao seu revendedor.

Para fins de reparação ou de garantia, terá de enviar os seguintes documentos em conjunto:

- uma cópia da factura com a data de aquisição,
- um motivo de reclamação ou uma descrição da falha.

Содержание

| | | |
|----|---|-----------|
| 1 | Замечания по использованию данного руководства | 114 |
| 2 | Общие указания по технике безопасности | 114 - 115 |
| 3 | Предполагаемое использование | 115 |
| 4 | Детали | 116 |
| 5 | Технические характеристики | 116 |
| 6 | Эксплуатация | 117 - 119 |
| 7 | Техническое обслуживание и подготовка к зимним условиям | 119 - 120 |
| 8 | Поиск и устранение неисправностей | 121 |
| 9 | Гарантия | 122 - 123 |
| 10 | Сервисное обслуживание клиентов | 123 |

1 Замечания по использованию данного руководства



Внимание!

Инструкция по технике безопасности: Несоблюдение этой инструкции может привести к материальным потерям и оказать негативное влияние на работу устройства.



Примечание

Дополнительная информация по эксплуатации устройства.

рис. 1 А, стр. 2: Это относится к компоненту, показанному на иллюстрации. В данном примере это позиция А, рис. 1 на стр. 2.

2 Общие правила безопасности

Производитель не несет ответственности за претензии о возмещении ущерба, возникшего в результате следующих действий:

- неправильного монтажа или подключения;
- повреждения устройства в результате механических воздействий, или использования не по назначению, или использования с нарушением правил эксплуатации;
- внесение изменений в устройство без прямого письменного разрешения производителя;
- использование в целях, отличающихся от тех, которые указаны в руководстве по эксплуатации.

2.1 Замечания относительно использования данного устройства на судах

Необходимо внимательно ознакомиться со следующими положениями перед установкой, техническим обслуживанием и / или эксплуатацией данного устройства на судне. Модификация данного устройства может привести к материальному ущербу.

«Dometic» рекомендует, чтобы установку и обслуживание устройства выполняли квалифицированные специалисты по судовым устройствам или электрик. Неправильная установка устройства может привести к повреждению оборудования, травме или летальному исходу «DOMETIC» НЕ ПРИНИМАЕТ НА СЕБЯ НИКАКОЙ ОТВЕТСТВЕННОСТИ, В ТОМ ЧИСЛЕ МАТЕРИАЛЬНОЙ, ЗА ПОВРЕЖДЕНИЕ ОБОРУДОВАНИЯ, ТРАВМЫ ИЛИ ГИБЕЛЬ ПЕРСОНАЛА, КОТОРЫЕ МОГУТ БЫТЬ РЕЗУЛЬТАТОМ НЕПРАВИЛЬНОЙ УСТАНОВКИ, ОБСЛУЖИВАНИЯ ИЛИ ЭКСПЛУАТАЦИИ ДАННОГО ПРОДУКТА.



Осторожно! Опасность затопления

Если унитаз подсоединен к ЛЮБОМУ сквозному корпусному фитингу, ВСЕГДА закрывайте заборные клапаны, когда унитаз не используется (даже если судно остается без присмотра на непродолжительное время). Все пассажиры ДОЛЖНЫ быть проинструктированы относительно необходимости и способа закрытия клапанов, когда унитаз не используется. В противном случае может возникнуть угроза затопления, что, в свою очередь может привести к утрате имущества и травмам со смертельным исходом.



**Осторожно! Опасность затопления**

Если в унитазе для смыва используется пресная вода, и он ВСЕГДА подключен напрямую или косвенно к прибрежной муниципальной водопроводной системе, прибрежное водоснабжение ДОЛЖНО быть отключено, если судно остается без присмотра (даже если оно остается без присмотра на непродолжительное время).

В противном случае может возникнуть угроза затопления, что, в свою очередь может привести к утрате имущества и травмам со смертельным исходом.

**Осторожно! Опасность затопления**

Перед началом любых работ, связанных с данным устройством, убедитесь, что электропитание устройства отключено, и что забортные клапаны находятся в положениях CLOSED (ЗАКРЫТ) или OFF (ВЫКЛЮЧЕН). В противном случае может возникнуть угроза затопления, что, в свою очередь может привести к утрате имущества и травмам со смертельным исходом.

**Осторожно!**

Переполнение накопительной емкости может стать причиной серьезных повреждений канализационной системы, таких как разрыв накопительной емкости и слив содержимого емкости в трюм. Для предотвращения этого «Dometic» рекомендует использовать выключающее реле «full» («полная» емкость). Сигнал о заполнении накопительной емкости может генерировать устройство контроля заполнения емкости «Dometic DTM01C»(заказывается дополнительно) или 4-уровневая система контроля заполнения емкости DTM04.

3 Предполагаемое использование

Унитаз с мацератором серии «Dometic MasterFlush» представляет собой электрический унитаз с мацератором, который измельчает отходы и закачивает их либо в накопительную емкость, либо в другую систему хранения/утилизации стоков, либо сливает за борт (в соответствии с требованиями местных норм по опорожнению сточных емкостей). Управляемый дистанционной клавишей смыва, унитаз позволяет пользователю добавлять воду в чашу (до или после смыва) и смывать унитаз нажатием клавиши.

3.1 Преимущества

Удобный электронный смыв. Добавление воды (только для пресной воды) или смыв нажатием на клавишу.

Универсальность монтажа. Некоторые особенности, характерные для унитазов с мацератором серий 7100 и 7200, значительно расширяют варианты их установки:

- **Регулируемое основание унитаза.** Основание унитаза может быть установлено так, что корпус насоса мацератора может выступать в любую сторону от центра унитаза.
- **Универсальность компоновочного плана.** Насос мацератора позволяет расположить унитаз на расстоянии до 12,2м (40 футов) от или до 1,2 м (4 фута) ниже накопительной емкости или иной сточной линии.
- **Самовсасывающий насос морской воды (только в версии со смывом морской водой).** Встроенный насос для морской воды поднимает воду на высоту до 1,2 м (4 фута).

Автоматическое включение функции “full tank” («Полная емкость») (устанавливается по специальному заказу, нужны устройство контроля уровня содержимого в емкости и выключающее реле.

Приобретаются отдельно). Если выключающее реле подключено к системе индикации уровня содержимого в накопительной емкости, то при ее заполнении электропитание унитаза отключается. Эта функция безопасности предотвращает переполнение накопительной емкости, что в противном случае может стать причиной неисправности судна.

4 Компоненты

Установленный унитаз (рис. 1)

| Ссылка | Описание |
|--------|---|
| A | Унитаз с мацератором |
| B1 | Клавиша смыва DFS-2F (Стандарт — унитаз со смывом пресной водой). |
| B2 | Клавиша смыва DFS-1F (Стандарт — унитаз со смывом морской водой). |
| NS | Клавиша смыва DFST (поставляется по специальному заказу) НЕ ПОКАЗАНА . |

Компоненты унитаза (рис. 2)

| Ссылка | Описание |
|--------|---|
| 1 | Запорный клапан, предотвращающий переполнение (унитаз для пресной воды) или адаптер (сырьевой модели воды). |
| 2 | Шланг подачи воды. |
| 3 | Насос мацератора (под пластиковой крышкой). |
| 4 | Электрический водопроводный кран. |
| 5 | Расположение идентификационной таблички продукта. |
| 6 | Стягивающая полоса из нержавеющей стали. |
| 7 | Сливная арматура. |

Дополнительная информация приведена в полном перечне деталей (в отдельной упаковке).

5 Технические характеристики

5.1 Материалы

Унитаз: глазированная керамика.

Основание унитаза: полипропилен.

Панель управления смывом «Dometic»: полистирол (DFS-1F или DFS-2F); или алюминий с порошковым покрытием (DFST)

5.2 Минимальные требования к системе

| | | |
|---------------|---|--|
| Электрика | Паспортная мощность | 20 A/12 В пост. тока; 10 A/24 В пост. тока |
| | Автоматический выключатель | 25 A/12 В пост. тока; 15 A/24 В пост. тока |
| | Проводка | 12 калибр (не более 25 футов/7,6 м от выключателя) Более подробную информацию можно получить в АВУС. |
| Водоснабжение | Размер фитингов внутреннего диаметра питающего шланга | 0,5 дюйма NPT – унитаз со смывом пресной водой внутр. диам. 0,75 дюйма – туалет со смывом морской водой |
| | Расход воды | 2,0 галлона в мин./7,6 л в мин. минимум – смыв пресной водой |
| Слив | Внутренний диаметр | 1,5 дюйма/38 мм или 1 дюйм/25 мм |
| | Горизонтальная труба* | 40 футов/12,2 м максимум |
| | Вертикальная труба* | 4 фута/1,2 м максимум |

*Длины горизонтальных и вертикальных труб приведены не в совокупности. Если условия установки приближаются к одному из указанных пограничных значений, необходимо проследить за тем, чтобы создавался достаточный сливной поток.

В описание могут вноситься изменения без предварительного уведомления.

6 Эксплуатация унитаза



Предупреждение

Пользоваться унитазом можно только если включено водоснабжение. Иначе может произойти повреждение внутренних компонентов.

6.1 Смыв пресной водой (с органом управления DFS-2F)

6.1.1 Включение унитазной системы

1. Подключите подачу пресной воды в унитаз.
2. Нажмите клавишу "Flush" («Смыть») (2) и удерживайте ее нажатой в течение 10 секунд.
3. Бросьте несколько обрывков туалетной бумаги в унитаз и повторите цикл. Чаша должна полностью очиститься.

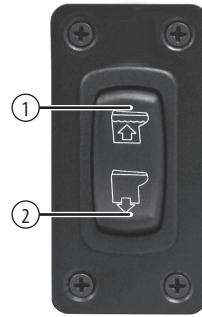

6.1.2 Нормальный смыв

ДОБАВЛЕНИЕ ВОДЫ В ЧАШУ УНИТАЗА

Нажимайте на клавишу "Add Water" («Добавить воду») (1) до тех пор, пока вода не достигнет нужного уровня. (Не нажимайте на клавишу "Add Water" («Добавить воды») слишком долго, чтобы вода не начала переливаться из унитаза.) Больше воды обычно следует добавлять в случае смыва твердых отходов.

СМЫВ УНИТАЗА

Нажмите на клавишу "Flush" («Смыть») (2) и удерживайте ее нажатой до тех пор, пока отходы не будут смыты из унитаза (около 10 – 20 секунд). Эта клавиша включает насос мацератора, который откачивает воду и отходы из унитаза, измельчает их и закачивает сточные воды в линию слива или в накопительную емкость.

Чтобы использовать меньше воды для смыва жидких отходов, нажимайте на клавишу "Flush" («Смыть») в течение более короткого времени.

6.2 Смыв пресной водой (с органом управления DFST)

6.2.1 Включение унитазной системы

1. Подключите подачу пресной воды в унитаз.
2. Нажмите на клавишу "Flush" («Смыть») (2) и удерживайте ее нажатой в течение не менее 10 секунд.
3. Бросьте несколько обрывков туалетной бумаги в унитаз и повторите цикл. Чаша должна полностью очиститься.

6.2.2 Штатная работа унитаза

ДОБАВЛЕНИЕ ВОДЫ В ЧАШУ УНИТАЗА

Нажимайте на клавишу "Add Water" («Добавить воды») (1) до тех пор, пока вода не достигнет нужного уровня. (Не нажимайте на клавишу "Add Water" («Добавить воды») слишком долго, чтобы вода не начала переливаться из унитаза.)

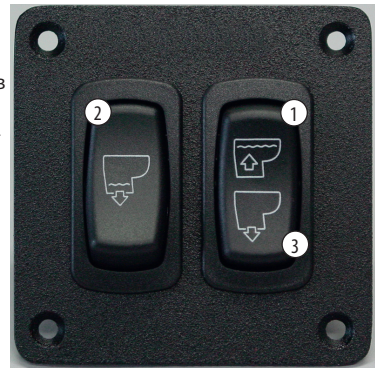

СМЫВ УНИТАЗА

Нажмите на клавишу "Flush" («Смыть») (2) и удерживайте ее нажатой до тех пор, пока отходы не будут смыты из унитаза (около 10 – 20 секунд). Эта клавиша включает насос мацератора, который откачивает воду и отходы из унитаза, измельчает их и закачивает сточные воды в линию слива или в накопительную емкость. Чтобы использовать меньше воды для смыва жидких отходов, нажимайте на клавишу "Flush" («Смыть») в течение более короткого времени.

ЭКСПЛУАТАЦИЯ УНИТАЗА С ФУНКЦИЕЙ "DRY BOWL" («СПУСТИТЬ ВОДУ ИЗ ЧАШИ»)

Во время путешествия в условиях качки вода из чаши может выплескиваться в ванную комнату. Во избежание такой ситуации нажмите на клавишу "Dry Bowl" («Спустить воду из чаши») (3), чтобы полностью слить воду из чаши унитаза. Во время и после нажатия на клавишу "Dry Bowl" («Спустить воду из чаши») вода в унитаз не добавляется.



Предупреждение — Не сливайте воду нажатием на клавишу “Dry Bowl” («Опорожнить чашу»).

Для поддержания должной чистоты и нормальной работы унитаза и насоса мацератора воду необходимо использовать при каждом смыве.



Предупреждение: не бросайте в унитаз посторонние предметы!

Смывайте только жидкость, отходы жизнедеятельности и быстро распадающуюся туалетную бумагу. Не смывайте влажные салфетки, гигиенические салфетки, презервативы, подгузники, бумажные стаканчики, ватные тампоны, пищевые отходы, волосы или жидкости, такие как масло или растворители, так как может произойти засорение или повреждение унитаза или унитазной системы.



Примечание

Убедитесь, что все гости понимают принцип работы унитаза.

6.3 Эксплуатация унитаза, укомплектованного закрывающим реле “full tank” («накопительная емкость заполнена») и системой контроля уровня ее заполнения

Если унитаз укомплектован закрывающим реле “full tank” («накопительная емкость заполнена»), электроснабжение унитаза отключается, как только уровень ее заполнения достигнет отметки “full” («накопительная емкость заполнена»). Электропитание восстановится только после опорожнения накопительной емкости, когда погаснет индикатор ее заполнения.

6.4 Смыв морской водой

6.4.1 Включение унитазной системы

(унитаз с органом управления DFS-1F)

1. Откройте впускное отверстие морской воды и кингстоны для слива сточных вод унитаза.
2. Нажмите на клавишу “Flush” «Смыть» (1) и удерживайте ее нажатой в течение не менее 10 секунд.
3. Бросьте несколько обрывков туалетной бумаги в унитаз и повторите цикл. Чаша должна полностью очиститься.

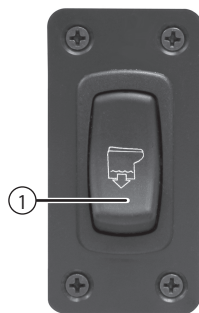

6.4.2 Штатная работа унитаза

СМЫВ УНИТАЗА

Нажмите на клавишу “Flush” («Смыть») (1) и удерживайте ее нажатой до тех пор, пока отходы не будут смыты из унитаза (около 10 – 20 секунд). Эта клавиша включает насос мацератора, который откачивает воду и отходы жизнедеятельности из унитаза, измельчает их и закачивает сточные воды в линию слива.

Чтобы использовать меньше воды для смыва жидких отходов, нажимайте на клавишу “Flush” («Смыть») в течение более короткого времени.

Если унитаз не смывается полностью, а заполняется морской водой во время смывания, частично закройте впускной клапан до полного очищения чаши и слива стоков. Затем промойте в течение нескольких секунд унитаз для очистки унитаза и нагнетательной системы; впускной и сливной клапаны при этом должны быть полностью открыты.



Осторожно! Опасность затопления

Если унитаз подсоединен к ЛЮБОМУ сквозному корпусному фитингу, ВСЕГДА закрывайте заборные клапаны, когда унитаз не используется (даже если судно остается без присмотра на непродолжительное время). Все пассажиры ДОЛЖНЫ быть проинструктированы относительно необходимости и способа закрытия клапанов, когда унитаз не используется. В противном случае может возникнуть угроза затопления, что, в свою очередь может привести к утрате имущества и травмам со смертельным исходом.

**Предупреждение: не бросайте в унитаз посторонние предметы!**

Смывайте только жидкость, отходы жизнедеятельности и быстро распадающуюся туалетную бумагу. Не смывайте влажные салфетки, гигиенические салфетки, презервативы, подгузники, бумажные стаканчики, ватные тампоны, пищевые отходы, волосы или жидкостей, такие как масло или растворители, так как может произойти засорение или повреждение унитаза или унитаза системы.

**Примечание**

Убедитесь, что все гости понимают принцип работы унитаза.

7 Техническое обслуживание и подготовка к зимним условиям

7.1 Очистка унитаза

Для сохранения оригинального, блестящего внешнего вида унитаза рекомендуется использовать средство для очистки унитазов «Dometic® (Dometic® Toilet Bowl Cleaner)» или иные неабразивные чистящие средства для ванн и унитазов. Следуйте указаниям на этикетке.

**Предупреждение**

Чтобы избежать повреждений внутренних уплотнений, не очищайте унитаз абразивными моющими средствами, щелочью или смазочными материалами и чистящими средствами, содержащими спирты, или продуктами перегонки нефти.

7.2 Регламентные работы по техническому обслуживанию

ЕЖЕМЕСЯЧНО

1. Осмотрите унитаз, водопроводную и канализационную сети, сантехнические подключения, провода и соединения проводов.
2. Откройте и закройте все сантехнические клапаны, в том числе заборные клапаны.
3. Убедитесь, что во встроенных фильтрах для воды и вентилируемых линиях нет засоров.

ЕЖЕГОДНО

Проверяйте состояние фильтра водяного клапана. Также убедитесь, что объем потока из фильтра водяного клапана в унитаз достаточен.

7.3 Если туалет не используется в течение длительного времени

Унитаз с мацератором и сантехнические шланги необходимо защитить, если унитаз не будет использоваться в течение длительного периода времени (более двух недель, особенно, в жаркую погоду).

1. Промойте унитаз и добавьте 118 мл (4 унции) жидкого биоразлагаемого моющего средства (БЕЗ щелочи или экологически вредных веществ). Примечание: Если для промывания используется морская вода, отключите электропитание насоса морской воды и добавляйте морскую воду непосредственно в чашу унитаза во время промывания.
2. Промойте унитаз не менее пяти раз.
3. Отключите подачу воды в унитаз.
4. Смойте унитаз всухую в течение очень короткого времени, чтобы удалить всю воду. (Эта процедура позволяет максимально удалить остатки воды из насоса мацератора).

**Внимание!**

Во время удаления воды насос морской воды не должен работать слишком долго без воды. Это может привести к повреждению крыльчатки насоса.

5. Отключите электропитание унитаза.
6. В случае продолжительных периодов без использования унитаза и насоса могут высохнуть. Для упрощения повторного запуска унитаза системы следует добавить в чашу один литр воды и дать постоять несколько минут перед использованием.

7.4 Подготовка к зимним условиям

В конце каждого сезона унитаза с мацератором «Dometic» необходимо подготовить к хранению в условиях низких температур; для этого используют антифризы, предназначенные для систем снабжения питьевой водой (если предполагается, что судно или автотранспортное средство будут подвергаться воздействию отрицательных температур).



Примечание

используйте нетоксичные антифризы, предназначенные для использования в системах снабжения питьевой водой. (Ознакомьтесь с руководством пользователя для судов и автотранспортных средств).



Предупреждение

Никогда не используйте в системах с пресной водой антифриз для автомобилей.

Если система будет подвергаться воздействию отрицательных температур, необходимо выполнить процедуры, описанные в разделе 7.3, «Когда туалет не используется в течение длительного времени», а затем подготовить систему к зимним условиям хранения, как описано в данном разделе.

СИСТЕМА ПРЕСНОЙ ВОДЫ ПОД ДАВЛЕНИЕМ

1. Слейте пресную воду из бака и опорожните накопительную емкость.
2. Добавьте в бак антифриз, предназначенный для использования в системах снабжения питьевой водой.
3. Промойте через унитаз смесью питьевой воды и антифриза всю систему, включая накопительную емкость, подсоединения перепускного клапана, сливные насосы и пр. Отключите электроснабжение унитаза.

Варианты установки отличаются друг от друга, поэтому и количества могут отличаться. Пользователь обеспечивает адекватную защиту по своему усмотрению.

СИСТЕМА С МОРСКОЙ ВОДОЙ

Необходимые детали:

- Шланг для насоса морской воды длиной около 1 м (ок. 3 футов)
- один контейнер

1. Закройте заборный и сливной заборные клапаны. Ознакомьтесь с разделом «Опасность затопления» в данном руководстве.
2. Отключите электроснабжение унитаза.
3. Отсоедините шланг забора и встроенные фильтры и слейте воду из них.
4. Подсоедините шланг к впускному отверстию насоса для морской воды.
5. Поместите шланг, подсоединенный к впуску насоса в ведро с антифризом.
6. Подключите электропитание к унитазу и промывайте его до тех пор, пока не будет слит весь антифриз.
7. Отключите электроснабжение унитаза и снова подсоедините заборный и сливной шланги.

8 Поиск и устранение неисправностей

| Проблема | Возможная причина | Рекомендуемые действия |
|---|--|---|
| 1. Функция смыва действует, однако вода медленно вытекает из чаши или вообще не вытекает. | <ul style="list-style-type: none"> a. Сливной трубопровод пережат или перекручен. b. Сливной трубопровод расположен слишком высоко. (Следует помнить, что все направленные вверх вертикальные изгибы не должны быть выше 1,2 м). c. Засорился насос мацератора или сливной трубопровод. | <ul style="list-style-type: none"> a. Проверьте сливной трубопровод. b. Измените трассу сливного трубопровода. c. Закройте заборные клапаны и прочистите засор. |
| 2. Насос мацератора издает необычно громкие звуки или постоянно срабатывает выключатель. | <ul style="list-style-type: none"> a. В камеру насоса попал посторонний предмет. | <ul style="list-style-type: none"> a. Закройте заборные клапаны и удалите посторонние предметы. |
| 3. После нажатия на клавишу смыва цикл смыва не срабатывает. | <ul style="list-style-type: none"> a. Накопительная емкость заполнена, и сигнал от этой емкости отключил электропитание унитаза. b. Электропитание унитаза отключено или нарушено. c. Неисправна клавиша смыва. | <ul style="list-style-type: none"> a. Опорожните накопительную емкость. b. Проверьте проводку и выключатели (или предохранители). c. Замените клавишу смыва. |
| 4. В чашу поступает недостаточное количество воды, или вода вообще не поступает в чашу. | <ul style="list-style-type: none"> a. Трубопровод подачи воды пережат или перекручен. b. Засорилась сетка водопроводного крана. c. Засорились впускные водопроводные фильтры (в системе подачи морской воды). d. Неисправен водопроводный кран. | <ul style="list-style-type: none"> a. Проверьте систему подачи воды. b. Удалите засор в водопроводном кране. c. Очистите водопроводные фильтры. d. Замените водопроводный кран. |

9 Гарантия и ответственность за качество выпускаемой продукции

Северная Америка и зарубежные страны:

Ограниченная гарантия производителя сроком один год

Отделение сантехнического оборудования Корпорации «Dometic» гарантирует первоначальному покупателю, что данное изделие, в случае использования для личных целей, не имеет дефектов материалов и изготовления в течение одного года с даты покупки.

Если этот продукт «Dometic» используется в коммерческих целях, то только первоначальному покупателю гарантируется, что продукт не имеет дефектов материалов и изготовления в течение 90 (девяноста) дней с даты покупки.

«Dometic» оставляет за собой право заменить или отремонтировать любую часть этого продукта, в которой по результатам проверки «Dometic» выявлены дефекты материала или изготовления. Все расходы по оплате труда и транспортные расходы или сборы, не связанные с гарантийным обслуживанием несет покупатель - пользователь.

ИСКЛЮЧЕНИЯ

НИ В КОЕМ СЛУЧАЕ «DOMETIC» НЕ НЕСЕТ ОТВЕТСТВЕННОСТИ ЗА СЛУЧАЙНЫЙ ИЛИ КОСВЕННЫЙ УЩЕРБ, УБЫТКИ, ВОЗНИКШИЕ В РЕЗУЛЬТАТЕ НЕПРАВИЛЬНОЙ УСТАНОВКИ, ИЛИ ЗА УЩЕРБ, ПРИЧИНЕННЫЙ ВСЛЕДСТВИЕ ОТСУТСТВИЯ ОБСЛУЖИВАНИЯ, НЕБРЕЖНОГО ОБРАЩЕНИЯ, ВНЕСЕНИЯ ИЗМЕНЕНИЙ ИЛИ ИСПОЛЬЗОВАНИЯ НЕРАЗРЕШЕННЫХ КОМПОНЕНТОВ. ВСЕ ПОДРАЗУМЕВАЕМЫЕ ГАРАНТИИ, ВКЛЮЧАЯ ЛЮБЫЕ ПОДРАЗУМЕВАЕМЫЕ ГАРАНТИИ ГОДНОСТИ ДЛЯ ПРОДАЖИ ИЛИ ПРИГОДНОСТИ ДЛЯ ОПРЕДЕЛЕННЫХ ЦЕЛЕЙ, ОГРАНИЧЕНЫ СРОКОМ В ОДИН ГОД С ДАТЫ ПОКУПКИ.

ПОДРАЗУМЕВАЕМЫЕ ГАРАНТИИ

Ни одно лицо не вправе изменять, добавлять или создать любую гарантию или обязательство, кроме изложенных в настоящем документе. Подразумеваемые гарантии, включая гарантии коммерческой ценности и пригодности для определенной цели, ограничиваются 1 (одним) годом с даты покупки продуктов, используемых для личных целей, и 90 (девяноста) днями с даты покупки для продуктов, используемых в коммерческих целях.

ДРУГИЕ ПРАВА

В некоторых государствах не допускается ограничение продолжительности подразумеваемой гарантии и в некоторых государствах не разрешены исключения или ограничения на случайный или косвенный ущерб, поэтому вышеприведенные ограничения могут Вас не касаться. Эта гарантия дает Вам определенные юридические права, но у Вас могут быть и другие права, которые отличаются в разных государствах.

Для получения гарантийного обслуживания прежде всего обратитесь к Вашему местному дилеру, у которого Вы приобрели этот продукт, или зайдите на сайт <http://www.dometic.com>, чтобы найти ближайшего к Вам дилера.

Европа:**Гарантия и сервисное обслуживание**

Соглашение о гарантиях соответствует Директиве ЕС 44/1999/СЕ и нормальным условиям, действующим в соответствующей стране. Для гарантийного обслуживания или по вопросу предоставления других услуг просим связаться с нашим отделом обслуживания «Dometic», контактная информация о котором приведена в данном руководстве. Гарантия не распространяется на любые повреждения, вызванные неправильным использованием.

Гарантия не распространяется на любые изменения, внесенные в продукт, или использование неоригинальных деталей «Dometic»; гарантия не действует, если не соблюдаются указания по монтажу и эксплуатации продукта, и в этом случае никакая ответственность не рассматривается.

Ответственность производителя

Ответственность «Группы Dometic» и ее дочерних компаний за продукт не включает в себя убытки, которые могут возникнуть: по причине неправильной эксплуатации; ненадлежащего внесения изменений или вмешательства в оборудование; неблагоприятного воздействия окружающей среды, которое может негативно повлиять на само это оборудование или на оборудование или людей, находящихся в непосредственной близости от него.

Для получения гарантийного обслуживания прежде всего обратитесь к Вашему местному дилеру, у которого Вы приобрели этот продукт, или зайдите на сайт <http://www.dometic.com>, чтобы найти ближайшего к Вам дилера.

10 Сервисное обслуживание клиентов

Действителен установленный законом срок гарантии. Если продукт неисправен, обратитесь в представительство изготовителя в Вашей стране (адреса см. на оборотной стороне инструкции) или в торговую организацию.

В целях проведения ремонта или гарантийного обслуживания Вы должны также послать следующие документы:

- копию счета с датой покупки,
- причину рекламации или описание неисправности.

Spis treści

| | | |
|----|--|-----------|
| 1 | Uwagi dotyczące użytkowania instrukcji | 124 |
| 2 | Ogólne instrukcje dotyczące bezpieczeństwa | 124 - 125 |
| 3 | Przeznaczenie | 125 |
| 4 | Komponenty | 126 |
| 5 | Specyfikacje | 126 |
| 6 | Użytkowanie | 127 - 129 |
| 7 | Konserwacja oraz przystosowanie do warunków zimowych | 129- 130 |
| 8 | Postępowanie w sytuacjach awaryjnych | 131 |
| 9 | Gwarancja | 132 - 133 |
| 10 | Obsługa użytkownika | 133 |

1 Uwagi dotyczące użytkowania instrukcji



Uwaga!

Instrukcje dotyczące bezpieczeństwa: Nieprzestrzeganie niniejszej instrukcji może spowodować straty materialne oraz negatywnie wpłynąć na działanie sprzętu.



Uwaga

Informacje dodatkowe dotyczące użytkowania urządzenia.

rys. 1 A, strona 2 : Odniesienie do elementu na rysunku. W tym przykładzie przedstawiono część A z rysunku 1 na stronie 2.

2 Ogólne instrukcje dotyczące bezpieczeństwa

Producent nie ponosi odpowiedzialności w odniesieniu do roszczeń z tytułu uszkodzeń, które wynikają z następujących przyczyn:

- nieprawidłowy montaż lub podłączenie,
- uszkodzenie mechaniczne, nieprawidłowe użytkowanie lub użytkowanie niezgodne z przeznaczeniem,
- przeróbka urządzenia bez wyraźnej pisemnej zgody producenta,
- wykorzystanie w celach innych niż opisane w niniejszej instrukcji.

2.1 Ostrzeżenia – wykorzystanie na łodziach

Poniższe oświadczenie musi zostać przeczytane oraz w pełni zrozumiane przed zainstalowaniem, serwisowaniem i/lub wykorzystywaniem tego produktu na łodziach. Modyfikacje tego produktu mogą spowodować szkody materialne.

Dometic zaleca, aby instalacja lub serwisowanie tego produktu były wykonywane przez wykwalifikowanego technika ds. łodzi lub elektryka. Nieprawidłowa instalacja grozi wystąpieniem szkód w wyposażeniu, zranieniem lub śmiercią członków personelu. DOMETIC NIE PRZYJMUJE ŻADNEJ ODPOWIEDZIALNOŚCI ZA SZKODY W WYPOSAŻENIU, ZRANIENIE LUB ŚMIERĆ CZŁONKA PERSONELU, KTÓRE MOGĄ WYNIKAĆ Z NIEPRAWIDŁOWEJ INSTALACJI, SERWISOWANIA BĄDŹ UŻYTKOWANIA TEGO PRODUKTU.



Uwaga! Niebezpieczeństwo zalania

Jeśli toaleta jest podłączona do przejścia burtowego i nie jest używana, należy **ZAWSZE** zamykać zawory denne (nawet jeżeli łódź jest bez nadzoru przez krótki czas). Wszyscy pasażerowie **MUSZĄ** zostać poinformowani o tym, jak zamknąć zawory, gdy toaleta nie jest w użyciu. Niezastosowanie się do tego może spowodować zalanie, które może doprowadzić do utraty mienia i życia.



**Uwaga! Niebezpieczeństwo zalania**

Jeśli w toalecie używana jest woda bieżąca do spłukiwania i jest ona podłączona bezpośrednio lub pośrednio do systemu wodociągów komunalnych znajdującego się na wybrzeżu, za KAŻDYM RAZEM, kiedy łódź pozostaje bez opieki system wodociągów komunalnych na wybrzeżu należy odłączyć (nawet wówczas, gdy łódź jest pozostawiona bez opieki przez bardzo krótki czas). Niezastosowanie się do tego może spowodować zalanie, które może doprowadzić do utraty mienia i życia.

**Uwaga! Niebezpieczeństwo zalania**

Przed rozpoczęciem wszelkich prac przy tym produkcie należy upewnić się, iż odłączony został wszelki dopływ prądu do jednostki oraz zawory denne znajdują się w pozycji ZAMKNIĘTE (CLOSED) lub WYŁĄCZONE (OFF). Niezastosowanie się do tego może spowodować zalanie, które może doprowadzić do utraty mienia i życia.

**Uwaga!**

Przepełnienie zbiornika sanitarnego może spowodować poważne szkody w systemie sanitarnym, na przykład pęknięcie zbiornika sanitarnego oraz rozlanie się zawartości zbiornika do żęzy. Aby zapobiec ten sytuacji, Dometic zaleca zastosowanie przekaźnika zamykania „pełnego” zbiornika. Sygnał „Pełny” ze zbiornika sanitarnego może być generowany przez opcjonalny monitor zbiornika Dometic DTM01C lub czteropoziomowy system monitorowania zbiornika DTM04.

3 Przeznaczenie

Toaleta z rozdrabniaczem Dometic serii MasterFlush to toaleta z elektrycznym spłukiwaniem, która rozdrabnia ścieki i pompuje je do zbiornika sanitarnego lub do innego systemu składowania/usuwania ścieków, bądź też bezpośrednio za burtę (należy przestrzegać lokalnych przepisów dotyczących opróżniania zbiorników ściekowych). Obsługiwana za pomocą zdalnego przycisku spłukującego, toaleta ta umożliwi użytkownikom napełnienie muszli wodą (przed lub po spłukiwaniu) oraz spłukanie toalety poprzez przyknięcie przycisku.

3.1 Korzyści

Wygodne spłukiwanie uruchamiane elektronicznie Uzupełnianie wody (tylko w wersji z wodą bieżącą) bądź spłukiwanie bez dotykania przycisku

Uniwersalna instalacja Kilka możliwości instalacji dodatkowych funkcji toalet z rozdrabniaczem serii 7100 oraz 7200:

- **Regulowana podstawa toalety** Podstawa toalety może zostać usytuowana w taki sposób, iż osłona pompy rozdrabniającej będzie wysunięta w dowolnym kierunku od środka toalety.
- **Elastyczność poziomu lokalizacji** Pompa rozdrabniająca umożliwia umieszczenie toalety w oddaleniu do 40 stóp (12,2 m) lub do 4 stóp (1,2 m) poniżej zbiornika sanitarnego lub położenia rurociągu tłoczącego.
- **Samozasysająca pompa do wody morskiej (jedynie w wersji ze spłukiwaniem wodą morską).** Integralna pompa do wody morskiej do spłukiwania jest samozasysająca przy maksymalnym podniesieniu do 4 stóp (1,2 m).

Automatyczne zamknięcie „pełnego zbiornika” (opcjonalna instalacja - wymagany jest monitor poziomu zbiornika oraz przekaźnik zamykania. Dostępne oddzielnie). W przypadku podłączenia przekaźnika zamykania do systemu wskazującego poziom zbiornika sanitarnego energia elektryczna jest wyłączana w chwili, gdy nastąpi wypełnienie zbiornika. Ta funkcja bezpieczeństwa zapobiega przepełnieniu zbiornika sanitarnego, co mogłoby spowodować uszkodzenia łodzi.

4 Komponenty

Zainstalowana toaleta (rys. 1)

| Ref. | Opis |
|------|---|
| A | Toaleta z rozdrabniaczem |
| B1 | Przycisk spłukujący DFS-2F (standard - toaleta spłukiwana wodą bieżącą) |
| B2 | Przycisk spłukujący DFS-1F (standard - toaleta spłukiwana wodą morską) |
| NS | Przycisk spłukujący DFST (opcjonalny) NIEZAPREZENTOWANY |

Komponenty toalety (rys. 2)

| Ref. | Opis |
|------|--|
| 1 | Zawór kołowy kontroli spłukiwania (toaleta spłukiwana wodą bieżącą) lub adapter (toaleta spłukiwana wodą morską) |
| 2 | Przewód doprowadzenia wody |
| 3 | Pompa rozdrabniająca (pod plastikową pokrywą) |
| 4 | Elektryczny zawór wodny |
| 5 | Lokalizacja etykiety ID produktu |
| 6 | Taśma cisnąca ze stali nierdzewnej |
| 7 | Łącznik opróżniający |

W celu uzyskania dodatkowych informacji należy zapoznać się z pełną listą części (pakowanych oddzielnie).

5 Specyfikacje

5.1 Materiały

Toaleta: Ceramika szklwiwiona

Podstawa toalety: polipropylen

Panel przycisku spłukującego Domestic: polistyren (DFS-1F or DFS-2F); lub aluminium malowane proszkowo (DFST)

5.2 Minimalne wymagania systemowe

| | | |
|--------------------|--|---|
| Elektryczne | Pobór mocy | 20 amperów/12 V DC; 10 amperów/24 V DC |
| | Wyłącznik | 25 amperów/12 V DC; 15 amperów/24 V DC |
| | Okablowanie | 12 ga. (do 25 stóp/7,6 m łącznego obwodu) W celu uzyskania dodatkowych informacji należy zapoznać się z wytycznymi ABYC. |
| Doprowadzenie wody | Rozmiar łącznika ID przewodu doprowadzenia | 0,5 cala NPT – toaleta ze spłukiwaniem wodą bieżącą 0,75 cala ID – toaleta spłukiwana wodą morską |
| | Prędkość przepływu | Min. 2,0 gpm/7,6 lpm – spłukiwanie wodą bieżącą |
| Opróżnianie | Średnica wewnętrzna | 1,5 cala/38 mm lub 1 in./25 mm |
| | Przebieg poziomy* | Maks. 40 stóp/12,2 m |
| | Przebieg pionowy* | Maks. 4 stopy/1,2 m |

* Przebieg poziomy oraz przebieg pionowy nie są łączne. Należy ustalić odpowiedni przepływ opróżniania, aby sprawdzić, czy instalacja spełnia jeden z tych limitów.

Specyfikacje mogą ulec zmianie bez uprzedniego powiadomienia.

6 Użytkowanie toalety



Uwaga

Nie należy używać toalety bez włączonego zasilania wodą. Mogą wystąpić uszkodzenia komponentów wewnętrznych.

6.1 Spłukiwanie wodą bieżącą (za pomocą przycisku DFS-2F)

6.1.1 Uruchamianie systemu toalety

1. Zapewnij dopływ świeżej wody do toalety.
2. Naciśnij przycisk spłukujący „Spłucz” (“Flush”) (2) i przytrzymaj go przez co najmniej 10 sekund.
3. Wrzuć kilka kawałków papieru toaletowego do muszli klozetowej i powtórz cały cykl. Muszla powinna być całkowicie wypłukana.

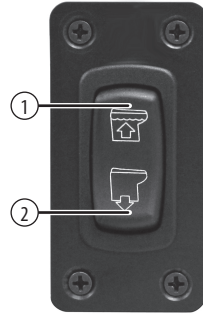

6.1.2 Spłukiwanie zwykle

DODAWANIE WODY DO MUSZLI KLOZETOWEJ

Naciśnij przycisk „Dodaj wodę” (“Add Water”) (1) i przytrzymaj aż do osiągnięcia pożądanego poziomu wody. (Nie naciskaj tego przycisku zbyt długo, aby nie dopuścić do przelania). Więcej wody dodaje się zwykle tylko podczas spłukiwania substancji stałych.

SPŁUKIWANIE TOALETY

Naciśnij i przytrzymaj przycisk „Spłucz” („Flush”) (2), aż zawartość muszli zostanie odessana (około 10 – 20 sekund). Naciśnięcie przycisku włącza pompę rozdrabniającą, która odprowadza wodę i odpady z muszli, rozdrabnia je i wrzuca ścieki do rurociągu tłoczno/zbiornika sanitarnego.

Aby użyć mniejszej ilości wody w celu spłukania wyłącznie cieczy, należy nacisnąć przycisk „Spłucz” (“Flush”) przez krótszy okres czasu.

6.2 Spłukiwanie wodą bieżącą (za pomocą przycisku DFST)

6.2.1 Uruchamianie systemu toalety

1. Zapewnij dopływ świeżej wody do toalety.
2. Naciśnij przycisk spłukujący „Spłucz” (“Flush”) (2) i przytrzymaj go przez co najmniej 10 sekund.
3. Wrzuć kilka kawałków papieru toaletowego do muszli klozetowej i powtórz cały cykl. Muszla powinna być całkowicie wypłukana.

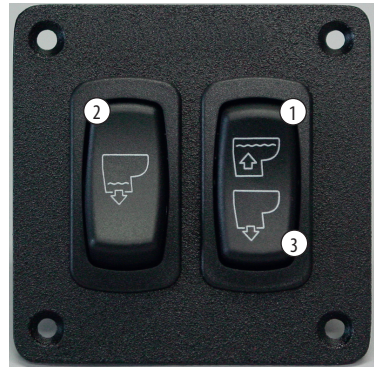

6.2.2 Zwykle użytkowanie toalety

DODAWANIE WODY DO MUSZLI KLOZETOWEJ

Naciśnij i przytrzymaj przycisk „Dodaj wodę” (“Add Water”) (1) aż do osiągnięcia pożądanego poziomu wody. (Nie naciskaj tego przycisku zbyt długo, aby nie dopuścić do przelania).

SPŁUKIWANIE TOALETY

Naciśnij i przytrzymaj przycisk „Spłucz” („Flush”) (2), aż zawartość muszli zostanie odessana (około 10 – 20 sekund). Naciśnięcie przycisku włącza pompę rozdrabniającą, która odprowadza wodę i odpady z muszli, rozdrabnia je i wrzuca ścieki do rurociągu tłoczno/zbiornika sanitarnego. Aby użyć mniejszej ilości wody w celu spłukania wyłącznie cieczy, należy nacisnąć przycisk „Spłucz” (“Flush”) przez krótszy okres czasu.

UŻYTKOWANIE „SUCHEJ MUSZLI”

W okresach podróży w trudnych warunkach woda z muszli toalety może rozpryskiwać się na obszar łazienki. Aby tego uniknąć, należy użyć przycisku „Sucha muszla” (3), aby w całości wypuścić wodę z muszli toalety. W trakcie używania przycisku „Sucha muszla” lub po jego przyciśnięciu woda w muszli nie jest uzupełniana.



Uwaga – nie należy spłukiwać ścieków za pomocą przycisku „Sucha muszla”!

Aby odpowiednio usuwać zanieczyszczenia oraz utrzymać prawidłowe działanie toalety i pompy rozdrabniającej przy każdym spłukiwaniu należy używać wody.



Uwaga – nie należy spłukiwać żadnych przedmiotów!

Należy spłukiwać tylko wodę, fekalia oraz szybko rozpuszczający się papier toaletowy. Nie należy spłukiwać mokrych chusteczek, podpasek higienicznych, prezerwatyw, pieluch, kubków papierowych, płatków kosmetycznych, żywności, włosów lub płynów takich jak oleje bądź rozpuszczalniki, ponieważ może nastąpić zatkanie lub uszkodzenie systemu toalety.



Uwaga

Należy upewnić się, że wszyscy goście zapoznali się z działaniem toalety przed jej użyciem.

6.3 Użytkowanie toalety z podłączonym przełącznikiem zamykania „pełnego zbiornika” oraz systemem monitorowania zbiornika

Jeśli system toalety z rozdrabniaczem Dometic wykorzystuje przełącznik zamykania „pełnego zbiornika”, energia elektryczna jest wyłączana w chwili, gdy napełnienie zbiornika osiągnie poziom „Pełny”. Aby przywrócić zasilanie toalety energią elektryczną w celu spłukiwania, zawartość zbiornika sanitarnego musi zostać opróżniona lub też wypróżniana do chwili, aż wskaźnik zbiornika „Pełny” zostanie dezaktywowany.

6.4 Spłukiwanie wodą morską

6.4.1 Uruchomienie systemu toalety

(toaleta z przyciskiem DFS-1F)

1. Otwórz dopływ wody morskiej i wylotowe zawory denne do opróżnienia toalety.
2. Naciśnij przycisk spłukujący „Splucz” (“Flush”) (1) i przytrzymaj go przez co najmniej 10 sekund.
3. Wrzuć kilka kawałków papieru toaletowego do muszli klozetowej i potwórz cały cykl. Muszla powinna być całkowicie wypłukana.

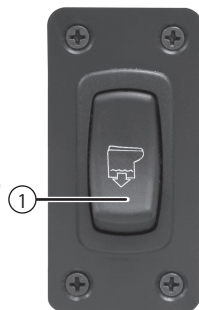

6.4.2 Zwykle użytkowanie toalety

SPŁUKIWANIE TOALETY

Naciśnij i przytrzymaj przycisk „Splucz” („Flush”) (1), aż zawartość muszli zostanie odessana (około 10 – 20 sekund). Naciśnięcie przycisku włącza pompę rozdrabniającą, która odprowadza wodę i odpady z muszli, rozdrabnia je i wrzuca ścieki do rurociągu tłoczego.

Aby użyć mniejszej ilości wody w celu spłukania wyłącznie cieczy, należy nacisnąć przycisk „Splucz” (“Flush”) przez krótszy okres czasu.

Jeśli muszla klozetowa nie spłukuje się do końca i podczas spłukiwania napełnia się wodą morską, należy częściowo zamknąć zawór wlotowy, aż muszla się wypłucze i całkowicie odprowadzi ścieki. Następnie, przy otwartym zaworze wlotowym i wypływowym, należy spłukiwać toaletę przez kilka sekund, aby wyczyścić toaletę i układ odprowadzający.



Uwaga! Niebezpieczeństwo zalania

Jeśli toaleta jest podłączona do przejścia burtowego i nie jest używana, należy ZAWSZE zamykać zawory denne (nawet jeżeli łódź jest bez nadzoru przez krótki czas). Wszyscy pasażerowie MUSZĄ zostać poinformowani o tym, jak zamknąć zawory, gdy toaleta nie jest w użyciu. Niezastosowanie się do tego może spowodować zalanie, które może doprowadzić do utraty mienia i życia.



**Uwaga – nie należy spłukiwać żadnych przedmiotów!**

Należy spłukiwać tylko wodę, fekalia oraz szybko rozpuszczający się papier toaletowy. Nie należy spłukiwać mokrych chusteczek, podpasek higienicznych, prezerwatyw, pieluch, kubków papierowych, płatków kosmetycznych, żywności, włosów lub płynów takich jak oleje bądź rozpuszczalniki, ponieważ może nastąpić zatkanie lub uszkodzenie systemu toalety.

**Uwaga**

Należy upewnić się, że wszyscy goście zapoznali się z działaniem toalety przed jej użyciem.

7 Konserwacja oraz przystosowanie do warunków zimowych

7.1 Czyszczenie toalety

Aby utrzymać pierwotny błyszczący wygląd toalety, należy używać środka do czyszczenia muszli toalety Dometic[®] lub innego nieścierającego środka do czyszczenia łazienek i muszli klozetowych. Należy przestrzegać informacji podanych na etykiecie produktu.

**Uwaga**

Aby uniknąć uszkodzenia wewnętrznych uszczelnień, nie należy czyścić toalety przy użyciu ściernych środków czyszczących, żrących środków chemicznych lub smarów bądź środków czyszczących zawierających alkohole albo destylaty ropy naftowej.

7.2 Standardowe utrzymanie

CO MIESIĄC

1. Należy dokonać przeglądu toalety, instalacji, połączeń instalacyjnych, kabli oraz połączeń przewodów.
2. Należy otworzyć oraz zamknąć wszystkie zawory instalacyjne, łącznie z zaworami wylotowymi.
3. Należy sprawdzić wmontowane filtry wodne oraz pętle wentylowane pod kątem ewentualnego zablokowania.

COROCZNIE

Należy sprawdzić filtry zaworów wodnych. Ponadto należy sprawdzić filtr zaworu wodnego wówczas, gdy napływ wody do toalety stanie się niewystarczający.

7.3 W przypadku dłuższych okresów nieużywania

Toaleta z rozdrabniaczem i przewody sanitarne powinny być zabezpieczone, jeśli toaleta nie będzie potrzebna przez dłuższy okres czasu (ponad dwa tygodnie, zwłaszcza w czasie upałów).

1. Spłucz toaletę i dodaj 4 uncje (118 ml) ciepłego biodegradowalnego detergentu (NIE powinien on zawierać wybielacza lub substancji szkodliwych dla środowiska). Uwaga: W przypadku użycia do spłukiwania wody morskiej odetnij zasilanie pompy wody morskiej i dodaj słodką wodę bezpośrednio do muszli podczas cyklu spłukiwania.
2. Spłucz toaletę co najmniej pięć razy.
3. Zakręć dopływ wody do toalety.
4. Opróżnij toaletę bez wody w celu usunięcia całej wody. (Procedura ta pozwoli zmniejszyć ilość pozostałej wody w pompie rozdrabniającej).

**Uwaga**

Podczas procesu opróżniania wody nie należy używać pompy wody morskiej przez długi czas bez wody. Może to spowodować uszkodzenie wirnika pompy.

5. Wyłącz zasilanie toalety.
6. Po dłuższym okresie nieużywania toalety i pompa mogą wyschnąć. Aby ułatwić ponowne uruchomienie systemu toalety, należy dodać jedną kwartę wody do muszli i pozostawić ją na kilka minut przed użyciem.

7.4 Przystosowanie do warunków zimowych

Na koniec każdego sezonu toalety z rozdrabniaczem Dometic powinna zostać przystosowana do sezonu zimowego w celu składowania poprzez zastosowanie środka zapobiegającego zamrażaniu przeznaczonego do systemów wody pitnej (jeśli łódź lub pojazd będą narażone na mroźne temperatury).

Jeśli system będzie narażony na działanie mroźnych temperatur, należy postępować zgodnie z procedurą opisaną w części 7.3 „W przypadku dłuższych okresów nieużywania” i dostosować system do warunków zimowych zgodnie z opisem.



Uwaga

Należy użyć nietoksycznego środka zapobiegającego zamrażaniu przeznaczonego do systemów wody pitnej. (Zob. instrukcję użytkownika łodzi bądź pojazdu.)



Uwaga

Nigdy nie należy używać środków do rozmrażania przeznaczonych do samochodów w systemie wody bieżącej.

CIŚNIENIOWY SYSTEM WODY BIEŻĄCEJ

1. Należy opróżnić zbiornik wody pitnej oraz zbiornik sanitarny.
2. Następnie należy dodać środek zapobiegający zamrażaniu do zbiornika wody pitnej.
3. Należy spłukać środek zapobiegający zamrażaniu wody pitnej oraz mieszkankę wodną przez toaletę(-y) i dalej do całego systemu, łącznie ze zbiornikiem sanitarnym, podłączeniem zaworów rozdzielczych, pompami tłoczącymi itd. następnie należy wyłączyć zasilanie elektryczne toalety.

Każda instalacja jest inna, zatem ilości mogą być różne. Użytkownik musi wykazać się rozważą, aby zapewnić odpowiednią ochronę systemu.

SYSTEM WODY MORSKIEJ

Wymagane części:

- Wąż, który odpowiada pompie wody morskiej, o długości ok. 3 stóp (1 m)
- jeden zbiornik

1. Należy zamknąć wlot oraz zawory wylotowe. Należy zapoznać się z możliwością powstania niebezpieczeństwa bądź ryzyka zalania opisanymi w niniejszej instrukcji.
2. Należy wyłączyć zasilanie toalety.
3. Należy odłączyć oraz opróżnić wąż wlotowy oraz wmontowane filtry.
4. Należy podłączyć wąż do wlotu pompy wody morskiej.
5. Należy umieścić wąż podłączony do wlotu pompy w pojemniku zawierającym środek zapobiegający zamrażaniu.
6. Należy podłączyć zasilanie do toalety i spłukiwać do chwili, aż środek zapobiegający zamrażaniu zostanie usunięty z toalety.
7. Należy podłączyć zasilanie i ponownie podłączyć wszystkie węże wlotowe oraz wylotowe.

8 Postępowanie w sytuacjach awaryjnych

| Problem | Możliwa przyczyna | Instrukcja obsługi |
|---|--|--|
| 1. Funkcja splukiwania działa, ale woda w klozecie opróżnia się powoli bądź nie opróżnia się wcale. | <ul style="list-style-type: none"> a. Rurociąg ściekowy jest ściśnięty lub zgięty. b. Rurociąg ściekowy jest za wysoki. (Pamiętaj, że wszystkie wznoszące się pionowo ku górze pętle i nie powinny przekraczać łącznie 4 stóp (1,2 m) wysokości.) c. Pompa rozdrabniająca lub rurociąg ściekowy jest zablokowany. | <ul style="list-style-type: none"> a. Sprawdź rurociąg ściekowy. b. Przekieruj rurociąg ściekowy. c. Zamknij zawory denne i usuń blokadę. |
| 2. Pompa rozdrabniająca robi niezwykle głośny hałas lub ciągle się wyłącza. | <ul style="list-style-type: none"> a. Materiał obcego pochodzenia w komorze pompy. | <ul style="list-style-type: none"> a. Zamknij zawory denne i usuń obcy materiał. |
| 3. Cykl płukania nie został włączony po naciśnięciu przycisku splukującego. | <ul style="list-style-type: none"> a. Zbiornik sanitarny jest pełny i sygnał ze zbiornika spowodował wyłączenie zasilania elektrycznego toalety. b. Zasilanie elektryczne toalety jest odcięte lub zakłócone. c. Przycisk splukujący jest uszkodzony. | <ul style="list-style-type: none"> a. Pusty zbiornik sanitarny. b. Sprawdź okablowanie i wyłączniki (lub bezpieczniki). c. Wymień przycisk splukujący. |
| 4. Niewystarczająca ilość wody lub woda nie dostaje się do muszli. | <ul style="list-style-type: none"> a. Przyłącze wodociągowe jest ściśnięte lub zagięte. b. Osłona zaworu wodnego jest zablokowana. c. Filtry poboru wody są zablokowane (w systemie wody morskiej). d. Zawór wodny jest uszkodzony. | <ul style="list-style-type: none"> a. Sprawdź przyłącze wodociągowe. b. Usuń blokadę zaworu wodnego. c. Wyczyść filtry do wody. d. Wymień zawór wodny. |

9 Gwarancja i odpowiedzialność za produkt

Ameryka Północna i pozostała część świata:

Ograniczona gwarancja producenta z okresem obowiązywania przez jeden rok

Dział Sanitarny Dometic Corporation gwarantuje jednemu pierwotnemu nabywcy, iż produkt ten, jeżeli jest używany do celów osobistych lub prywatnych, jest wolny od wszelkich wad materialnych oraz pod względem jakości wykonania i udziela mu gwarancji na okres jednego roku od daty nabycia.

Jeżeli dany produkt Dometic został wykorzystany w celach biznesowych bądź handlowych, pierwotnemu nabywcy udziela się gwarancji, iż produkt jest wolny od wszelkich wad materialnych oraz pod względem jakości wykonania na okres dziewięćdziesięciu (90) dni od daty nabycia.

Dometic zastrzega sobie prawo do zastąpienia lub naprawy dowolnej części niniejszego produktu, która okaże się, po sprawdzeniu przez Dometic, być wadliwa pod względem materiału bądź jakości wykonania. Wszelkie koszty robocizny oraz transportu lub opłaty powstałe dodatkowo w związku z obsługą serwisową będą pokrywane przez nabywcę - użytkownika.

WYJĄTKI

W ŻADNYM WYPADKU DOMETIC NIE PONOSI ODPOWIEDZIALNOŚCI ZA SZKODY PRZYPADKOWE LUB WTÓRNE, ZA SZKODY WYNIKAJĄCE Z NIEPRAWIDŁOWEGO MONTAŻU, LUB ZA SZKODY WYRZĄDZONE PRZEZ ZANIEDBANIE, NADUŻYWANIE, ZMIANĘ LUB STOSOWANIE NIEDOZWOLONYCH KOMPONENTÓW. WSZYSTKIE DOROZUMIANE GWARANCJE, W TYM DOROZUMIANA GWARANCJA POKUPNOŚCI LUB PRZYDATNOŚCI DO OKREŚLONEGO CELU, SĄ OGRANICZONE DO OKRESU JEDNEGO ROKU OD DATY ZAKUPU

DOROZUMIANE GWARANCJE

Żadna osoba nie jest upoważniona do zmiany, uzupełnienia lub tworzenia żadnych gwarancji lub zobowiązań innych niż określone w niniejszym dokumencie. Dorozumiane gwarancje, w tym gwarancja zakupności lub przydatności do określonego celu, są ograniczone do jednego (1) roku od daty zakupu w przypadku produktów używanych do celów osobistych lub prywatnych, a 90 (dziewięćdziesięciu) dni od daty zakupu dla produktów wprowadzonych do użytku komercyjnego lub biznesowego.

POZOSTAŁE PRAWA

Niektóre kraje nie zezwalają na ograniczenie okresu dorozumianej gwarancji, a niektóre kraje nie zezwalają na wyłączenia lub ograniczenia w odniesieniu do szkody przypadkowej lub następczej, tak więc powyższe ograniczenia mogą nie mieć zastosowania. Niniejsza gwarancja daje użytkownikowi określone prawa, a użytkownik może mieć inne prawa, w zależności od kraju.

Aby uzyskać serwis gwarancyjny, należy najpierw skontaktować się z lokalnym sprzedawcą, u którego został zakupiony produkt, lub ustalić adres pobliskiego dystrybutora na stronie <http://www.dometic.com>.

Europa:**Gwarancja i obsługa klienta**

Warunki gwarancji są zgodne z dyrektywą WE 44/1999/CE i zwykłymi warunkami mającymi zastosowanie w danym kraju. W przypadku gwarancji lub innych usług, prosimy o kontakt z naszym działem obsługi Dometic wymienionym w niniejszej instrukcji. Wszelkie uszkodzenia wynikłe z niewłaściwego użytkowania nie są objęte gwarancją.

Gwarancja nie obejmuje żadnych modyfikacji produktu lub zastosowania nieoryginalnych części Dometic; gwarancja nie ma zastosowania, jeżeli instrukcje montażu i użytkowania nie były przestrzegane i nastąpi rozpatrzenie jakiegokolwiek odpowiedzialności.

Odpowiedzialność za produkt

Odpowiedzialność za produkty Grupy Dometic i jej spółek zależnych nie obejmuje szkód, które mogą powstać w wyniku: nieprawidłowego użytkowania; niewłaściwej modyfikacji lub interwencji w sprzęt; ujemnych skutków wynikających ze środowiska, które mogą mieć wpływ na sam sprzęt lub też urządzenia bądź osoby znajdujące się w bezpośrednim sąsiedztwie.

Aby uzyskać serwis gwarancyjny, należy najpierw skontaktować się z lokalnym sprzedawcą, u którego został zakupiony produkt, lub ustalić adres pobliskiego dystrybutora na stronie <http://www.dometic.com>.

10 Obsługa użytkownika

Warunki gwarancji zostały opisane w Karcie Gwarancyjnej dołączonej do produktu.

W celu naprawy lub rozpatrzenia gwarancji konieczne jest przesłanie:

- kopii rachunku z datą zakupu,
- informacji o przyczynie reklamacji lub opisu wady.

| | | |
|----|--|---------|
| 1 | Poznámky k používání tohoto návodu | 134 |
| 2 | Obecné bezpečnostní pokyny | 134–135 |
| 3 | Použití v souladu s určením | 135 |
| 4 | Součásti | 136 |
| 5 | Specifikace | 136 |
| 6 | Obsluha | 137–139 |
| 7 | Údržba a zazimování | 139–140 |
| 8 | Odstraňování poruch | 141 |
| 9 | Záruka | 142–143 |
| 10 | Zákaznický servis | 143 |

1 Poznámky k používání tohoto návodu



Pozor!

Bezpečnostní pokyn: V důsledku nedodržování tohoto návodu může dojít k poškození materiálu a zhoršení funkce tohoto zařízení.



Poznámka

Dodatečné informace k obsluze tohoto zařízení.

obr. 1 A, strana 2: To se týká prvku na obrázku. V tomto příkladu položka A na obrázku 1 na straně 2.

2 Obecné bezpečnostní pokyny

Výrobce nemůže nést odpovědnost za nároky na náhradu škody vyplývající z následujícího:

- Nesprávná montáž nebo připojení
- Poškození jednotky mechanickými vlivy, nesprávným používáním nebo zacházením
- Změny a úpravy jednotky bez výslovného písemného svolení výrobce
- Používání k jiným účelům, než je popsáno v návodu k použití.

2.1 Upozornění – používání na moři

Před instalací, údržbou a/nebo obsluhou tohoto výrobku na moři je nutné si prostudovat následující informace a porozumět jim. Změny tohoto výrobku mohou vést k poškození majetku.

Společnost Dometic doporučuje, aby instalaci nebo servis tohoto výrobku prováděl kvalifikovaný námořník nebo elektrikář. Nesprávná instalace může být příčinou poškození zařízení, poranění nebo dokonce usmrcení pracovníků. DOMETIC NEPŘIJÍMÁ ŽÁDNOU ODPOVĚDNOST ZA ŠKODY NA ZAŘÍZENÍ NEBO PORANĚNÍ ČI USMRČENÍ PRACOVNÍKŮ, K NIMŽ DOŠLO V DŮSLEDKU NESPRÁVNÉ INSTALACE, SERVISU NEBO OBSLUHY TOHOTO VÝROBKU.



Pozor! Nebezpečí zaplavení a přetečení

Pokud je toaleta napojena na JAKÝKOLI ventil nebo kohout procházející trupem do okolní vody, VŽDY veškeré takové kohouty uzavírejte v době, kdy toaletu nepoužíváte (i kdyby se mělo jednat jen o krátké okamžiky, kdy je loď bez dozoru). Všichni cestující MUSÍ být obeznámeni s tím, jak uzavírat ventily v době, kdy toaleta není používána. Pochybení v tomto směru by mohlo vést k zaplavení a následné ztrátě lodi, materiálu nebo i lidských životů.



**Pozor! Nebezpečí zaplavení**

Pokud se v toaletě používá ke splachování pitná voda a toaleta je KDYKOLI napojena přímo nebo nepřímo na obecní vodovodní systém v pobřežní oblasti, vodovodní přípojky v pobřežní oblasti JE NUTNÉ odpojit vždy, když je loď bez dozoru (a to i na krátkou dobu).

Pochybení v tomto směru by mohlo vést k zaplavení a následné ztrátě lodi, materiálu nebo i lidských životů.

**Pozor! Nebezpečí zaplavení**

Před zahájením práce na tomto výrobku se ujistěte, že veškeré elektrické napájení k této jednotce bylo odpojeno a kohouty jsou v poloze UZAVŘENO nebo VYPNUTO. Pochybení v tomto směru by mohlo vést k zaplavení a následné ztrátě lodi, materiálu nebo i lidských životů.

**Pozor!**

Přeplnění sběrného odpadního tanku může vést k vážnému poškození sanitárního systému, např. protřetí sběrného odpadního tanku a vypuštění obsahu z něj do dna trupu. Aby se tomu zabránilo, společnost Dometic doporučuje používat vypínací relé pro případ naplnění tanku. Signál „plný“ ze sběrného odpadního tanku lze generovat volitelným monitorem tanku Dometic DTM01C nebo čtyřúrovňovým monitorovacím systémem tanku DTM04.

3 Použití v souladu s určením

Toaleta s maceračním čerpadlem Dometic MasterFlush je vybavena elektrickým splachováním s rozmělněním a načerpáním odpadu do odpadního sběrného tanku nebo jiného systému sběru/likvidace odpadní tekutiny nebo přes palubu (v souladu s místními předpisy pro vypouštění odpadního tanku). Toaleta je ovládána dálkovým vypínačem splachování, který umožňuje uživateli přidávat vodu do mísy (před splachováním nebo po něm) a spláchnout toaletu stisknutím tlačítka.

3.1 Výhody

Pohodlné elektronické splachování. Přidejte vodu (pouze verze na pitnou vodu) nebo spláchněte dotykem tlačítka.

Univerzální instalace. Některé funkce zlepšují možnosti instalace toalet s maceračním čerpadlem řady 7100 a 7200:

- **Nastavitelný základ toalety.** Základ toalety lze umístit tak, aby se skříň maceračního čerpadla vysouvala v některém směru od středu toalety.
- **Flexibilita prostorového uspořádání.** Macerační čerpadlo umožňuje umístit toaletu do 40 stop (12,2 m) od sběrného odpadního tanku nebo do 4 stop (1,2 m) pod ním nebo jiné místo instalace odtokového potrubí.
- **Samonasávací čerpadlo na mořskou vodu (pouze u verze se splachováním mořskou vodou).** Zabudované čerpadlo na mořskou splachovací vodu je samonasávací s maximálním zdvihem 4 stopy (1,2 m).

Automatické vypnutí „plného tanku“ (volitelná instalace - jsou nutné monitor hladiny tanku a vypínací relé). Dostupné samostatně. Jakmile se vypínací relé připojí k systému indikace hladiny ve sběrném odpadním tanku, elektrické napájení k toaletě se po naplnění sběrného odpadního tanku vypne. Tato bezpečnostní funkce zabraňuje přeplnění sběrného odpadního tanku, což může způsobit poškození lodi.

4 Součásti

Instalovaná toaleta (obr. 1)

| Ref. č. | Popis |
|---------|--|
| A | Toaleta s maceračním čerpadlem |
| B1 | Vypínač splachování DFS-2F (standardní - toaleta na splachování pitnou vodou) |
| B2 | Vypínač splachování DFS-1F (standardní - toaleta na splachování mořskou vodou) |
| NS | Vypínač splachování DFST (volitelné) NEZNÁZORNĚNO |

Součásti toalety (obr. 2)

| Ref. č. | Popis |
|---------|--|
| 1 | Zpětný ventil splachování po okraji (toaleta na splachování pitnou vodou) nebo adaptér (model na mořskou vodu) |
| 2 | Přívodní hadice vody |
| 3 | Macerační čerpadlo (pod plastovým krytem) |
| 4 | Elektrický vodní ventil |
| 5 | Umístění identifikačního štítku výrobku |
| 6 | Kompresní pás z nerezové oceli |
| 7 | Odtoková tvarovka |

Další informace naleznete v úplném seznamu dílů (příbalen samostatně).

5 Specifikace

5.1 Materiály

Toaleta: skelná keramika

Základ toalety: polypropylen

Panel s vypínačem splachování Dometic: polystyren (DFS-1F nebo DFS-2F); nebo práškový hliník (DFST)

5.2 Minimální systémové požadavky

| | | |
|--------------------|---|---|
| Odběr | elektrické energie | 20 A/12 V DC; 10 A/24 V DC |
| | Jistič | 25 A/12 V DC; 15 A/24 V DC |
| | Zapojení | 12 ga. (až 25 stop/7,6 m celkový okruh) Další informace naleznete v pokynech ABYC. |
| Vodovodní přípojka | Velikost tvarovky Identifikace přívodní hadice | 0,5 pal. NPT – toaleta na splachování pitnou vodou 0,75 pal. ID – toaleta na splachování mořskou vodou |
| | Průtok | minimum 2,0 gpm/7,6 lpm – splachování pitnou vodou |
| Odtok | Vnitřní průměr | 1,5 pal./38 mm nebo 1 pal./25 mm |
| | Horizontální tok* | maximálně 40 stop/12,2 m |
| | Vertikální tok* | maximálně 4 stopy/1,2 m |

* Vzdálenosti mezi horizontálním a vertikálním tokem se nesčítají. Zkontrolujte správný odtok, pokud se instalace blíží k jednomu z těchto limitů.

Specifikace se mohou měnit bez upozornění.

6 Obsluha toalety



Upozornění

Toaletu neobsluhujte bez zapnutí přívodu vody. Může dojít k poškození vnitřních součástí.

6.1 Splachování pitnou vodou (vypínač DFS-2F)

6.1.1 Zapnutí systému toalety

1. Pusťte přívod pitné vody k zásobování toalety.
2. Stiskněte vypínač „Splachování“ (2) a podržte jej stisknutý po dobu nejméně 10 sekund.
3. Vhodte do toaletní mísy několik útržků toaletního papíru a opakujte cyklus. Mísa by se měla kompletně vyprázdnit a vyčistit.

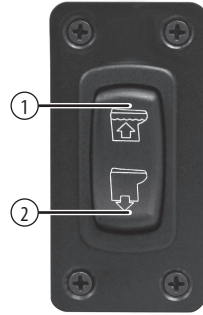

6.1.2 Běžné splachování

PŘIDÁNÍ VODY DO TOALETNÍ MÍSY

Stiskněte vypínač „Přidání vody“ (1), dokud nebude dosaženo požadované hladiny vody. (Nedržte vypínač „Přidání vody“ stisknutý příliš dlouho. Jinak by mohlo dojít k přetečení vody z mísy.) Více vody se přidává většinou pouze při splachování pevného obsahu.

SPLACHOVÁNÍ TOALETY

Stiskněte vypínač „Splachování“ (2) a podržte, dokud se obsah mísy nespáláchně (asi 10 až 20 sekund). Vypínačem se aktivuje macerační čerpadlo, kterým se voda vyčerpá z mísy, obsah se rozmělní a odpadní tekutina se přečerpá do odpadního potrubí či sběrného odpadního tanku.

Chcete-li použít méně vody na spláchnutí tekutého obsahu, stačí podržet vypínač „Splachování“ stisknutý po kratší dobu.

6.2 Splachování pitnou vodou (vypínač DFST)

6.2.1 Zapnutí systému toalety

1. Pusťte přívod pitné vody k zásobování toalety.
2. Stiskněte vypínač „Splachování“ (2) a podržte jej stisknutý po dobu nejméně 10 sekund.
3. Vhodte do toaletní mísy několik útržků toaletního papíru a opakujte cyklus. Mísa by se měla kompletně vyprázdnit a vyčistit.

6.2.2 Běžná obsluha toalety

PŘIDÁNÍ VODY DO TOALETNÍ MÍSY

Stiskněte vypínač „Přidání vody“ (1) a podržte jej tak dlouho, dokud nebude dosaženo požadované hladiny vody. (Nedržte vypínač „Přidání vody“ stisknutý příliš dlouho. Jinak by mohlo dojít k přetečení vody z mísy.)

SPLACHOVÁNÍ TOALETY

Stiskněte vypínač „Splachování“ (2) a podržte, dokud se obsah mísy nespáláchně (asi 10 až 20 sekund). Vypínačem se aktivuje macerační čerpadlo, kterým se voda vyčerpá z mísy, obsah se rozmělní a odpadní tekutina se přečerpá do odpadního potrubí či sběrného odpadního tanku. Chcete-li použít méně vody na spláchnutí tekutého obsahu, stačí podržet vypínač „Splachování“ stisknutý po kratší dobu.

PROVOZ „SUCHÁ MÍSA“

Při bouřlivých plavbách může být voda z toaletní mísy rozstříkávána do prostoru koupelny. Aby se této situaci zabránilo, stiskněte vypínač „Suchá mísa“ (3) a voda z toaletní mísy se zcela vypustí. Po stisknutí vypínače „Suchá mísa“ nebo během něj voda do mísy nepřitéká.

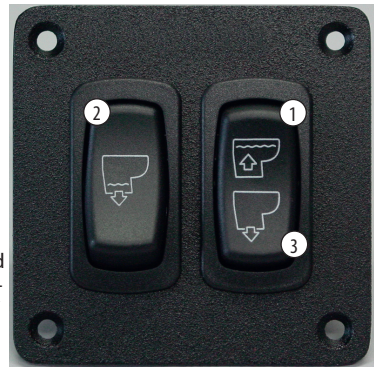



Upozornění – Nesplachujte odpad vypínačem „Suchá mísa“!

K zachování náležité čistoty a funkce toalety a maceračního čerpadla je třeba při každém spláchnutí použít vodu.



Upozornění – Nesplachujte cizorodé předměty!

Splachujte pouze vodu, tělesné exkrementy a rychle se rozkládající toaletní papír. Nesplachujte vlhčené ubrousky, hygienické ubrousky, kondomy, pleny, papírové kelímky, vatové tampóny, jídlo, vlasy ani kapaliny, jako jsou oleje nebo rozpouštědla. Mohlo by dojít k ucpání nebo poškození toalety nebo toaletního systému.



Poznámka

Ujistěte se, že všichni hosté rozumí principu používání toalety.

6.3 Obsluha toalety napojené na vypínací relé „plný tank“ a monitorovací systém tanku

Pokud je systém toalety s maceračním čerpadlem Dometic vybaven vypínacím relé „plný tank“, elektrické napájení toalety je vypnuto, pokud hladina ve sběrném odpadním tanku dosáhne úrovně „plný“. Aby se obnovil přívod elektrického napájení do toalety pro účely splachování, je třeba vyprázdnit nebo vypustit obsah sběrného odpadního tanku, aby se deaktivoval indikátor tanku „plný“.

6.4 Splachování mořskou vodou

6.4.1 Zapínání systému toalety (toaleta s vypínačem DFS-1F)

1. Otevřete ventil vstupu mořské vody a ventily odpadní výpusti toalety do okolní vody.
2. Stiskněte vypínač „Splachování“ (1) a podržte jej stisknutý po dobu nejméně 10 sekund.
3. Vhodte do toaletní mísy několik útržků toaletního papíru a opakujte cyklus.
Mísa by se měla kompletně vyprázdnit a vyčistit.

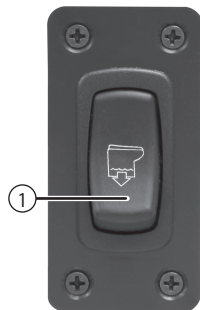

6.4.2 Běžná obsluha toalety

SPLACHOVÁNÍ TOALETY

Stiskněte vypínač „Splachování“ (1) a podržte, dokud se obsah mísy nespláchně (asi 10 až 20 sekund). Vypínačem se aktivuje macerační čerpadlo, kterým se voda vyčerpá z mísy, obsah se rozmělní a odpadní tekutina se přečerpá do odpadního potrubí.

Chcete-li použít méně vody na spláchnutí tekutého obsahu, stačí podržet vypínač „Splachování“ stisknutý po kratší dobu.

Pokud se mísa nevyprázdní úplně a během splachování se neustále plní mořskou vodou, uzavřete částečně ventil přívodu vody, dokud se mísa nevyprázdní a tekutý obsah zcela neodteče. Potom s úplně otevřenými ventily přívodu i výpusti splachujte toaletu po dobu několika sekund ještě jednou, abyste tak vyčistili mísu i odpadní systém.



Pozor! Nebezpečí zaplavení a přetečení

Pokud je toaleta napojena na JAKÝKOLI ventil nebo kohout procházející trupem do okolní vody, VŽDY veškeré takové kohouty uzavřete v době, kdy toaletu nepoužíváte (i kdyby se mělo jednat jen o krátké okamžiky, kdy je loď bez dozoru). Všichni cestující MUSÍ být obeznámeni s tím, jak uzavírat ventily v době, kdy toaleta není používána. Pochybení v tomto směru by mohlo vést k zaplavení a následné ztrátě lodi, materiálu nebo i lidských životů.



**Upozornění – Nesplachujte cizorodé předměty!**

Splachujte pouze vodu, tělesné exkrementy a rychle se rozkládající toaletní papír. Nesplachujte vlhčené ubrousky, hygienické ubrousky, kondomy, pleny, papírové kelímky, vatové tampóny, jídlo, vlasy ani kapaliny, jako jsou oleje nebo rozpouštědla. Mohlo by dojít k upcání nebo poškození toalety nebo toaletního systému.

**Poznámka**

Ujistěte se, že všichni hosté rozumí principu používání toalety.

7 Údržba a zazimování

7.1 Čištění toalety

Aby byl zachován původní třpytivý vzhled toalety, použijte čisticí prostředek na toaletní mísy Dometic® Toilet Bowl Cleaner nebo jiné neabrazivní čisticí prostředky na koupelny a toaletní mísy. Postupujte podle pokynů na obale.

**Pozor**

Aby se zabránilo poškození vnitřních těsnění, toaletu nečistěte brusnými čisticími prostředky, žíravými chemikáliemi ani mazacími a čisticími prostředky s obsahem alkoholu nebo ropných destilátů.

7.2 Běžná údržba

MĚSÍČNĚ

1. Zkontrolujte toaletu, vodovodní systém a přípojky, kabely a kabelové přípojky.
2. Otevřete a zavřete všechny vodovodní ventily včetně kohoutů.
3. Ověřte, zda nejsou zanesené zabudované vodní ventily a odvzdušňovací smyčky.

ROČNĚ

Zkontrolujte filtr vodního ventilu. Pokud je průtok vody do toalety nedostatečný, rovněž zkontrolujte filtr vodního ventilu.

7.3 Dlouhodobé nepoužívání

Nebudou-li toaleta s maceračním čerpadlem a sanitární potrubí po delší dobu používány, měli byste zajistit jejich ochranu (více než dva týdny, obzvláště při horkém počasí).

1. Vypláchněte toaletu a přidejte 118 ml tekutého, biologicky odbouratelného detergentu na praní prádla (NEMĚL by obsahovat žádná bělidla ani látky škodlivé pro životní prostředí). Poznámka: Pokud ke splachování používáte mořskou vodu, odpojte napájení k čerpadlu mořské vody a nalijte pitnou vodu během vyplachovacího cyklu rovnou do mísy.
2. Toaletu vypláchněte alespoň pětkrát za sebou.
3. Zavřete přívod vody k zásobování toalety.
4. Toaletu bez vody velmi krátce vyplachujte, aby se vypustila veškerá voda. (Tímto postupem se minimalizuje množství zbylé vody v maceračním čerpadle.)

**Pozor**

Během procesu odčerpávání vody nenechávejte čerpadlo mořské vody běžet příliš dlouho naprázdno. Rotor čerpadla by se mohl poškodit.

5. Vypněte elektrické napájení toalety.
6. Po delší době nepoužívání může toaleta a čerpadlo vyschnout. Ke snazšímu opětovnému spuštění toaletního systému nalijte do mísy asi litr vody a nechejte ji před použitím toalety několik minut stát.

7.4 Zazimování

Na konci sezóny je třeba toaletu s maceračním čerpadlem Dometic zazimovat a uskladnit za použití nemrznoucí přísady vhodné do pitné vody (pokud bude loď nebo vozidlo vystaveno mrazu).

Pokud bude systém vystaven teplotám mrazu, dodržte postup v části 7.3 „Dlouhodobé nepoužívání“ a poté systém zazimujte dle podpisu uvedeného zde.



Poznámka

Používejte netoxickou nemrznoucí přísadu určenou do systémů pitné vody. (Viz návod k použití lodě nebo vozidla.)



Pozor

V systémech pitné vody nikdy nepoužívejte nemrznoucí kapalinu do automobilů.

SYSTÉM PITNÉ VODY POD TLAKEM

1. Vypustěte nádrž s pitnou vodou a poté vyprázdněte sběrný odpadní tank.
2. Do nádrže s pitnou vodou přidejte nemrznoucí přísadu vhodnou do pitné vody.
3. Vypláchněte toaletu i celý systém, včetně sběrného odpadního tanku, přípojek svodového ventilu, vypouštěcích čerpadel atd., směsí nemrznoucí přísady vhodné do pitné vody s vodou. Vypněte napájení toalety.

Každá instalace je odlišná, takže se může lišit i množství. Zajištění přiměřené ochrany je na uvážení uživatele.

SYSTÉM S MOŘSKOU VODOU

Potřebné díly:

- Hadice do čerpadla mořské vody, délka asi 3 stopy (1 m)
- jedna nádoba

1. Uzavřete přívodní a vypouštěcí kohouty. Viz Nebezpečí zaplavení uvedená v návodu.
2. Vypněte elektrické napájení toalety.
3. Odpojte a vypustěte přívodní hadici a zabudované filtry.
4. Hadici připojte k přívodu čerpadla mořské vody.
5. Hadici připojenou k přívodu čerpadla umístěte do nádoby s nemrznoucí přísadou.
6. Zapněte napájení k toaletě a vyplachujte až do úplného odstranění nemrznoucí přísady z toalety.
7. Odpojte napájení od toalety a znovu připojte veškeré přívodní a vypouštěcí hadice.

8 Odstraňování poruch

| Problém | Možná příčina | Servisní pokyny |
|---|---|--|
| 1. Splachování funguje, ale mísa se vyprazdňuje velmi pomalu nebo vůbec. | <ul style="list-style-type: none"> a. Odpadní potrubí je přiskřípnuté nebo zauzlené. b. Odpadní potrubí je příliš vysoko. (Pamatujte si, že veškeré vertikální smyčky a stoupání potrubí by neměly překročit 1,2 m převýšení.) c. Macerační čerpadlo nebo odpadní potrubí je zanesené. | <ul style="list-style-type: none"> a. Zkontrolujte odpadní potrubí. b. Vedte odpadní potrubí jiným směrem. c. Uzavřete ventily přívodu okolní vody a odstraňte překážku. |
| 2. Macerační čerpadlo vydává neobvykle hlasité zvuky nebo neustále vyhazuje jistič. | <ul style="list-style-type: none"> a. V komoře čerpadla se nachází nějaký cizí předmět. | <ul style="list-style-type: none"> a. Uzavřete ventily přívodu okolní vody a odstraňte cizí předmět. |
| 3. Cyklus splachování se po stisknutí vypínače splachování neaktivuje. | <ul style="list-style-type: none"> a. Sběrný odpadní tank je plný a elektrický signál z tanku odpojil elektrické napájení toalety. b. Přívod elektrické energie do toalety je odpojen nebo přerušen. c. Vypínač splachování nefunguje. | <ul style="list-style-type: none"> a. Vyprázdněte sběrný odpadní tank. b. Zkontrolujte kabeláž a jističe (nebo pojistky). c. Vyměňte vypínač splachování. |
| 4. Do mísy se napouští jen malé množství vody nebo se voda nenapouští vůbec. | <ul style="list-style-type: none"> a. Přívod vody je přiskřípnutý nebo zauzlený. b. Filtrační sítko vodního ventilu je zanesené. c. Filtry přívodní vody jsou zanesené. (v případě systému s odběrem mořské vody). d. Vodní ventil nefunguje. | <ul style="list-style-type: none"> a. Zkontrolujte přívodní potrubí vody. b. Odstraňte ucpaní u vodního ventilu. c. Vyčistěte vodní filtry. d. Vyměňte vodní ventil. |

9 Záruka a odpovědnost za výrobek

Severní Amerika a zbylá část světa:

Jednoletá omezená záruka výrobce

Společnost Dometic Corporation, divize sanitárních zařízení, zaručuje původnímu kupujícímu pouze to, že pokud se výrobek používá k osobním nebo soukromým účelům, je prostý vad materiálu a zpracování na dobu jednoho roku od data zakoupení.

Pokud se tento výrobek značky Dometic používá ke komerčním nebo obchodním účelům, původnímu kupujícímu je zaručeno pouze to, že výrobek bude prostý vad materiálu a zpracování na dobu devadesáti (90) dnů od data zakoupení.

Společnost Dometic si vyhrazuje právo vyměnit nebo opravit některou část tohoto výrobku, u které budou po kontrole společností Dometic zjištěny vady materiálu nebo zpracování. Veškeré náklady na pracovní síly a dopravu nebo poplatky související se záručním servisem půjdou k tíži kupujícího-uživatele.

VÝJIMKY

SPOLEČNOST DOMETIC V ŽÁDNÉM PŘÍPADĚ NENESE ODPOVĚDNOST ZA NÁHODNÉ NEBO NÁSLEDNÉ ŠKODY, ZA ŠKODY ZPŮSOBENÉ NESPRÁVNOU INSTALACÍ ANI ZA ŠKODY ZPŮSOBENÉ NEDBALOSTÍ, NESPRÁVNÝM POUŽITÍM, ZMĚNOU NEBO POUŽITÍM NESCHVÁLENÝCH SOUČÁSTÍ. VEŠKERÉ MLČKY PŘEDPOKLÁDANÉ ZÁRUKY, VČETNĚ ZÁRUKY OBCHODOVATELNOSTI NEBO VHODNOSTI KE KONKRÉTNÍMU ÚČELU, JSOU OMEZENY NA DOBU JEDNOHO ROKU OD DATA ZAKOUPENÍ.

MLČKY PŘEDPOKLÁDANÉ ZÁRUKY

Žádná osoba není oprávněna měnit, doplňovat ani vytvářet jakoukoli záruku nebo jiný závazek, než je uvedeno v tomto dokumentu. Mlčky předpokládané záruky, včetně záruky obchodovatelnosti a vhodnosti ke konkrétnímu účelu, jsou omezeny na jeden (1) rok od data zakoupení výrobků používaných k osobním nebo soukromým účelům a devadesát (90) dnů od data zakoupení výrobků určených ke komerčním nebo obchodním účelům.

JINÁ PRÁVA

V některých státech není přípustné omezení doby trvání mlčky předpokládané záruky a v jiných zase nejsou přípustné výjimky ani omezení týkající se náhodných nebo následných škod; výše uvedená omezení pro vás tedy platit nemusejí. V této záruce získáváte konkrétní zákonná práva a podle dané lokality vám mohou náležet i jiná práva.

Záruční servis získáte nejprve po kontaktování místního prodejce, od něhož jste si tento výrobek zakoupili, nebo prodejce ve vaší blízkosti vyhledejte na adrese <http://www.dometic.com>.

Evropa:**Záruční a zákaznický servis**

Záruční ujednání jsou v souladu se směrnicí ES 44/1999/ES a běžnými podmínkami

platnými pro danou zemi. Záruční nebo jiný servis vám poskytnou naše servisní oddělení Dometic uvedené v seznamu v jiné části tohoto návodu. Tato záruka se nevztahuje na škody vzniklé nesprávným použitím.

Záruka se nevztahuje na žádné změny výrobku ani použití neoriginálních dílů Dometic; záruka se nevztahuje na případy, kdy nebyly dodrženy pokyny k instalaci a obsluze, a nebude brána v úvahu žádná odpovědnost.

Odpovědnost za výrobek

Odpovědnost za výrobek skupiny Dometic a jejích dceřiných společností se nevztahuje na škody, které mohou vzniknout: nesprávnou obsluhou; neoprávněnými změnami nebo zásahy do zařízení; nepříznivými vlivy prostředí, které mohou mít vliv na samotné zařízení nebo přímé blízké okolí zařízení nebo osoby v daném prostoru.

Záruční servis získáte nejprve po kontaktování místního prodejce, od něhož jste si tento výrobek zakoupili, nebo prodejce ve vaší blízkosti vyhledejte na adrese <http://www.dometic.com>.

10 Zákaznický servis

Na výrobek je poskytována záruka v souladu s platnými zákony. Zjistíte-li, že je výrobek vadný, zašlete jej do pobočky výrobce ve vaší zemi (adresy viz zadní strana tohoto návodu) nebo do specializovanému prodejci.

K vyřízení opravy nebo záruky nezapomeňte odeslat následující dokumenty:

- Kopii účtenky s datem zakoupení,
- Uvedení důvodu reklamace nebo popis vady.

Obsah

| | | |
|----|---|-----------|
| 1 | Poznámky k použitiu návodu | 144 |
| 2 | Všeobecné bezpečnostné pokyny..... | 144 - 145 |
| 3 | Použitie na určený účel | 145 |
| 4 | Komponenty..... | 146 |
| 5 | Špecifikácie | 146 |
| 6 | Obsluha..... | 147 - 149 |
| 7 | Údržba a príprava na zimné použitie | 149 - 150 |
| 8 | Odstránenie poruchy | 151 |
| 9 | Záruka | 152 - 153 |
| 10 | Zákaznícky servis..... | 153 |

1 Poznámky k použitiu návodu



Pozor!

Bezpečnostný pokyn: Nedodržanie tohto návodu môže viesť k materiálnym škodám a ovplyvniť funkčnosť zariadenia.



Poznámka

Doplňujúce informácie pre obsluhu zariadenia.

obr. 1 A, strana 2 : Tento sa vzťahuje na prvok na obrázku. V tomto príklade detail A na obrázku 1 na strane 2.

2 Všeobecné bezpečnostné pokyny

Výrobca nepreberá zodpovednosť za nároky na náhradu škody vyplývajúce z nasledujúceho:

- Chybná montáž alebo pripojenie
- Poškodenie zariadenia mechanickými vplyvmi, nesprávnym použitím
- Zmeny zariadenia bez výslovného písomného povolenia výrobcu
- Použitie na iné účely ako sú uvedené v návode na obsluhu

2.1 Výstrahy - použitie na mori

Pred inštaláciou, údržbou a/alebo obsluhou tohto produktu na lodi si musíte prečítať nasledujúce vyhlásenia a porozumieť im. Modifikácia tohto produktu môže viesť k poškodeniu majetku.

Spoločnosť Dometic odporúča, aby inštaláciu a údržbu tohto produktu vykonal kvalifikovaný lodný technik alebo elektrikár. Poškodenie zariadenia, poranenia osôb alebo smrť môžu byť následkom nesprávnej inštalácie. SPOLOČNOSŤ DOMETIC NEPREBERÁ ŽIADNU ZODPOVEDNOSŤ ALEBO ZÁRUKU ZA POŠKODENIE ZARIADENIA, PORANENIA ALEBO SMRŤ POSÁDKY, KTORÉ MÔŽU VYPLÝVAŤ Z NESPRÁVNEJ INŠTALÁCIE, SERVISU ALEBO OBSLUHY TOHTO VÝROBKU.



Pozor! Nebezpečenstvo zatopenia

Ak je toaleta pripojená k AKEJKOL'VEK priechodke, VŽDY zatvorte lodné ventily, ak sa toaleta nepoužíva (dokonca aj vtedy, keď je loď bez dozoru na krátku dobu). Všetci pasažieri MUSIA byť poučení o tom, ako majú zatvárať ventily, keď sa toaleta nepoužíva. Nedodržanie môže viesť k zaplaveniu a následnej strate majetku a života.



**Pozor! Nebezpečenstvo zaplavenia**

Ak toaleta využíva na splachovanie čistú vodu a je KEDYKOLVEK pripojená priamo alebo nepriamo ku komunálnemu vodovodnému systému na pobreží, vodovodné prípojky s pobrežím MUSIA byť odpojené, ak je loď bez dozoru (dokonca aj vtedy, keď je loď bez dozoru na krátku dobu). Nedodržanie môže viesť k zaplaveniu a následnej strate majetku a života.

**Pozor! Nebezpečenstvo zaplavenia**

Skôr ako začnete s akýmikoľvek prácami na tomto výrobku, ubezpečte sa, že všetky privody elektrickej energie k tomuto zariadeniu sú vypnuté a lodné ventily sú v polohe CLOSED (ZATVORENÉ) alebo OFF. V prípade, že tak neurobia, môže dôjsť k zaplaveniu a následnej strate majetku alebo života.

**Pozor!**

Preplnenie zadržiavacej nádrže môže spôsobiť vážne poškodenie sanitačného systému, ako napríklad prasknutie zadržiavacej nádrže a únik obsahu nádrže do podpalubia. Pre zabránenie tejto možnosti odporúča spoločnosť Dometic použitie vypínacieho relé „plnej“ nádrže. Signál „plnej“ nádrže zo zadržiavacej nádrže môže byť vygenerovaný voliteľným monitorom nádrže Dometic DTM01C alebo štvorúrovňovým monitorovacím systémom nádrže DTM04.

3 Použitie na určený účel

Macerátorová toaleta série Dometic MasterFlush ponúka toaletu s elektrickým splachovaním, ktorá maceruje odpad a prečerpáva ho buď do zadržiavacej nádrže alebo do iného systému na uskladnenie/likvidáciu odpadovej vody, či cez palubu (dodržujte miestne nariadenie pre vypúšťanie odpadovej nádrže). Toaleta ovládaná diaľkovým splachovacím spínačom umožňuje používateľovi doplniť vodu do misy (pred alebo po spláchnutí) a spláchnuť toaletu stlačením tlačidla.

3.1 Výhody

Pohodlné elektronické splachovanie. Doplnenie vody (len verzia na čistú vodu) alebo spláchnutie stlačením tlačidla.

Univerzálna inštalácia. Viaceré vlastnosti rozširujú možnosti inštalácie macerátorových toaliet série 7100 a 7200:

- **Nastaviteľná základňa toalety.** Základňa toalety môže byť umiestnená tak, že kryt macerátorového čerpadla sa posunie do akéhokoľvek smeru od stredu toalety.
- **Prispôsobivosť pôdorysu.** Macerátorové čerpadlo umožňuje, aby bola toaleta umiestnená do 40 stôp (12,2 m) od alebo až 4 stopy (1,2 m) pod umiestnením zadržiavacej nádrže alebo iného vypúšťacieho potrubia.
- **Samonasávacie čerpadlo morskej vody (len pre verziu so splachovaním morskou vodou).** Integrované čerpadlo pre morskú splachovaciu vodu je samonasávacie s maximálnym zdvihom 4 stopy (1,2 m).

Automatické vypnutie „plnej nádrže“ (voliteľná inštalácia - vyžaduje monitor hladiny nádrže a vypínacie relé. Dostupné samostatne). Ak je vypínacie relé pripojené k indikačnému systému hladiny zadržiavacej nádrže, privod elektrickej energie do toalety sa vypne, keď je zadržiavacia nádrž plná. Táto bezpečnostná funkcia zabraňuje preplneniu zadržiavacej nádrže, čo môže spôsobiť poškodenie lode.

4 Komponenty

Nainštalovaná toaleta (obr. 1)

| Ref. | popis |
|------|--|
| A | Macerátorová toaleta |
| B1 | Splachovací spínač DFS-2F (štandardný - toaleta so splachovaním čistou vodou) |
| B2 | Splachovací spínač DFS-1F (štandardný - toaleta so splachovaním morskou vodou) |
| NS | Splachovací spínač DFST (voliteľný) BEZ OBRÁZKU |

Súčasti toalety (obr. 2)

| Ref. | popis |
|------|---|
| 1 | Spätný ventil splachovania misy (toaleta so splachovaním čistou vodou) alebo adaptér (model pre splaškovú vodu) |
| 2 | Prívodná hadica na vodu |
| 3 | Macerátorové čerpadlo (pod plastovým krytom) |
| 4 | Elektrický vodovodný ventil |
| 5 | Umiestnenie ID štítka produktu |
| 6 | Sťahovací pás z nerezovej ocele |
| 7 | Vypúšťací kohútik |

Doplňujúce informácie nájdete v kompletnom zozname dielov (zabalený samostatne).

5 Špecifikácie

5.1 Materiály

Toaleta: glazovaná keramika

Základňa toalety: polypropylén

Panel splachovacieho spínača Dometic: polystyrén (DFS-1F alebo DFS-2F) alebo práškovaný hliník (DFST)

5.2 Minimálne systémové požiadavky

| | | |
|-------------------|--|---|
| Elektrický systém | Spotreba energie | 20 amp/12 V DC; 10 amp/24 V DC |
| | Istič | 25 amp/12 V DC; 15 amp/24 V DC |
| | Káble | priemer 12 (celý obvod až do 25 stôp/7,6 m) Doplňujúce informácie nájdete v smerniciach ABYC. |
| Prívod vody | Veľkosť tvarovky Prívodná hadica ID | 0,5 pal. NPT – toaleta so splachovaním čerstvou vodou 0,75 pal. ID – toaleta so splachovaním morskou vodou |
| | Prietok | 2,0 gal./min. / 7,6 l/min. - splachovanie čerstvou vodou |
| Vypúšťanie | Vnútny priemer | 1,5 pal./38 mm alebo 1 pal./25 mm |
| | Horizontálne potrubie* | maximálne 40 stôp/12,2 m |
| | Vertikálne potrubie* | maximálne 4 stopy/1,2 m |

* Vzdialenosti horizontálneho a vertikálneho potrubia nie sú kumulatívne. Skontrolujte, či je prietok vypúšťania dostatočný, ak sa inštalácia približuje k jednému z týchto limitov.

Špecifikácie sú predmetom zmeny bez upozornenia.

6 Obsluha toalety



Pozor

Nepoužívajte toaletu bez zapnutého prívodu vody. Môže dôjsť k poškodeniu interných súčastí.

6.1 Splachovanie čistou vodou (so spínačom DFS-2F)

6.1.1 Uvedenie toalety do prevádzky

1. Otvorte prívod čerstvej vody do toalety.
2. Stlačte spínač „Spláchnutie“ (2) a podržte ho aspoň 10 sekúnd.
3. Vhodte niekoľko útržkov toaletného papiera do misy a cyklus zopakujte. Misa má zostať úplne čistá.

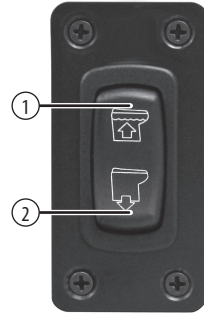

6.1.2 Normálne splachovanie

DOPLNENIE VODY DO TOALETNEJ MISY

Stlačte spínač „Doplniť vodu“ (1), pokiaľ nebude dosiahnutá požadovaná hladina vody. (Nedržte spínač „Doplniť vodu“ príliš dlho, inak môže dôjsť k pretečeniu.) Viac vody sa obvykle dopĺňa len pri splachovaní pevných telies.

SPLACHOVANIE TOALETY

Stlačte spínač „Spláchnutie“ (2) nadol a držte, pokiaľ odpad neodtečenie z toaletnej misy (približne 10 až 20 sekúnd). Tento spínač aktivuje macerátorové čerpadlo, ktoré odčerpá vodu a odpad z misy, maceruje a odvedie odpadovú vodu do vypúšťacieho potrubia/zadrživacej nádrže.

Pre použitie menšieho množstva vody len na splachovanie kvapalín, podržte spínač „Spláchnutie“ stlačený kratšiu dobu.

6.2 Splachovanie čistou vodou (toaleta so spínačom DFST)

6.2.1 Uvedenie toalety do prevádzky

1. Otvorte prívod čerstvej vody do toalety.
2. Stlačte spínač „Spláchnutie“ (2) a podržte ho aspoň 10 sekúnd.
3. Vhodte niekoľko útržkov toaletného papiera do misy a cyklus zopakujte. Misa má zostať úplne čistá.

6.2.2 Normálna obsluha toalety

DOPLNENIE VODY DO TOALETNEJ MISY

Stlačte spínač „Doplniť vodu“ (1), a podržte pokiaľ nebude dosiahnutá požadovaná hladina vody. (Nedržte spínač „Doplniť vodu“ príliš dlho, inak môže dôjsť k pretečeniu.)

SPLACHOVANIE TOALETY

Stlačte spínač „Spláchnutie“ (2) nadol a držte, pokiaľ odpad neodtečenie z toaletnej misy (približne 10 až 20 sekúnd). Tento spínač aktivuje macerátorové čerpadlo, ktoré odčerpá vodu a odpad z misy, maceruje a odvedie odpadovú vodu do vypúšťacieho potrubia/zadrživacej nádrže. Pre použitie menšieho množstva vody len na splachovanie kvapalín, podržte spínač „Spláchnutie“ stlačený kratšiu dobu.

PREVÁDZKA „SUCHÁ MISA“

Počas obdobia búrlivej plavby sa môže voda v toaletnej misy vyliať do kúpeľne. Na to, aby ste tejto situácii zabránili, stlačte spínač „Suchá misa“ (3) pre úplné vypustenie vody z toaletnej misy. Pri alebo po stlačení spínača „Suchá misa“ sa voda nedoplní do misy.

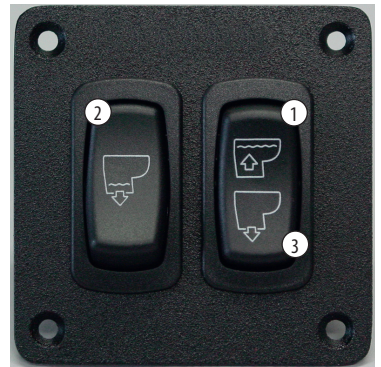



Pozor - Odpad nespľachujte pomocou spínača „Suchá misa“!

Pre zachovanie náležitej čistoty a funkčnosti toalety a macerátorového čerpadla používajte vodu s každým spláchnutím.



Pozor - Nespľachujte cudzie objekty!

Splachujte len vodu, telesný odpad a rýchlo rozpustný toaletný papier. Nespľachujte mokré utierky, vložky, kondómy, plienky, papierové šálky, vatové tampóny, jedlo, vlasy ani kvapaliny ako oleje alebo rozpúšťadlá, keďže môže dôjsť k upchatiu alebo poškodeniu toalety alebo toaletného systému.



Upozornenie

Ubezpečte sa, že všetci hostia porozumeli obsluhu toalety pred jej použitím.

6.3 Obsluha toalety s pripojením k vypínaciemu relé „plnej nádrže“ a monitorovaciemu systému nádrže

Ak systém macerátorovej toalety Dometic využíva vypínacie relé „plnej nádrže“, prívod elektrickej energie do toalety sa vypne, keď hladina zadrživacej nádrže dosiahne úroveň „plná“. Pre obnovenie prívodu elektrickej energie do toalety pre splachovanie musí byť obsah zadrživacej nádrže vyprázdnený alebo vypustený, pokiaľ sa indikátor nádrže „plná“ nedeaktivuje.

6.4 Splachovanie morskou vodou

6.4.1 Uvedenie toalety do prevádzky

(toaleta so spínačom DFS-1F)

1. Otvorte prívod splaškovej vody a vypúšťacie ventily toalety.
2. Stlačte spínač „Spláchnutie“ (1) a podržte ho aspoň 10 sekúnd.
3. Vhodte niekoľko útržkov toaletného papiera do misy a cyklus zopakujte.

Misa má zostať úplne čistá.

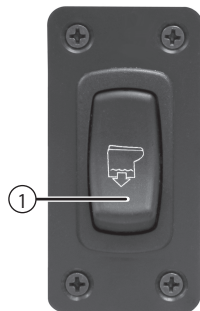

6.4.2 Normálna obsluha toalety

SPLACHOVANIE TOALETY

Stlačte spínač „Spláchnutie“ (1) nadol a držte, pokiaľ odpad neodtečie z toaletnej misy (približne 10 až 20 sekúnd). Tento spínač aktivuje macerátorové čerpadlo, ktoré odčerpá vodu a odpad z misy, maceruje a odvedie odpadovú vodu do vypúšťacieho potrubia.

Pre použitie menšieho množstva vody len na splachovanie kvapalín, podržte spínač „Spláchnutie“ stlačený kratšiu dobu.

Ak sa toaletná misa úplne nespľachne a počas splachovania sa naplní morskou vodou, čiastočne zatvorte prívodný ventil, pokiaľ sa misa nevyprázdni a úplne nevypustí odpadovú vodu. Potom, s úplne otvorenými prívodnými a vypúšťacími ventilmi, splachujte toaletu po niekoľko sekúnd pre vyprázdnenie toalety a vypúšťacieho systému.



Pozor! Nebezpečenstvo zaplavenia

Ak je toaleta pripojená k AKEJKOLVEK priechoďke, VŽDY zatvorte lodné ventily, ak sa toaleta nepoužíva (dokonca aj vtedy, keď je loď bez dozoru na krátku dobu). Všetci pasažieri MUSIA byť poučení o tom, ako majú zatvárať ventily, keď sa toaleta nepoužíva. V prípade, že tak neurobia, môže dôjsť k zaplaveniu a následnej strate majetku alebo života.



**Pozor - Nesplachujte cudzie objekty!**

Splachujte len vodu, telesný odpad a rýchlo rozpustný toaletný papier. Nesplachujte mokré utierky, vložky, kondómy, plienky, papierové šálky, vatové tampóny, jedlo, vlasy ani kvapaliny ako oleje alebo rozpúšťadlá, keďže môže dôjsť k upchatiu alebo poškodeniu toalety alebo toaletného systému.

**Upozornenie**

Ubezpečte sa, že všetci hostia porozumeli obsluhu toalety pred jej použitím.

7 Údržba a príprava na zimu

7.1 Čistenie toalety

Pre zachovanie originálneho, lesklého vzhľadu toalety používajte čistič na toaletné misy Dometic® Toilet Bowl Cleaner alebo iné neabrazívne čistiace prostriedky do kúpeľní a na toaletné misy. Dodržujte prosím pokyny na štítku.

**Pozor**

Toaletu nečistite abrazívnymi čistiacimi prostriedkami, leptavými chemikáliami ani mazivami a čistiacimi prostriedkami s obsahom alkoholu alebo ropných destilátov, aby sa zabránilo poškodeniu vnútorných tesnení.

7.2 Rutinná údržba

MESAČNE

1. Skontrolujte toaletu, potrubné vedenie a potrubné prípojky, káble a káblové pripojenia.
2. Otvorte a zatvorte všetky potrubné ventily vrátane lodných ventilov.
3. Skontrolujte, či potrubné vodné filtre a ventilačné otvory nie sú blokované.

ROČNE

Skontrolujte filter vodovodného ventilu. Filter vodovodného ventilu skontrolujte aj vtedy, keď je prítok vody do toalety nepostačujúci.

7.3 Počas predĺženého obdobia nepoužívania

Macerátorová toaleta a sanitárne hadice si vyžadujú ochranu, ak toaleta nebude potrebná dlhšie obdobie (viac ako dva týždne, najmä v horúcom počasí).

1. Spláchnite toaletu a pridajte 4 oz. (118 ml) tekutého, biologicky rozložiteľného pracieho prostriedku (BEZ OBSAHU bieliidla alebo látok škodlivých pre životné prostredie). Upozornenie: Ak používate na splachovanie morskú vodu, vypnite prívod elektrickej energie do čerpadla morskej vody a dolejte čerstvú vodu priamo do misy počas splachovacieho cyklu.
2. Toaletu spláchnite minimálne päťkrát.
3. Zatvorte prívod vody do toalety.
4. Veľmi krátko spláchnite toaletu bez vody, aby odtiekla všetka voda. (Tento postup minimalizuje akúkoľvek zvyšnú vodu v macerátorovom čerpadle.)

**Pozor**

Počas procesu vypúšťania vody nenechajte čerpadlo morskej vody pracovať príliš dlho bez vody. Rotor čerpadla sa môže poškodiť.

5. Vypnite prívod elektrickej energie do toalety.
6. Po dlhšom období nepoužívania môže toaleta a čerpadlo vyschnúť. Pre ľahšie opätovné uvedenie toaletného systému do prevádzky nalejte jeden kvart (približne 0,9 l) vody do misy a nechajte ju stáť niekoľko minút pred použitím.

7.4 Príprava na zimné použitie

Na konci každej sezóny je potrebné macerátorovú toaletu Dometic pripraviť na zimné použitie pomocou nemrznúcej zmesi bezpečnej pre pitnú vodu (ak bude loď alebo vozidlo vystavené teplotám mrznutia).

Ak bude systém vystavený teplotám mrznutia, dodržujte prosím postupy v časti 7.3 „Počas predĺžených období nepoužívania“, a potom pripravte systém na zimu tak, ako je tu uvedené.



Upozornenie

Používajte netoxické nemrznúce zmesi určené pre systémy pitnej vody. (Pozri návod na obsluhu lode alebo vozidla.)



Pozor

Nikdy nepoužívajte nemrznúcu zmes do automobilov pre systémy na čerstvú vodu.

SYSTÉM ČERSTVEJ VODY POD TLAKOM

1. Vypustite nádrž pitnej vody a vyprázdňte zadržiavacu nádrž.
2. Pridajte nemrznúcu zmes pre čerstvú vodu do nádrže na pitnú vodu.
3. Spláchnite zmes nemrznúcej zmesi pre pitnú vodu a vody cez toaletu(y) a do celého systému vrátane zadržiavacej nádrže na odpad, prípojok trojcestného ventilu, vypúšťacích čerpadiel atď. Vypnite prívod elektrickej energie do toalety.

Každá inštalácia je odlišná, takže množstvá sa môžu líšiť. Zabezpečenie adekvátnej ochrany si vyžaduje uváženie používateľa.

SYSTÉM NA MORSKÚ VODU

Potrebné diely:

- Hadica vhodná pre čerpadlo morskej vody, dĺžka približne 3 stopy (1 m)
- jedna nádoba

1. Zatvorte prívodné a vypúšťacie ventily. Pozrite si riziká v prípade zatopenia v tomto návode.
2. Vypnite prívod elektrickej energie do toalety.
3. Odpojte a vypustite prívodné hadice a potrubné filtre.
4. Pripojte hadicu k prívodu čerpadla morskej vody.
5. Hadicu pripojenú k prívodu čerpadla vložte do misy s nemrznúcou zmesou.
6. Zapnite prívod elektrickej energie do toalety a splachujte, pokiaľ nemrznúca zmes nebude odstránená z toalety.
7. Vypnite prívod elektrickej energie do toalety a znovu pripojte všetky prívodné a vypúšťacie hadice.

8 Odstránenie porúch

| Problém | Možná příčina | Servisný pokyn |
|--|---|--|
| 1. Funkcia splachovanie funguje, ale voda v mise sa vyprázdňuje pomaly alebo vôbec. | <ul style="list-style-type: none"> a. Vypúšťacie potrubie je stlačené alebo skrútené. b. Vypúšťacie potrubie je príliš vysoko. (Pamätajte, že všetky vertikálne slučky smerujúce nahor nesmú presiahnuť výšku 4 stopy (1,2 m).) c. Macerátorové čerpadlo alebo vypúšťacie potrubie je blokované. | <ul style="list-style-type: none"> a. Skontrolujte vypúšťacie potrubie. b. Zmeňte smer vypúšťacieho vedenia. c. Zatvorte lodné ventily a odstráňte blokovanie. |
| 2. Macerátorové čerpadlo robí neobvykle hlasný hluk alebo nepretržite vyhadzuje istič. | <ul style="list-style-type: none"> a. Cudzí materiál v komore čerpadla. | <ul style="list-style-type: none"> a. Zatvorte lodné kohúty a odstráňte cudzí materiál. |
| 3. Cyklus splachovania sa neaktivuje po stlačení splachovacieho spínača. | <ul style="list-style-type: none"> a. Zadržiavacia nádrž je plná a signál z nádrže vypol prívod elektrickej energie do toalety. b. Prívod elektrickej energie do toalety je vypnutý alebo prerušený. c. Splachovací spínač je nefunkčný. | <ul style="list-style-type: none"> a. Vyprázdnite zadržiavaciu nádrž. b. Skontrolujte elektroinštaláciu a ističe (alebo poistky). c. Vymeňte splachovací spínač. |
| 4. Do misy tečie nedostatočné množstvo vody alebo žiadna voda. | <ul style="list-style-type: none"> a. Prívodné vodovodné potrubie je stlačené alebo skrútené. b. Sito vo vodovodnom ventile je blokované. c. Filtre privádzanej vody sú blokované (v systéme splaškovej vody). d. Vodovodný ventil je nefunkčný. | <ul style="list-style-type: none"> a. Skontrolujte prívodné vodovodné potrubie. b. Odstráňte blokovanie na vodovodnom ventile. c. Vyčistite vodné filtre. d. Vymeňte vodovodný ventil. |

9 Záruka a ručenie za výrobok

Severná Amerika a ostatné krajiny:

Ročná obmedzená záruka výrobcu

Spoločnosť Dometic Corporation, Sanitation Division ručí kupujúcemu len za to, že tento výrobok, ak sa používa na osobné alebo súkromné účely, je bez materiálových a výrobných väd na dobu jedného roka od dátumu zakúpenia.

Ak je tento výrobok značky Dometic použitý na komerčné alebo obchodné účely, kupujúcemu je poskytnutá záruka za to, že výrobok je bez materiálových a výrobných väd len na dobu deväťdesiat (90) dní od dátumu zakúpenia.

Spoločnosť Dometic si vyhradzuje právo na výmenu alebo opravu akejkoľvek časti tohto výrobku, pri ktorej sa po kontrole spoločnosťou Dometic preukáže, že vykazuje materiálovú alebo výrobnú vadu. Všetky pracovné a prepravné náklady alebo poplatky spojené so záručným servisom znáša kupujúci/používateľ.

VYLÚČENIA

SPOLOČNOSŤ DOMETIC ZA ŽIADNYCH OKOLNOSTÍ NERUČÍ ZA NÁHODNÉ ALEBO NÁSLEDNÉ ŠKODY, ZA ŠKODY VYPLÝVAJÚCE Z NESPRÁVNEJ INŠTALÁCIE ALEBO ZA ŠKODY SPŮSOBENÉ NEDBALOSŤOU, NESPRÁVNÝM POUŽITÍM, POZMENENÍM ALEBO POUŽITÍM NESCHVÁLENÝCH KOMPONENTOV. VŠETKY IMPLIKOVANÉ ZÁRUKY VRÁTANE AKEJKOĽVEK IMPLIKOVANEJ ZÁRUKY OBCHODOVATEĽNOSTI ALEBO VHODNOSTI PRE AKÝKOL'VEK KONKRÉTNY ÚČEL SÚ OBMEDZENÉ NA OBDOBIE JEDNÉHO ROKA OD DÁTUMU ZAKÚPENIA.

IMPLIKOVANÉ ZÁRUKY

Žiadna osoba nie je oprávnená k zmene, doplneniu alebo vytvoreniu akejkoľvek inej záruky alebo záväzku ako tých, ktoré sú tu uvedené. Implikované záruky vrátane záruk obchodovateľnosti a vhodnosti na konkrétny účel sú obmedzené na dobu jedného (1) roka od dátumu zakúpenia pre výrobky používané na osobné alebo súkromné účely a na dobu deväťdesiat (90) dní od dátumu zakúpenia pre výrobky použité na komerčné alebo obchodné účely.

OSTATNÉ PRÁVA

Niektoré štáty nedovoľujú obmedzenia trvania implikovanej záruky a niektoré štáty nedovoľujú vylúčenia alebo obmedzenia týkajúce sa náhodných alebo následných škôd, takže vyššie uvedené obmedzenia sa na vás nemusia vzťahovať. Táto záruka vám poskytuje špecifické zákonné práva a môžete mať práva, ktoré sa líšia v závislosti od štátu.

Pre získanie záručného servisu najprv kontaktujte vášho lokálneho predajcu, od ktorého ste zakúpili tento výrobok alebo choďte na stránku <http://www.dometic.com> pre vyhľadanie predajcu vo vašom okolí.

Európa:**Záruka a zákaznícky servis**

Záručné dojednania sú v súlade so smernicou ES 44/1999/CE a normálnymi podmienkami vzťahujúcimi sa na dotýčnú krajinu. Ohľadom záruky a iného servisu prosím kontaktujte naše servisné oddelenie spoločnosti Dometic uvedené v tomto návode. Záruka sa nevzťahuje na žiadne škody spôsobené nesprávnym použitím.

Záruka sa nevzťahuje na žiadne úpravy výrobku alebo použitie iných ako originálnych dielov Dometic. Záruka sa nevzťahuje v prípade nedodržania návodu na inštaláciu a obsluhu a do úvahy nebude brané žiadne ručenie.

Ručenie za výrobok

Ručenie za výrobok skupiny Dometic Group a jej dcérskych spoločností nezahŕňa škody, ktoré môžu vzniknúť v dôsledku: chybnéj obsluhy, nevhodných zmien alebo zásahov do zariadenia, nepriaznivých vplyvov zo životného prostredia, ktoré môžu mať dopad na samotné zariadenie alebo bezprostredné okolie zariadenia alebo osôb v okolí.

Pre získanie záručného servisu najprv kontaktujte vášho lokálneho predajcu, od ktoré ste zakúpili tento výrobok alebo choďte na stránku <http://www.dometic.com> pre vyhľadanie predajcu vo vašom okolí.

10 Zákaznícky servis

Platí zákonom stanovená záručná lehota. Ak by bol výrobok chybný, obráťte sa na pobočku vo vašej krajine (adresy pozri na zadnej strane návodu) alebo na vášho špecializovaného predajcu.

Ak žiadate o vybavenie opravy alebo nárokov vyplývajúcich zo záruky, musíte priložiť nasledovné podklady:

- kópiu faktúry s dátumom kúpy,
- dôvod reklamácie alebo opis chyby.

Tartalomjegyzék

| | | |
|----|--|-----------|
| 1 | Megjegyzések az útmutató használatához | 154 |
| 2 | Általános biztonsági előírások | 154-155 |
| 3 | Rendeltetés | 155 |
| 4 | Alkotóelemek | 156 |
| 5 | Műszaki adatok | 156 |
| 6 | Működtetés | 157-159 |
| 7 | Karbantartás és téliesítés | 159-160 |
| 8 | Hibakeresés | 161 |
| 9 | Garancia | 162 - 163 |
| 10 | Ügyfélszolgálat..... | 163 |

1 Megjegyzések az útmutató használatához



Figyelem!

Biztonsági előírás: Jelen útmutató előírásainak figyelmen kívül hagyása anyagi kárt okozhat és a készülék működését hátrányosan befolyásolhatja.



Megjegyzés

A berendezés működtetésével kapcsolatos kiegészítő információ.

1 A ábra, 2. oldal: Ez egy ábrán lévő elemre utal. Ebben a példában a 2. oldalon lévő 1. ábra A tételére.

2 Általános biztonsági előírások

A gyártó nem felelős az alábbiakból eredő kárigényekért:

- A berendezés nem megfelelő szerelése vagy csatlakoztatása
- A berendezés fizikai behatásokból, nem rendeltetésszerű használatból vagy rongálásból eredő károsodásai
- A berendezés módosítása a gyártó kifejezett írásbeli engedélye nélkül
- A berendezés használati útmutatóban leírtaktól eltérő célú használata

2.1 Vigyázat! – tengeri alkalmazások

A berendezés hajón történő szerelése, szervizelése, illetve működtetése előtt olvassa el és értse meg a következőket. A termék módosítása anyagi károkat okozhat.

A Dometic a termék szakképzett hajózási szerelő vagy villanszerelő általi szerelését vagy szervizelését javasolja. A nem megfelelő szerelés a berendezés károsodását eredményezheti, illetve személyi sérülést vagy halált okozhat. A DOMETIC NEM VÁLLAL FELELŐSSÉGET ÉS NEM FELELŐS A BERENDEZÉS NEM MEGFELELŐ SZERELÉSÉBŐL, SZERVIZELÉSÉBŐL VAGY MŰKÖDTETÉSÉBŐL SZÁRMAZÓ KÁROSODÁSÁÉRT, ILLETVE A SZEMÉLYZET EBBŐL EREDŐ SÉRÜLÉSÉÉRT VAGY HALÁLÁÉRT.



Vigyázat! Vízelérsztási veszély

Ha a vécc BÁRMILYEN átvezető szerelvényhez kapcsolódik, akkor a fenékszelepeket MINDIG el kell zárni, ha a vécc nincs használatban (még akkor is, ha a hajó csak rövid ideig marad felügyelet nélkül). Valamennyi utast ki KELL oktatni arról, hogy a vécc használatának szünetelése esetén hogyan zárják el a csapokat. Ennek elmulasztása esetén vízelérsztás következhet be, amely vagyoni kárt és halált okozhat.



**Vigyázat! Vízelérsztási veszély**

Közvetlen vagy közvetett módon BÁRMIKOR a parti vízvezetékrendszerre csatlakozó, csapvízöblítésű vécé esetén a hajó (bármilyen rövid idejű) felügyelet nélkül hagyásakor KÖTELEZŐ leválasztani a parti vízbetáplálást.



Ennek elmulasztása esetén vízelérsztás következhet be, amely vagyoni kárt és halált okozhat.

**Vigyázat! Vízelérsztási veszély**

A termékkel kapcsolatos bármely munka előtt gondoskodjon arról, hogy az egységhez kapcsolódó valamennyi elektromos tápellátás ki legyen kapcsolva, és az összes fenékszelep legyen ZÁRVA vagy KI helyzetben. Ennek elmulasztása esetén vízelérsztás következhet be, amely vagyoni kárt és halált okozhat.

**Vigyázat!**

A tárolótartály túltöltése a szaniterrendszer súlyos károsodását (például a tartály megrepedését és a tárolótartály tartalmának hajófenékbe ürülését) okozhatja. Ennek elkerülésére a Dometic olyan relé használatát javasolja, amely „megtelt” tárolótartály esetén a rendszert leállítja. A tárolótartály „megtelt” jelét egy opcionális Dometic DTM01C tartályfigyelő vagy DTM04 négyfokozatú tartályfigyelő rendszer szolgálthatja.

3 Rendeltetés

A Dometic MasterFlush sorozatú darálós vécék elektromos öblítést végeznek, és a darált szennyvizet tárolótartályba, más szennyvíztároló vagy hulladékba helyező rendszerbe, illetve közvetlenül a szabadba szivattyúzzák. (Ügyeljen a szennyvízürítésre vonatkozó helyi előírások betartására.) A távoli öblítógombbal a felhasználó (öblítés előtt vagy után) vizet engedhet a vécécsészébe, és lehetővé válik a vécé gombnyomásos öblítése.

3.1 Előnyök

Kényelmes, elektronikus öblítésű. Gombnyomással végezhető öblítés és engedhető víz a csészébe (csak csapvizes verziónál).

Sokféleképpen telepíthető. A 7100 és 7200 sorozatú darálós vécéknél számos funkció szélesíti a telepítési lehetőségeket:

- **Állítható vécéalap.** A vécéalap különféleképpen pozicionálható, így a darálószivattyú háza a vécé középpontjához képest tetszőleges irányban nyúlhat ki.
- **Rugalmas tervezhetőség.** A darálószivattyúnak köszönhetően a vécé akár 12,2 m távolságra, illetve akár 1,2 méterrel mélyebben is elhelyezhető a tárolótartálytól vagy más ürítőcsővégponttól.
- **Önfeltöltő természetesvíz-szivattyú (csak természetesvíz-öblítésű verziónál).** A beépített öblítési természetesvíz-szivattyú 1,2 m maximális emelési magasságig önfelszívó.

Automatikus „tartálytelítődési” leállítás (opcionálisan telepíthető – tartályszintfigyelő és leállítórelé szükséges, amelyek külön szerezhetők be). Ha leállítórelét csatlakoztatnak a tárolótartály szintjelző rendszeréhez, akkor a tárolótartály telítődése megszakítja a vécé elektromos tápellátását. Ezzel a biztonsági funkcióval megelőzhető a tárolótartálynak a hajó esetleges károsodásával járó túltöltése.

4 Alkotóelemek

Az összeszerelt vécé (1. ábra)

| Jelölés | Leírás |
|---------|---|
| A | Darálós vécé |
| B1 | DFS-2F öblítógomb (normál – csapvízöblítésű vécé) |
| B2 | DFS-1F öblítógomb (normál – természetesvíz-öblítésű vécé) |
| NS | DFST öblítógomb (opcionális) NINCS AZ ÁBRÁN |

A vécé alkotóelemei (2. ábra)

| Jelölés | Leírás |
|---------|--|
| 1 | Peremöblítés-ellenőrző csap (csapvízöblítésű vécé) vagy adapter (természetesvíz-öblítésű vécé) |
| 2 | Vízellátó tömlő |
| 3 | Darálószivattyú (műanyag fedél alatt) |
| 4 | Elektromos vízcsap |
| 5 | Termékazonosító címke helye |
| 6 | Rozsdamentes acél szorítógyűrű |
| 7 | Üritőszerelevény |

További tájékoztatást a teljes darabjegyzék ad (külön csomagolva).

5 Műszaki adatok

5.1anyagok

Vécé: porcelán

Vécéalap: polipropilén

Dometic öblítógombpanel: polisztrén (DFS-1F vagy DFS-2F) vagy porfestésű alumínium (DFST)

5.2 Minimális rendszerkövetelmények

| | | |
|------------|--|---|
| Elektromos | tápellátás | 20 A / 12 V=; 10 A / 24 V= |
| | Kismegszakító | 25 A / 12 V=; 15 A / 24 V= |
| | Vezetékezés | 3,31 mm ² keresztmetszet (legfeljebb 7,6 m teljes áramúthossz) További információk az Amerikai Hajó- és Jachttanács (ABYC) irányelveiben találhatóak. |
| Vízellátás | Szerelvéyméret Vízellátó tömlő jele | 13 mm (NPT) – csapvízöblítésű vécé 19 mm (ID) – természetesvíz-öblítésű vécé |
| | Áramlási mennyiség | Legalább 7,6 l/perc – csapvízöblítésű vécé |
| Ürités | Belső átmérő | 38 mm vagy 25 mm |
| | Vízszintes hossz* | Legfeljebb 12,2 m |
| | Függőleges hossz* | Legfeljebb 1,2 m |

* A vízszintes és függőleges hosszok nem összegezhetők. Ellenőrizze, hogy az üritési áramlás megfelelő-e, ha a tényleges adat a határértékek valamelyikét megközelíti.

A műszaki adatok előzetes értesítés nélkül változhatnak.

6 A vécé működtetése



Figyelem

Ne működtesse a vécét elzárt vízellátással. A belső alkotóelemek károsodhatnak.

6.1 Csapvízöblítés (DFS-2F gombbal)

6.1.1 A vécérendszer indítása

1. Nyissa ki a vécé csapvízellátását.
2. Nyomja meg az „Öblítés” gombot (2), és tartsa nyomva legalább 10 másodpercig.
3. Dobjon néhány vécépapírlapot a csészébe és ismételje meg az öblítést. A csészének teljesen ki kell ürülnie.

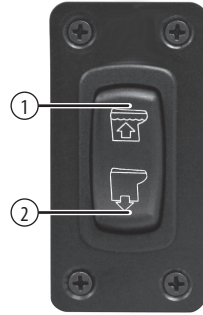

6.1.2 Normál öblítés

A VÉCÉTARTÁLY FELTÖLTÉSE

Nyomja meg a „Vízfeltöltés” gombot (1), és tartsa nyomva a kívánt vízszint eléréséig. (Ne tartsa túl sokáig nyomva a „Vízfeltöltés” gombot, mert túlfolyás léphet fel.) Több víz feltöltése általában csak szilárd anyagok leöblítése esetén szükséges.

A VÉCÉ ÖBLÍTÉSE

Nyomja meg az „Öblítés” gombot (2), és tartsa nyomva addig, hogy a szennyvíz eltávozzon a vécécsészéből (kb. 10 – 20 másodperc). Ez a gomb egy darálószivattyút indít el, amely kiszívja a szennyvizet a csészéből, összedarálja, majd továbbítja azt az ürítőcsőbe, illetve a tárolótartályba.

Ha csak folyékony anyagot kell leöblíteni, akkor takarékosan rövidebb ideig tartsa nyomva az „Öblítés” gombot.

6.1 Csapvízöblítés (vécé DFST gombbal)

6.2.1 A vécérendszer indítása

1. Nyissa ki a vécé csapvízellátását.
2. Nyomja meg az „Öblítés” gombot (2), és tartsa nyomva legalább 10 másodpercig.
3. Dobjon néhány vécépapírlapot a csészébe és ismételje meg az öblítést. A csészének teljesen ki kell ürülnie.

6.2.2 A vécé normál működtetése

A VÉCÉTARTÁLY FELTÖLTÉSE

Nyomja meg a „Vízfeltöltés” gombot (1), és tartsa nyomva a kívánt vízszint eléréséig. (Ne tartsa túl sokáig nyomva a „Vízfeltöltés” gombot, mert túlfolyás léphet fel.)

A VÉCÉ ÖBLÍTÉSE

Nyomja meg az „Öblítés” gombot (2), és tartsa nyomva addig, hogy a szennyvíz eltávozzon a vécécsészéből (kb. 10 – 20 másodperc). Ez a gomb egy darálószivattyút indít el, amely kiszívja a szennyvizet a csészéből, összedarálja, majd továbbítja azt az ürítőcsőbe, illetve a tárolótartályba. Ha csak folyékony anyagot kell leöblíteni, akkor takarékosan rövidebb ideig tartsa nyomva az „Öblítés” gombot.

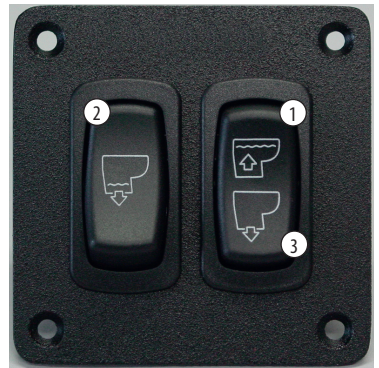

„SZÁRAZ CSÉSZÉ” MŰKÖDTETÉS

Keményebb menetekörlmények között a vécécsészében lévő víz a mellékhelyiségben kifröccsenhet. Ez a helyzet elkerülhető, ha a „Szárász csésze” gomb (3) megnyomásával a csészében lévő vizet teljesen elvezetjük. A „Szárász csésze” gomb nyomva tartása alatt és felengedése után nem kerül víz a vécécsészébe.



Figyelem – Tilos a szennyvizet „Száras csésze” gombbal öblíteni!

A vécé és a darálószivattyú tökéletes tisztaságának és üzemképességének fenntartása érdekében minden öblítésnél vizet kell használni.



Figyelem – Tilos idegen tárgyakat öblítéssel a vécé rendszerébe juttatni.

Csak vizet, szennyvizet (fekáliát) és gyorsan oldódó vécépapírt szabad leöblíteni. Tilos öblítéssel a rendszerbe juttatni nedvesített törülköndőt, egészségügyi betétet, óvszert, pelenkát, papírporharat, fűltisztító pálcikákat, ételt, hajat vagy egyéb folyadékot (például olajat vagy oldószert), mert ezek a vécé eldugulását, illetve rendszerének károsodását okozhatják.



Megjegyzés:

Gondoskodjon arról, hogy a vécé működésével még a használat előtt minden vendég tisztában legyen.

6.3 A „tartálytelítődési” leállító reléhez és tartályfigyelő rendszerhez csatlakoztatott vécé működtetése

Ha egy „tartálytelítődési” leállító relét alkalmazó Dometic darálós vécérendszer tárolótartálya eléri a „megtelt” szintet, akkor a vécé elektromos tápellátása megszakad. A vécéöblítéshez szükséges áramellátás csak akkor áll ismét vissza, ha a tárolótartályt ürítik, illetve szintjét a „megtelt” jelzés megszűnéséig csökkentik.

6.4 Természetesvíz-öblítés

6.4.1 A vécérendszer indítása (DFS-1F gombos vécé)

1. Nyissa meg a természetesvíz-bevezetés és a szennyvízelvezetés szelepeit.
2. Nyomja meg az „Öblítés” gombot (1), és tartsa nyomva legalább 10 másodpercig.
3. Dobjon néhány vécépapírlapot a csészébe és ismételje meg az öblítést. A csészének teljesen ki kell ürülnie.

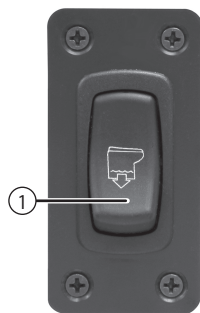

6.4.2 A vécé normál működtetése

A VÉCÉ ÖBLÍTÉSE

Nyomja meg az „Öblítés” gombot (1), és tartsa nyomva addig, hogy a szennyvíz eltávozzon a vécécsészéből (kb. 10 – 20 másodperc). Ez a gomb egy darálószivattyút indít el, amely kiszívja a szennyvizet a csészéből, összedarálja, majd továbbítja azt az ürítőcsőbe.

Ha csak folyékony anyagot kell leöblíteni, akkor takarékosan rövidebb ideig tartsa nyomva az „Öblítés” gombot.

Ha a vécécsésze nem öblítődik ki teljesen, és az öblítés során természetes vízzel telik meg, akkor egy időre zárja el a befolyócsapot, amíg a csésze teljesen ki nem ürül. Ezután a befolyó- és ürítőcsap teljes kinyitásával öblítse a vécét néhány másodpercig, amíg tiszta nem lesz, és a rendszer le nem ürül.



Vigyázat! Vízrelárasztási veszély

Ha a vécé BÁRMILYEN átvezető szerelvényhez kapcsolódik, akkor a fenékszelepeket MINDIG el kell zárni, ha a vécé nincs használatban (még akkor is, ha a hajó csak rövid ideig marad felügyelet nélkül). Valamennyi utast ki KELL oktatni arról, hogy a vécé használatának szünetelése esetén hogyan zárják el a csapokat. Ennek elmulasztása esetén vízrelárasztás következhet be, amely vagyoni kárt és halált okozhat.

**Figyelem – Tilos idegen tárgyakat öblítéssel a vécé rendszerébe juttatni.**

Csak vizet, szennyvizet (fekáliát) és gyorsan oldódó vécépapírt szabad leöblíteni. Tilos öblítéssel a rendszerbe juttatni nedvesített törülköndőt, egészségügyi betétet, óvszert, pelenkát, papírporharat, fültisztító pálcikákat, ételt, hajat vagy egyéb folyadékot (például olajat vagy oldószert), mert ezek a vécé eldugulását, illetve rendszerének károsodását okozhatják.

**Megjegyzés:**

Gondoskodjon arról, hogy a vécé működésével még a használat előtt minden vendég tisztában legyen.

7 Karbantartás és téliesítés

7.1 A vécé tisztítása

A vécé eredeti ragyogó küllemének megőrzése érdekében használjon Dometic® vécécésze-tisztítót vagy más nem súroló hatású fürdőszobai tisztítószer vagy vécécésze-tisztítót. Tartsa be a készítmény címkéjén található útmutatót.

**Figyelem!**

A belső tömítések védelme érdekében tilos a vécé tisztításához súrolószert, maró vegyszert, illetve alkoholt vagy petróleumszármazékot tartalmazó kenőanyagot és tisztítószer használni.

7.2 Időszakos karbantartás

HAVONTA

1. Vizsgálja felül a vécét, a csővezetéseket és csőcsatlakozásokat, vezetéseket és vezetékcsatlakozásokat.
2. Nyissa ki, majd zárja el a csöveken lévő összes csapot, beleértve a fenékszelepeket.
3. Vizsgálja meg, nem alakult-e ki dugulás a csőben lévő vízsűrőknél vagy a keringetőrendszerben.

ÉVENTE

Ellenőrizze a vízcapszűrőt. Akkor is ellenőrizze a vízcapszűrőt, ha vécébe nem áramlik elegendő víz.

7.3 Használat hosszabb idejű szünetelése

A használat hosszabb idejű szünetelése esetén a darálós vécét és a szerelvényeket, csöveket védeni kell (több mint két hét esetén, különösen meleg időjárásnál).

1. Öblítse le a vécét, és öntsön 118 ml folyékony, természetes módon lebomló vécétisztítót (de az NEM tartalmazhat klórt vagy a környezetre veszélyes anyagokat). Megjegyzés: Természetesvíz-öblítés esetén kapcsolja ki a természetesvíz-szivattyút, és öntsön közvetlenül csapvizet a csészébe az öblítés során.
2. Öblítse le a vécét legalább ötször.
3. Zárja el a vécé vízellátását.
4. Öblítse le a vécét víz nélkül rövid ideig az összes víz eltávolításához. (Ez a művelet a darálószivattyúban maradó víz mennyiségét minimálisra csökkenti.)

**Figyelem:**

A vízleszívási folyamat során ne üzemeltesse a természetesvíz-szivattyút túl hosszú ideig víz nélkül. A szivattyú járókereke károsodhat.

5. Kapcsolja ki a vécé energiaellátását.
6. A vécé és a szivattyú - a használat hosszabb idejű szünetelése esetén - kiszáradhat. A vécérendszer könnyebb újraindítása érdekében öntsön be a csészébe egy liternyi vizet, és a használat előtt hagyja állni néhány percig.

7.4 Téliesítés

A szezon végén a Dometic darálós vécéket hordozható vízrendszerekhez való, környezetbarát fagyállóval téliesíteni kell (ha a hajó vagy jármű fagypont alatti hőmérsékletnek lesz kitéve).

Ha a rendszer fagypont alatti hőmérsékletnek lesz kitéve, végezze el a 7.3 számú „Használat hosszabb idejű szünetelése” című pontban leírt munkafolyamatot.



Megjegyzés

Nem mérgező, kifejezetten hordozható vízrendszerekre készített fagyállót kell használni. (Lásd a hajó vagy jármű felhasználói útmutatóját.)



Figyelem

Tilos csapvízes rendszerekben gépjárművekbe való fagyállót használni.

NYOMÁS ALATT LÉVŐ VEZETÉKES VÍZRENDSZEREK

1. Ürítse le teljesen a hordozható víztartályt és a tárolótartályt.
2. Öntsön csapvízhez való fagyállót a hordozható víztartályba.
3. Öblítse át a hordozható vízrendszerekhez való fagyálló és víz keverékét a vécén (vécéken) és a teljes rendszeren a szennyvíztároló tartályt, a terelőcsap csatlakozásait, az ürítőszivattyúkat stb. is beleértve. Kapcsolja ki a vécé tápellátását.

Minden telepítés különböző, tehát eltérő mennyiségre lehet szükség. A megfelelő óvintézkedésekről a felhasználónak kell gondoskodnia.

TERMÉSZETESVÍZ-RENDSZER

Szükséges alkatrészek: •A természetesvíz-szivattyúhoz való méretű, kb. 1 méteres tömlő
• egy tartály

1. Zárja a bevezető és az ürítő fenékszelepeket. Lásd a jelen útmutató vízelárasztási veszélyről szóló figyelmeztetését.
2. Kapcsolja ki a vécé elektromos ellátását.
3. Csatlakoztassa le az elvezető és a bevezető tömlőt, valamint a csőben lévő szűrőket.
4. Csatlakoztassa a tömlőt a természetesvíz-szivattyú bevezetéséhez.
5. Helyezze a szivattyú bevezetéséhez csatlakoztatott tömlőt a fagyállóval töltött vödörbe.
6. Kapcsolja be a vécé elektromos ellátását, majd öblítsen addig, míg a fagyálló el nem fogy a vécéből.
7. Kösse ki a vécé elektromos ellátását, majd ismét csatlakoztasson minden bevezető és elvezető tömlőt.

8 Hibakeresés

| Probléma | Lehetséges ok | Elhárítási mód |
|---|--|---|
| 1. Az öblítési művelet működik, de a csészében lévő szennyvíz lassan vagy egyáltalán nem távozik. | <ul style="list-style-type: none"> a. Az ürítőcső becsípődött vagy megtört. b. Az ürítőcső túl magasan helyezkedik el. (Ne feledje, hogy az emelkedő csőszakaszok teljes magassága legfeljebb 1,2 m lehet.) c. A darálószivattyú elakadt vagy az ürítőcső eldugult. | <ul style="list-style-type: none"> a. Ellenőrizze az ürítőcsövet. b. Vezesse máshol az ürítőcsövet. c. Zárja el a fenékszelepeket, és szüntesse meg az elzáródást. |
| 2. A darálószivattyú szokatlanul hangos vagy mindig leold a megszakítója. | <ul style="list-style-type: none"> a. Idegen anyag van a szivattyúházban. | <ul style="list-style-type: none"> a. Zárja el a vízselepet, és távolítsa el az idegen anyagot. |
| 3. Nem történik öblítés az öblítőgomb megnyomásakor. | <ul style="list-style-type: none"> a. A tárolótartály megtelt, és a tartálytól érkező jel kikapcsolta a vécé elektromos tápellátását. b. A vécé elektromos tápellátása megszakadt vagy le van kapcsolva. c. Az öblítőgomb meghibásodott. | <ul style="list-style-type: none"> a. Ürítse ki a tárolótartályt. b. Ellenőrizze a vezetékeket és a kismegszakítókat (vagy biztosítékokat). c. Cserélje ki az öblítőgombot. |
| 4. Kevés víz jut a vécécsészébe, illetve nem jut bele víz. | <ul style="list-style-type: none"> a. A vízellátó cső becsípődött vagy megtört. b. A vízcsap szűrője eldugult. c. A bevezetett víz szűrői eldugultak (természetesvíz-rendszerben). d. A vízcsap hibás. | <ul style="list-style-type: none"> a. Ellenőrizze a vízellátó csövet. b. Szüntesse meg a vízcsap dugulását. c. Tisztítsa meg a vízszűrőket. d. Cserélje ki a vízcsapot. |

9 Garancia és termékfelelősség

Észak-Amerika és a világ más részei:

Egyéves korlátozott gyártói garancia

A Dometic Corporation szaniter ágazata kizárólag az eredeti vásárlónak személyes használat esetén garancia-talja, hogy a termék alapanyaga és megmunkálása a vásárlás dátumától számított egy évig hibátlan marad.

A jelen Dometic termék üzleti célú felhasználása esetén az eredeti vásárlónak az alapanyagokra és a megmunkálásra szóló hibátlansági garancia a vásárlás dátumától számított kilencven (90) napig érvényes.

A Dometic fenntartja a jogot a termék bármely olyan részének cseréjére vagy javítására, amely a Dometic felülvizsgálata szerint anyag- vagy gyártási hibás. A garanciális szervizelésből adódó összes munka- és szállítási költség, illetve díj a vásárlót, illetve üzemben tartót terheli.

KIZÁRÁSOK

A DOMETIC SEMMIKÉPP NEM TEHETŐ FELELŐSSÉ VÉLETLEN VAGY KÖVETKEZMÉNYES KÁROKÉRT, HELYTELEN TELEPÍTÉSBŐL EREDŐ KÁROKÉRT, VALAMINT A GONDATLANSÁGBÓL, RONGÁLÁSBÓL, ÁTALAKÍTÁSBÓL VAGY NEM ENGEDÉLYEZETT ALKATRÉSZEK HASZNÁLATÁBÓL EREDŐ KÁROKÉRT. A JÓTÁLLÁS, BELEÉRTVE AZ ÉRTÉKESÍTHETŐSÉGRE VAGY EGY ADOTT CÉLRA VALÓ ALKALMASSÁGRA VONATKOZÓ JÓTÁLLÁST, A VÁSÁRLÁS DÁTUMÁTÓL SZÁMÍTOTT EGY ÉVRE KORLÁTOZÓDIK.

JÓTÁLLÁS

Senki nem jogosul az itt közöltektől eltérő, azon túlmenő vagy újabb garanciát vagy bármely kötelezettséget vállalni. A jótállás, beleértve az értékesíthetőségre vagy egy adott célra való alkalmasságra vonatkozó jótállást, személyes felhasználás esetén a vásárlás dátumától számított egy (1) évre, míg üzleti felhasználás esetén a vásárlás dátumától számított kilencven (90) napra korlátozódik.

EGYÉB JOGOK

Egyes jogrendszerek nem engedélyezik a jótállás időtartamának korlátozását, illetve nem engedélyezik a véletlen vagy következményes károkra vonatkozó jogok kizárását vagy korlátozását, ezért a fentiek nem feltétlenül vonatkoznak mindenkire. Ez a garancia Önnek konkrét jogokat biztosít, de a helyi jogrendszer előírásainak függvényében Önt megilletethetik még más jogok is.

Garanciális szervizelés igénylésekor először forduljon ahhoz a helyi forgalmazóhoz, ahol a terméket vásárolta, illetve keresse ki a <http://www.dometic.com> webhelyen az Önhöz legközelebb eső forgalmazót.

Európa:**Garancia és ügyfélszolgálat**

A garanciaszerződés az Európai Parlament és a Tanács 1999/44/EK irányelvének és az adott ország vonatkozó szabályozásának megfelel. Garanciális és egyéb szervizelés ügyében forduljon a jelen dokumentumban felsorolt Dometic szervizekhez. A szabálytalan használatból eredő károsodásokra a garancia nem terjed ki.

A garancia nem vonatkozik bármilyen módon átalakított vagy nem eredeti Dometic-alkatrészt tartalmazó termékre. A garancia érvényét veszti, ha a telepítési vagy üzemeltetési utasításokat nem tartották be. Ilyen esetben semmilyen felelősséggel nem tartozunk.

Termékfelelősség

A Dometic Group és kirendeltségei számára kötelező termékfelelősség nem terjed ki az alábbi okokból bekövetkező károkra: helytelen üzemeltetés; a terméket érintő nem megfelelő átalakítás vagy beavatkozás; az eszközt, annak közvetlen környezetét, illetve a közelben tartózkodókat érintő, a környezet okozta káros hatások.

Garanciális szervizelés igénylésekor először forduljon ahhoz a helyi forgalmazóhoz, ahol a terméket vásárolta, illetve keresse ki a <http://www.dometic.com> webhelyen az Önhöz legközelebb eső forgalmazót.

10 Ügyfélszolgálat

A termékre a törvény szerinti szavatossági időszak érvényes. A termék meghibásodása esetén forduljon a gyártói lerakathoz (a címeket lásd jelen útmutató hátoldalán), illetve az illetékes szakkereskedőhöz.

A javításhoz, illetve a szavatossági adminisztrációhoz a következő dokumentumokat kell mellékelnie:

- a számla vásárlási dátummal rendelkező másolatát,
- a reklamáció okát vagy a hibát tartalmazó leírást.

GERMANY
Domestic WAECO International GmbH
Hollefeldstraße 63 · D-48282 Emsdetten
☎ +49 (0) 2572 879-195 · 📠 +49 (0) 2572 879-322
Mail: info@domestic-waeco.de

www.domestic.com



AUSTRALIA
Domestic Australia Pty. Ltd.
1 John Duncan Court
Varsity Lakes QLD 4227
☎ 1800 212121
☎ +61 7 55076001
Mail: sales@domestic.com.au

AUSTRIA
Domestic Austria GmbH
Neudorferstraße 108
A-2353 Guntramsdorf
☎ +43 2236 908070
☎ +43 2236 90807060
Mail: info@domestic.at

BENELUX
Domestic Branch Office Belgium
Zincstraat 3
B-1500 Halle
☎ +32 2 3598040
☎ +32 2 3598050
Mail: info@domestic.be

BRAZIL
Domestic DO Brasil LTDA
Avenida Paulista 1754, conj. 111
SP 01310-920 Sao Paulo
☎ +55 11 3251 3352
☎ +55 11 3251 3362
Mail: info@domestic.com.br

DENMARK
Domestic Denmark A/S
Nordensvej 15, Taulov
DK-7000 Fredericia
☎ +45 75589566
☎ +45 75586307
Mail: info@domestic.dk

FINLAND
Domestic Finland OY
Mestarintie 4
FIN-01730 Vantaa
☎ +358 20 7413220
☎ +358 9 7593700
Mail: info@domestic.fi

FRANCE
Domestic SAS
ZA du Pré de la Dame Jeanne
B.P. 5
F-60128 Pailly
☎ +33 3 44633525
☎ +33 3 44633518
Mail: vehiculesdeloisirs@domestic.fr

HONG KONG
Domestic Group Asia Pacific
Suites 2207-11 / 22/F - Tower 1
The Gateway - 25 Canton Road,
Tsim Sha Tsui - Kowloon
☎ +852 24611386
☎ +852 24665553
Mail: info@waeco.com.hk

HUNGARY
Domestic Zrt. Sales Office
Kerékyártó u. 5.
H-1147 Budapest
☎ +36 1 468 4400
☎ +36 1 468 4401
Mail: budapest@domestic.hu

ITALY
Domestic Italy S.r.l.
Via Virgilio, 3
I-47122 Forlì (FC)
☎ +39 0543 754901
☎ +39 0543 754983
Mail: vendite@domestic.it

JAPAN
Domestic KK
Maekawa-Shibaura, Bldg. 2
2-13-9 Shibaura Minato-ku
Tokyo 108-0023
☎ +81 3 5445 3333
☎ +81 3 5445 3339
Mail: info@domestic.jp

MEXICO
Domestic Mx, S. de R. L. de C. V.
Circuito Médicos No. 6 Local 1
Colonia Ciudad Satélite
CP 53100 Naucalpan de Juárez
Estado de México
☎ +52 55 5374 4108
☎ +52 55 5393 4683
Mail: info@domestic.com.mx

NETHERLANDS
Domestic Benelux B.V.
Ecustraat 3
NL-4879 NP Etten-Leur
☎ +31 76 5029000
☎ +31 76 5029019
Mail: info@domestic.nl

NEW ZEALAND
Domestic New Zealand Ltd.
Unite E, The Gate
373 Neilson Street
Penrose 1, Auckland
☎ +64 9 622 1490
☎ +64 9 622 1573
Mail: customerservices@domestic.co.nz

NORWAY
Domestic Norway AS
Østeroysveien 46
N-3232 Sandefjord
☎ +47 33428450
☎ +47 33428459
Mail: firmapost@domestic.no

POLAND
Domestic Poland Sp. z o.o.
Ul. Puławska 435A
PL-02-801 Warszawa
☎ +48 22 414 3200
☎ +48 22 414 3201
Mail: info@domestic.pl

PORTUGAL
Domestic Spain, S.L.
Branch Office em Portugal
Rot. de São Gonçalo nº 1 - Esc. 12
2775-399 Carcavelos
☎ +351 219 244 173
☎ +351 219 243 206
Mail: info@domestic.pt

RUSSIA
Domestic RUS LLC
Komsomolskaja square 6-1
RU-107140 Moscow
☎ +7 495 780 79 39
☎ +7 495 916 56 53
Mail: info@domestic.ru

SINGAPORE
Domestic Pte Ltd
18 Boon Lay Way 06-140 Trade Hub 21
Singapore 609966
☎ +65 6795 3177
☎ +65 6862 6620
Mail: domestic@domestic.com.sg

SLOVAKIA
Domestic Slovakia s.r.o. Sales Office Bratislava
Nádražná 34/A
900 28 Ivanka pri Dunaji
☎/📠 +421 2 45 529 680
Mail: bratislava@domestic.com

SOUTH AFRICA
Domestic (Pty) Ltd.
Regional Office
South Africa & Sub-Saharan Africa
2 Avalon Road
West Lake View Ext 11
Modderfontein 1645
Johannesburg
☎ +27 11 4504978
☎ +27 11 4504976
Mail: info@domestic.co.za

SPAIN
Domestic Spain S.L.
Avda. Sierra del Guadarrama, 16
E-28691 Villanueva de la Cañada
Madrid
☎ +34 902 111 042
☎ +34 900 100 245
Mail: info@domestic.es

SWEDEN
Domestic Scandinavia AB
Gustaf Melins gata 7
S-42131 Västra Frölunda
☎ +46 31 7341100
☎ +46 31 7341101
Mail: info@domesticgroup.se

SWITZERLAND
Domestic Switzerland AG
Riedackerstrasse 7a
CH-8153 Rümliang
☎ +41 44 8187171
☎ +41 44 8187191
Mail: info@domestic.ch

UNITED ARAB EMIRATES
Domestic Middle East FZCO
P. O. Box 17860
S-D 6, Jebel Ali Freezone
Dubai
☎ +971 4 883 3858
☎ +971 4 883 3868
Mail: info@domestic.ae

UNITED KINGDOM
Domestic UK Ltd.
Domestic House, The Brewery
Blandford St. Mary
Dorset DT11 9LS
☎ +44 344 626 0133
☎ +44 344 626 0143
Mail: customerservices@domestic.co.uk

USA
Domestic RV Division
1120 North Main Street
Elkhart, IN 46515
☎ +1 574-264-2131