

Försäkran om överensstämmelse - för fritidsbåtar med jetmotor med kraven i direktivet 94/25/EG med ändringar och tillägg i direktivet 2003/44/EG

Namnet på motortillverkaren: Tohatsu Marine Corporation (TMC) Mercury Marine Joint Venture		
Adress: Shimodaira 4495-9		
Stad: Komagane-City, Nagano	Postnummer: 399-4101	Land: Japan

Namnet på den auktoriserade representanten: Brunswick Marine in EMEA Inc.		
Adress: Parc Industriel de Petit-Rechain		
Stad: Verviers	Postnummer: B-4800	Land: Belgien

Namnet på anmält organ för bedömning av avgasutsläpp: TÜV SÜD Group			
Adress: Ridlerstrasse 65			
Stad: München	Postnummer: 80339	Land: Tyskland	ID-nummer: 0123

Namnet på anmält organ för bedömning av bullerutsläpp: International Marine Certification Institute			
Adress: Rue Abbé Cuypers 3			
Stad: Bryssel	Postnummer: B-1040	Land: Belgien	ID-nummer: 0609

Modul som används för överensstämmelsebedömning av avgasutsläpp:	<input checked="" type="checkbox"/> B+C	<input type="checkbox"/> B+D	<input type="checkbox"/> B+E	<input type="checkbox"/> B+F	<input type="checkbox"/> G	<input type="checkbox"/> H
Modul som används för överensstämmelsebedömning av bullerutsläpp:	<input type="checkbox"/> En	<input checked="" type="checkbox"/> Aa	<input type="checkbox"/> G	<input type="checkbox"/> H		
Övriga gemensamma direktiv som gäller: Direktivet om maskinsäkerhet 2006/42/EC; Elektromagnetiskt överensstämmelse direktiv 2004/108/EG						

Beskrivning av motorer och viktiga krav

Motortyp	Bränsletyp	Förbränningscykel
<input checked="" type="checkbox"/> Utombordsmotor	<input checked="" type="checkbox"/> Bensin	<input checked="" type="checkbox"/> 4-taktare

Identifiering av motorer som täcks av denna försäkran om överensstämmelse

Motormodellens eller motorfamiljens namn	Första serienummer	EG-typundersökningsintyg eller EG-typgodkännandenummer
2.5/3.5 hk	0R098000	SB5 09 01 57840 033
4/5/6 hk	0R098000	SB5 11 04 57840 037
15/20 hk	0R235168	SB5 07 12 57840 027
25, 30 hk EFI	0R098000	SB5 05 10 57840 003

Viktiga krav	Standarder	Övriga normgivande dokument/metoder	Teknisk fil	Ange mer detaljerat (* = obligatorisk standard)
Bilaga 1.B - avgasutsläpp				
B.1 Motoridentifikation	<input type="checkbox"/>	<input type="checkbox"/>	<input checked="" type="checkbox"/>	
B.2 Krav gällande avgasutsläpp	<input checked="" type="checkbox"/>	<input type="checkbox"/>	<input type="checkbox"/>	* EN ISO 8178-1:1996
B.3 Hållbarhet	<input type="checkbox"/>	<input type="checkbox"/>	<input checked="" type="checkbox"/>	
B.4 Ägarens handbok	<input checked="" type="checkbox"/>	<input type="checkbox"/>	<input type="checkbox"/>	ISO 8665: 2006
Bilaga 1.C - buller				
C.1 Bulleremissionsnivåer	<input checked="" type="checkbox"/>	<input type="checkbox"/>	<input type="checkbox"/>	EN ISO 14509
C.2 Ägarhandbok	<input type="checkbox"/>	<input checked="" type="checkbox"/>	<input type="checkbox"/>	Ägarhandboken

Denna försäkran om överensstämmelse är utfärdad på tillverkarens egna ansvar. Jag förklarar å motortillverkarens vägnar att motorerna som anges i det föregående uppfyller alla tillämpliga krav på specificerat sätt.

Namn/funktion:

Mark D. Schwabero, President,
Mercury Marine



Datum och utfärdandeplats:

den 4 september 2012
Fond du Lac, Wisconsin, USA

Välkommen

Du har valt en av de bästa utombordare som finns att få. Det har mängder av funktioner som garanterar användarvänlighet och hållbarhet.

Med rätt vård och underhåll kommer du att kunna använda denna produkt under många båtsäsonger. Vi ber dig att noggrant läsa igenom denna instruktionsbok för att garantera maximala prestanda och bekymmersfri användning.

Handboken för drift och underhåll innehåller specifika anvisningar för användning och underhåll av produkten. Du bör se till att denna instruktionsbok alltid finns nära till hands när du är ute på sjön.

Tack för att du köpte en av våra produkter. Vi hoppas att du kommer att ha trevligt på dina båtutflykter!

Mercury Marine

Bestämmelser för avgasrening enligt EPA

Utombordare sålda av Mercury Marine i USA är godkända av "United States Environmental Protection Agency" (EPA) och är i överensstämmelse med gällande miljölagar för nya utombordare. Denna certifiering är beroende av att vissa inställningar görs enligt fabriken standard. Av detta skäl måste fabriken procedurer för service följas strikt och, där så är praktiskt, återställas till konstruktionens ursprungligen avsedda inställningar. Underhåll, byte eller reparation av anordningar och system för avgasrening får utföras på valfri marin verkstad eller av annan lämplig person.

Motorer har märkts med en informationsdekal om utsläppskontroll som permanent bevis på EPA-certifiering.

VARNING!

Avgasutsläppen från denna produkt innehåller kemikalier som enligt delstaten Kalifornien orsakar cancer, fosterskador eller andra skador på reproduktionssystemet.

Garantimeddelande

Produkten du köpt levereras med begränsad garanti från Mercury Marine. Garantivillkoren beskrivs i **Garantiinformation** avsnittet i denna handbok. I garantiredogörelsen finns en beskrivning av vad som täcks, vad som inte täcks, garantins längd, hur man bäst skaffar garantiskydd, viktiga friskrivningsklausuler och skadebegränsningar och annan därmed sammanhängande information. Läs igenom denna information.

Alla beskrivningar och specifikationer som förekommer var aktuella då denna instruktionsbok godkändes och gick i tryck. Mercury Marine, vars policy är att ständigt förbättra sina produkter, förbehåller sig rätten att när som helst upphöra med vissa modeller, och att ändra specifikationer, design, procedurmetoder utan föregående meddelande eller åtagande.

Mercury Marine, Fond du Lac, Wisconsin, USA.

Mercury Premier Service

Mercury utvärderar sina återförsäljares servicenivå och delar ut högsta klassificeringen "Mercury Premier" till dem som visar att de ger exceptionell service.

Att förtjäna klassificeringen Mercury Premier Service innebär att en återförsäljare:

- Uppnår ett högt 12-månadersservicepoäng, Customer Satisfaction Index (CSI), för garantiservice.
- Har alla nödvändiga serviceverktyg, testutrustning, manualer och reservdelsböcker.
- minst en anställd är certifierad eller ingenjörstekniker.
- ger alla Mercury Marine-kunder service i tid.
- erbjuder utökade servicetider och service hos kunden, när det är lämpligt.
- använder, visar och lagerför tillräckligt stort lager med äkta Mercury Precision-reservdelar.
- har en ren och snygg butik med välorganiserade verktyg och servicelitteratur.

Copyright- och varumärkesinformation

© MERCURY MARINE. Med ensamrätt. Kopiering, inklusive delvis kopiering, utan tillstånd är förbjudet.

Alpha, Axius, Bravo One, Bravo Two, Bravo Three, Circle M with Waves Logo, K-planes, Mariner, MerCathode, MerCruiser, Mercury, Mercury with Waves Logo, Mercury Marine, Mercury Precision Parts, Mercury Propellers, Mercury Racing, MotorGuide, OptiMax, Quicksilver, SeaCore, Skyhook, SmartCraft, Sport-Jet, Verado, VesselView, Zero Effort, Zeus, #1 On the Water och We're Driven to Win är registrerade varumärken som tillhör Brunswick Corporation. Pro XS är ett varumärke som tillhör Brunswick Corporation. Mercury Product Protection är ett registrerat servicemärke som tillhör Brunswick Corporation.

GARANTIINFORMATION

Garantiregistrering	1
Garantiöverlåtelse.....	1
Överlåtelse av Mercury Product Protection (utökad servicetäckning) Plan (USA och Kanada).....	1
3-års begränsad garanti mot korrosion.....	2
Garantins täckning och undantag.....	3
Begränsad garanti gör avgasrening ENL. U.S. EPA.....	4
Komponenter i utsläppskontrollsystemet.....	4
Begränsad garanti gällande utsläpp i Kalifornien.....	5
California Air Resources Board förklaring på ditt California Emission Control Warranty Statement.....	6
Stjärndekal för utsläppscertifiering.....	7
Garantipolicy – Australien och Nya Zeeland.....	8
Globala garantidiagram för utombords- och jetmotorer.....	10

Allmän information

Förarens ansvar.....	14
Innan du börjar använda din utombordare.....	14
Båtens hästkraftseffekt.....	14
Nödstoppsbrytare.....	15
Att skydda människor i vattnet.....	17
Avgaser.....	17
Att välja tillbehör till utombordaren.....	19
Rekommendationer för säker båtanvändning.....	19
Anteckning av serienummer.....	21
Specifikationer.....	21

Installation

Installation av utombordaren.....	23
-----------------------------------	----

Transport

Hur du bär, förvarar och transporterar utombordaren när den tagits ut ur båten.....	24
Trailertransport av båten.....	25

Bränsle och olja

Bränslerekommendationer.....	26
Bränsletankens specialfunktioner.....	27
Påfyllning av bränsletank.....	27
Rekommendationer för motorolja.....	27
Kontrollera motoroljan.....	28

Funktioner och reglage

Funktioner och reglage.....	30
Att tillta utombordaren.....	32
Inställning av utombordarens driftvinkel	32

Drift

Checklista före start.....	34
Körning vid minusgrader.....	34
Körning i saltvatten eller förorenat vatten.....	34
Inkörningsrutin.....	34
Start av motorn.....	34
Växling.....	37
Att backa båten.....	38
Avstängning av motorn.....	38

Underhåll

Skötsel av utombordaren.....	39
EPA:s utsläppsföreskrifter.....	39
Inspektions- och underhållsschema.....	40
Spolning av kylsystemet.....	40
Avlägsnande och montering av motorkåpa.....	41
Korrosionskontrollanod.....	42
Utvändig skötsel.....	42
Propellerbyte.....	42
Undersökning och byte av tändstift.....	44
Smörjnipllar.....	45
Byte av motorolja	46
Smörjning av växelhus.....	47
Utombordare under vatten.....	49

Uppställning

Förberedelser för uppställning.....	50
Skydd av yttre utombordskomponenter.....	50
Skydd av invändiga motorkomponenter.....	50
Växelhus.....	50
Placering av utombordare för uppställning.....	51

Servicehjälp för ägare

Lokal reparationservice.....	52
Service i andra områden än där du bor.....	52
Frågor angående reservdelar och tillbehör.....	52
Servicehjälp.....	52
.....	54

Underhållsjournal

Underhållslogg.....	56
---------------------	----

GARANTIINFORMATION

Garantiregistrering

USA OCH KANADA

För att täckas av garantin, måste produkten vara registrerad hos Mercury Marine.

Vid köptillfället ska återförsäljaren fylla i garantiregistreringen och genast skicka den till Mercury Marine via MercNET, e-post eller post. Vid mottagandet av garantiregistreringen, bokför Mercury Marine den.

Du bör erhålla en kopia av garantiregistreringen från din återförsäljare.

OBSI Mercury Marine och andra återförsäljare måste upprätthålla listor över marina produkter som har sålts inom USA, om säkerhetsåterkallningsmeddelande under Federal Safety Act erfordras.

Du kan när som helst ändra registreringsadress, även när du lämnar in en reklamation, genom att ringa Mercury Marine eller skicka ett brev eller fax med ditt namn, gamla adressen, nya adressen och motorns serienummer till Mercury Marines avdelning för garantiregistrering. Återförsäljaren kan också behandla denna informationsändring.

Mercury Marine

Attn: Warranty Registration Department

W6250 W. Pioneer Road

P.O. Box 1939

Fond du Lac, WI 54936-1939

920-929-5054

Fax +1 920 907 6663

UTANFÖR USA OCH KANADA

Kontakta distributören i landet där du bor, eller närmaste Marine Power servicekontor, angående produkter som har inhandlats utanför USA och Kanada.

Garantiöverlåtelse

USA OCH KANADA

Den begränsade garantin kan överlätas till en efterföljande köpare, men bara för den återstående tiden av den begränsade garantin. Detta gäller inte för produkter som används för kommersiella ändamål.

Skicka eller faxa en kopia av köpebrevet eller köpeavtalet, den nya ägarens namn, adress och motorns serienummer till Mercury Marines garantiregistreringsavdelning, för att överlåta garantin till efterföljande ägare. I USA och Kanada skickas detta till:

Mercury Marine.

Attn: Warranty Registration Department

W 6250 W. Pioneer Road

P.O. Box 1939

Fond du Lac, WI 54936-1939

920-929-5054

Fax +1 920 907 6663

Mercury Marine registrerar den nya ägarens information under behandlingen av garantiöverlåtelsen.

Det är inga kostnader förknippade med denna service.

UTANFÖR USA OCH KANADA

Kontakta distributören i landet där du bor, eller närmaste Marine Power servicekontor, angående produkter som har inhandlats utanför USA och Kanada.

Överlåtelse av Mercury Product Protection (utökad servicetäckning) Plan (USA och Kanada)

Återstående garanti tid för produktskyddsplanen går att överlåta till nästa köpare av motorn inom trettio (30) dagar från försäljningsdatumet. Avtal som inte överlätits inom trettio (30) dagar från efterföljande inköp gäller inte längre och produkten täcks inte längre av villkoren i avtalet.

GARANTIINFORMATION

För att överlåta planen till nästa ägare ska du kontakta Mercury Product Protection eller en auktoriserad återförsäljare för att få ett formulär om överlåtelsebegäran. Skicka ett kvitto/faktura, ett ifyllt formulär om överlåtelsebegäran till Mercury Product Protection och en check till Mercury Marine på beloppet \$50,00 (per motor) för att täcka överlåtelseavgiften.

Plantäckningen går inte att överlåta från en produkt till en annan eller för tillämpningar som inte kvalificerade. Planerna för certifierad förägd motor går inte att överlåta.

Om du behöver hjälp ber vi dig kontakta Mercury Product Protection Department på 1-888-427-5373 från 7:30 till 16:30 CST, måndag-fredag eller via e-post på mpp_support@mercmarine.com.

3-års begränsad garanti mot korrosion

GARANTIN TÄCKER FÖLJANDE: Mercury Marine garanterar att varje ny Mercury, Mariner, Mercury Racing, Sport-Jet, M² Jet Drive, Tracker by Mercury Marine Outboard, Mercury MerCruiser Inboard or Sterndrive Engine (Produkten) kommer inte att bli funktionsoduglig som ett direkt resultat av korrosion under den tidsperiod som beskrivs nedan.

TÄCKNINGSTID: Denna begränsade korrosionsgaranti gäller i tre (3) år från första försäljningsdatum, eller från första användningsdagen, beroende på vilket som inträffar först. Reparation eller utbyte av delar, eller serviceutförande under denna garanti förlänger inte garantiperioden utöver det ursprungliga utgångsdatumet. Återstående garantitid kan överlåtas till ny köpare (icke-kommersiellt bruk), förutsatt att Produkten omregistreras på denne.

VILLKOR SOM MÅSTE UPPFYLLAS FÖR ATT GARANTIN SKA GÄLLA: Garantiskyddet är bara tillgängligt för detaljkunder som inhandlar produkten från en återförsäljare som är auktoriserad av Mercury Marine att distribuera produkten i det land där försäljningen skett, och endast efter den specificerade "Inspektion före leverans" är avslutad och dokumenterad. Garantin börjar gälla när den auktoriserade återförsäljaren genomfört korrekt produktregistrering. De korrosionsskyddande anordningar som specificeras i Instruktionsbok för körning och underhåll måste användas på båten, och det rutinunderhåll som specificeras i Instruktionsbok för körning och underhåll måste utföras enligt anvisningarna (inklusive obegränsat byte av offeranoder, användande av specificerade oljor, och målning av repor, etc.) för att garantiskyddet skall bibehållas. Mercury Marine förbehåller sig rätten att göra garantitäckningen beroende av bevis på ordentligt underhåll.

VAD MERCURY KOMMER ATT GÖRA: Mercurys enda skyldighet enligt denna garanti är, efter vårt gottfinnande, begränsad till reparation av en korroderad del, byte av sådan del eller delar mot nya eller av Mercury Marine godkända, renoverade delar, eller att återbetala inköpskostnaden för Mercury-produkten. Mercury förbehåller sig rätten att i varje givet ögonblick förbättra eller förändra produkter utan att ta på sig någon skyldighet att ändra tidigare tillverkade produkter.

HUR GARANTITÄCKNING ERHÅLLS: Kunden måste förse Mercury med en rimlig reparationsmöjlighet och rimlig åtkomst av produkten för garantiservice. Reklamationer ska utföras genom att produkten sänds för inspektion till en Mercury-återförsäljare som är auktoriserad för produktservice. Om köparen inte kan leverera produkten till en sådan återförsäljare, måste ett skriftligt meddelande komma Mercury tillhanda. Vi anordnar då inspektion och eventuella reparationer som täcks av garantin. Köparen ska i detta fall stå för alla relaterade transportkostnader och/eller restid. Om den tillhandahållna servicen inte täcks av denna garanti ska köparen stå för alla relaterade arbets- och materialkostnader, och andra kostnader i samband med denna service. Köparen ska inte, om så inte erfordras av Mercury, skicka produkten eller dess delar direkt till Mercury. Ett registrerat ägarbevis måste visas upp för återförsäljaren då garantiservice efterfrågas för att erhålla garantitäckning.

GARANTIN TÄCKER EJ FÖLJANDE: Den begränsade garantin täcker inte korrosion i elsystem; korrosion som orsakats av skada, korrosion som endast orsakar obetydlig, yttlig skada; misskötsel eller felaktig service; korrosion på tillbehör, instrument, styrsystem; korrosion på fabriksinstallerat jetaggregat; skador från undervattensväxter; produkt som sålts med mindre än ett års begränsad garanti; utbytesdelar (sådana som kunden själv köpt); produkter som används för kommersiellt bruk. Med kommersiellt bruk avses arbete eller annan inkomstbringande verksamhet med produkten under garantitiden, även om produkten endast används sporadiskt för sådana ändamål.

GARANTIINFORMATION

Läckströmskorrosion (orsakad av landströmsanslutningar, närliggande båtar, metall under vattenytan), täcks inte av denna korrosionsgaranti, utan korrosionsskydd som t ex Mercury precisionsdelar eller Quicksilver MerCathode system och/eller Galvanisk isolator måste användas. Korrosionsskada som orsakats av felaktig påstrykning av kopparbaserad beväxningsskyddande färg täcks heller inte av denna begränsade garanti. utan vi rekommenderar att utombords- och MerCruiser-applikationer skyddas med Tri-Butyl-Tin-Adipate (TBTA)-baserad beväxningsskyddande färg. I områden där sådan TBTA-baserad färg inte får användas enligt lag, kan kopparbaserad färg användas på skrov och akterspegel. Måla inte utombordaren eller MerCruiser-produkten. Var dessutom försiktig så att elektrisk kontakt mellan den garanterade Produkten och färgen undviks. För MerCruiser-produkter ska ett omålat avstånd på minst 38 mm (1.5 in.) lämnas runt akterspegelenheten. Se Drifts- och underhållshandboken för ytterligare information.

För ytterligare information om vilka händelser och omständigheter som täcks av garantin, och vilka som inte gör det, se avsnittet Garantitäckning i drift- och underhållshandboken, som utgör en referensdel i denna garanti.

FRISKRIVNINGSKLAUSULER OCH BEGRÄNSNINGAR:

IMPLICITA GARANTIER BETRÄFFANDE SÄLJBARHET OCH LÄMPLIGHET FÖR ETT VISST ÄNDAMÅL BESTRIDIS UTTRYCKLIGEN. I DEN HÄNDELSE DE ANTYDDA GARANTIerna INTE KAN BESTRIDAS, ÅR DE BEGRÄNSADE I VARAKTIGHET TILL TIDEN FÖR DEN UTTRYCKTA GARANTIN. DIREKTA ELLER INDIREKTA FÖLJDSKADOR TÄCKS INTE AV DENNA GARANTI. VISSA DELSTATER/LÄNDER TILLÅTER INTE FRISKRIVNINGSKLAUSULER, BEGRÄNSNINGAR OCH UNDANTAG BESKRIVNA OVAN. SOM RESULTAT HÄRAV KAN DE SÅLEDES KOMMA ATT INTE GÄLLA FÖR DIG. DENNA GARANTI GER DIG SPECIFIKA JURIDISKA RÄTTIGHETER, OCH DU KAN ÄVEN HA ANDRA JURIDISKA RÄTTIGHETER SOM KAN VARIERA FRÅN DELSTAT TILL DELSTAT OCH FRÅN LAND TILL LAND.

Garantins täckning och undantag

Syftet med detta avsnitt är att undanröja några av de vanligt förekommande missförstånd som gäller garantins omfattning. Följande information förklarar vissa typer av tjänster som inte täcks av garantin. Nedanstående villkor har inkluderats genom referens i den 3-åriga begränsade garantin mot korrosionsproblem, den internationella begränsade garantin för utombordare samt den begränsade garantin för utombordare i USA och Kanada.

Observera att garantin täcker reparationer som behövs inom garantiperioden på grund av defekter i material och utförande. Installationsfel, olyckor, normalt slitage, och en rad andra orsaker som påverkar produkten täcks inte av garantin.

Garantin är begränsad till defekter i material eller utförande, dock endast om försäljningen till konsumenten sker i ett land till vilket distributionen auktoriserats av oss.

Kontakta en auktoriserad återförsäljare om du har frågor beträffande garantitäckningen. De svarar gärna på eventuella frågor.

GENERELLA UNDANTAG FRÅN GARANTIN

1. Mindre justeringar och fininställningar; inklusive kontroll, rengöring eller justering av tändstift, tändningskomponenter, förgasarinställningar, filter, remmar, reglage och kontroll av smörjning som gjorts vid normal service.
2. Fabriksinstallerade jetaggregat - Specifika delar som undantas från garantin är: Jetaggregatets impeller and jetaggregatets insats som skadats av stötar eller slitage och vattenskadade drivaxellager till följd av fel underhåll.
3. Skada som orsakats av försumlighet, bristande underhåll, olycksfall, onormal användning eller felaktig montering eller service.
4. Kostnader för upptagning, sjösättning och bogsering; avlägsnande och/eller byte av båtskott eller material på grund av båtens konstruktion för att kunna komma åt produkten samt alla sammanhängande transportkostnader och/eller restid o.s.v. Rimlig tillgång till produkten måste ges för garantiservice. Kunden måste leverera produkten till en auktoriserad återförsäljare.
5. Ytterligare servicearbete begärt av kunden annat än det som är nödvändigt för att tillfredsställa garantiåtagandet.

GARANTIINFORMATION

- Arbete utfört av andra än en auktoriserad återförsäljare kan bara täckas under följande omständigheter: När arbetet utförs på nödfallsbasis (förutsatt att det inte finns någon auktoriserad återförsäljare i området som kan utföra arbetet eller inte har transportfaciliteter etc. och fabriksgodkännande har getts i förväg för utförandet av arbetet vid denna facilitet).
- Alla oförutsedda skador och/eller följskador (förvaringskostnader, telefonkostnader eller hyra av något slag, olägligheter eller förlust av tid eller inkomst) är ägarens ansvar.
- Användandet av delar som inte kommer från Mercury Precision eller Quicksilver, då garantireparationer utförs.
- Oljor, smörjmedel eller vätskor som byts vid normalt underhåll är kundens ansvar såvida inte förlust eller kontamination av desamma orsakas av produktfel som kan tänkas falla under garantiåtagandet.
- Deltagande i, eller förberedelser för tävlingskörning eller annan konkurrerande aktivitet, eller körning med ett (undre) växelhuv av tävlingstyp.
- Motorbuller tyder inte nödvändigtvis på ett allvarligt motorproblem. Om diagnos tyder på ett allvarligt invändigt motortillstånd som kan resultera i ett fel ska det tillstånd som orsakar bullret korrigeras under garantin.
- Skador på lägre enheter och/eller propellern orsakat av kollision med undervattensföremål betraktas som en marin risk.
- Vatten som tränger in genom bränsleintaget, luftintaget eller avgassystemet eller på grund av nedsänkning.
- Fel på någon del på grund av bristfällig kylvattentillförsel som orsakats av att motorn startats ovan vattnet, främmande föremål/material som blockerar intag eller att motorn monterats för högt eller trimmats för långt ut.
- Användning av bränslen eller smörjmedel som inte lämpar sig för produkten. Se **Underhålls-** avsnittet.
- Denna begränsade garanti gäller inte för skador på produkter som orsakas av installation eller användning av delar eller tillbehör som inte tillverkats eller sålts av oss. Fel som inte hänger samman med användning av dylika delar eller tillbehör täcks av garantin om de i övrigt uppfyller villkoren i den begränsade garantin för den produkten.

Begränsad garanti gör avgasrening ENL. U.S. EPA

I enlighet med kraven enligt 40 CFR Part 1045, Subpart B, ger Mercury Marine en garanti på 5 år eller 175 driftstimmar för motorkörning, beroende på vilket som inträffar först, till detaljkunden, att motorn utformats, tillverkats och utrustats så att den vid försäljningstillfället uppfyller gällande bestämmelser under Section 213 av Clean Air Act (USA) och att motorn är fri från defekter i material och tillverkning som gör att motorn inte uppfyller gällande bestämmelser. Denna utsläppsrelaterade garanti täcker alla komponenter som listas i **Komponenter i utsläppskontrollsystemet**.

Komponenter i utsläppskontrollsystemet

EPA:s och Kaliforniens utsläppsrelaterade garanti täcker alla komponenter i följande lista:

KOMPONENTER I UTSLÄPPSKONTROLLSYSTEMET:

- Bränslemätarsystemet
 - Förgasare och invändiga delar (och/eller tryckregulator- eller bränsleinsprutningssystem)
 - Anrikningssystem kallstart
 - Insugningsventiler
- Luftinsugningssystem
 - Insugningsgrenrör
 - Turboladdar- och kompressorsystem (där tillämpligt)
- Tändningssystem
 - Tändstift
 - Magnetiskt eller elektroniskt tändningssystem

GARANTIINFORMATION

- c. Höja/sänka tändningssystemet
 - d. Tändspole och/eller styrmodul
 - e. Tändstiftskablar
4. Smörjsystem (4-taktsmotorer exkluderas)
 - a. Oljepump och interna delar
 - b. Oljeinsprutare
 - c. Oljemätare
 5. Avgassystem
 - a. Avgasgrenrör
 - b. Avgasventiler
 6. Olika föremål som används i ovanstående system
 - a. Slangar, klämmor, kopplingar, rör, tätande packningar eller anordningar, och fästbeslag
 - b. Remskivor, remmar och mellan hjul
 - c. Vakuump-, temperatur-, back- och tidskänsliga ventiler och brytare
 - d. Elektroniska reglage

Denna utsläppsrelaterade garanti täcker inte komponenter vars defekter skulle öka en motors utsläpp av någon reglerad förorening.

Begränsad garanti gällande utsläpp i Kalifornien

The California Air Resources Board har utfärdat utsläppsföreskrifter för utombordsmotorer. Föreskrifterna gäller för alla utombordsmotorer sålda till detaljhandelskonsumenter i Kalifornien och som tillverkades för modellåret 2001 och senare. För att uppfylla dessa föreskrifter lämnar Mercury Marine denna begränsade garanti för utsläppskontrollsystemen (se utsläppskontrollsystemets komponenter som uppräknas i **Komponenter i utsläppskontrollsystemet**) och garanterar vidare att utombordsmotorn har konstruerats, byggts och utrustats för att uppfylla alla gällande föreskrifter som antagits av California Air Resources Board i enlighet med dess behörighet i kap. 1 och 2, del 5, avd. 26 i Health and Safety Code. För information beträffande den begränsade garantin för komponenter hos utombordsmotorn som inte är utsläppsrelaterade, se den begränsade garantin för din utombordare.

GARANTIN TÄCKER FÖLJANDE: Mercury Marine garanterar att komponenterna i avgassystemet (se listan med komponenter i **Komponenter i utsläppskontrollsystemet**) i deras nya utombordare från modellår 2001 (och senare) försålda av återförsäljare i Kalifornien till detaljhandelskunder bosatta i Kalifornien, är fria från sådana defekter i material och utförande, som orsakar fel hos en garanterad del, är identisk i alla väsentliga avseenden med den del som beskrivits i ansökan från Mercury Marine för certifiering från California Air Resources Board, för den tidsperioden och enligt nedanstående angivna villkor. Kostnaden för att diagnostisera ett garantifel täcks av garantin (om reklamationen godkänns). Skada på andra motorkomponenter orsakade av fel på en garanterad del, repareras också under garantin.

TÄCKNINGSTID: Denna begränsade garanti gäller för komponenter i utsläppskontrollsystemet hos nya, modellår 2001 (och senare) utombordare, försålda till detaljhandelskunder i Kalifornien i fyra (4) år antingen från det datum då produkten först såldes eller då den först togs i bruk, vilket som är inträffat först, eller 250 timmars ackumulerad motordrift (fastställt av motortimmätaren (extrautr.)). Utsläppsrelaterade delar som tändstift och filter som finns med i listan över garanterade delar garanteras endast fram till det intervall då utbyte först krävs. Se **Utsläppskontrollsystemets komponenter och underhållsschema**. Reparation eller utbyte av delar, eller serviceutförande under garantiperioden förlänger inte garantiperioden utöver det ursprungliga utgångsdatumet. Garantitid som inte gått ut kan överföras till en efterföljande köpare. (Se anvisningar om överföring av garanti).

GARANTIINFORMATION

HUR GARANTITÄCKNING ERHÅLLS: Kunden måste ge Mercury en rimlig möjlighet till reparation och rimlig tillgång till produkten för garantiservice. Reklamationer ska utföras genom att produkten sänds för inspektion till en Mercury-återförsäljare som är auktoriserad för produktservice. Om köparen inte kan lämna in produkten hos en auktoriserad återförsäljare meddelas Mercury Marine, som sedan kommer att arrangera inspektion och eventuell garantitäcknad reparation. Köparen ska i detta fall stå för alla relaterade transportkostnader och/eller restid. Om den tillhandahållna servicen inte täcks av denna garanti ska köparen stå för alla relaterade arbets- och materialkostnader, och andra kostnader i samband med denna service. Köparen ska inte, om så inte erfordras av Mercury, skicka produkten eller dess delar direkt till Mercury.

VAD MERCURY KOMMER ATT GÖRA: Mercurys enda ansvar under denna garanti är, efter vårt val, begränsat till reparation av felaktig del, utbyte av sådan del eller delar med en nya eller av Mercury Marine certifierade återtillverkade delar, eller ersättning av inköpspriset av en Mercury-produkt. Mercury förbehåller sig rätten att i varje givet ögonblick förbättra eller förändra produkter utan att ta på sig någon skyldighet att ändra tidigare tillverkade produkter.

GARANTIN TÄCKER EJ FÖLJANDE: Denna begränsade garanti täcker inte rutinunderhåll, motortrimningar, justeringar, normalt slitage, skada orsakad av vårdslöshet, onormal användning, körning med propeller eller utväxling som inte gör det möjligt för motorn att köras vid sitt rekommenderade fullgasvarvtal (se **Allmän information - Specifikationer**), drift av produkten på ett sätt som inte stämmer överens med rekommenderade driftförfaranden, vanvård, olycksfall, nedsänkning i vatten, felaktig installation (korrekta installationsspecifikationer och -tekniker framgår av installationsanvisningarna för produkten), felaktig service, jetpumpimpellrar och insatser, drift med bränslen, oljor eller smörjmedel som inte är lämpliga för användning med produkten (se **Bränsle och olja**), modifiering eller borttagande av delar.

Kostnader som rör upphaling, sjösättning, bogsering, förvaring, telefonsamtal, hyra, olägenhet, slipavgifter, försäkringsskydd, amorteringar, förlopad tid och/eller inkomst, eller annan typ av indirekta skador, täcks inte av denna garanti. Kostnader förknippade med avlägsnande och/eller utbyte av båtskott eller material orsakade av båtens konstruktion för att komma åt produkten täcks inte heller av denna garanti.

Icke garantiunderhåll, byte eller reparation av anordningar och system för utsläppskontroll får utföras av alla personer eller reparationsverkstäder för marinmotorer. Användning av icke-Mercurydelar för reparationer eller underhåll utanför garantiåtagandet utgör inte grund för att inte godkänna annat garantiarbete. Användning av extra (enligt definition i avsnitt 1900 (b)(1) och (b)(10) i Title 13 i California Code of Regulations) eller modifierade delar som inte undantagits av California Air Resources Board kan utgöra grund för att inte godkänna en reklamation enligt Mercury Marines bedömning. Fel på garanterade delar orsakade av användning av en icke undantagen extra eller modifierad del täcks inte av garantin.

FRISKRIVNINGSKLAUSULER OCH BEGRÄNSNINGAR

IMPLICITA GARANTIER BETRÄFFANDE SÄLJBARHET OCH LÄMPLIGHET FÖR ETT VISST ÄNDAMÅL BESTRIDIS UTTRYCKLIGEN. I DEN HÄNDELSE DE ANTYDDA GARANTIerna INTE KAN BESTRIDAS, ÅR DE BEGRÄNSADE I VARAKTIGHET TILL TIDEN FÖR DEN UTTRYCKTA GARANTIN. DIREKTA ELLER INDIREKTA FÖLJDSKADOR TÄCKS INTE AV DENNA GARANTI. VISSA DELSTATER/LÄNDER TILLÅTER INTE FRISKRIVNINGSKLAUSULER, BEGRÄNSNINGAR OCH UNDANTAG BESKRIVNA OVAN. SOM RESULTAT HÄRAV KAN DE SÅLEDES KOMMA ATT INTE GÄLLA FÖR DIG. DENNA GARANTI GER DIG SPECIFIKA JURIDISKA RÄTTIGHETER, OCH DU KAN ÄVEN HA ANDRA JURIDISKA RÄTTIGHETER SOM KAN VARIERA FRÅN DELSTAT TILL DELSTAT OCH FRÅN LAND TILL LAND.

Om du har frågor beträffande dina garantirättigheter och skyldigheter, skall du kontakta Mercury Marine på 1-920-929-5040.

California Air Resources Board förklaring på ditt California Emission Control Warranty Statement

DINA GARANTIRÄTTIGHETER OCH -SKYLDIGHETER: California Air Resources Board förklarar gärna utsläppskontrollsystemgarantin på din utombordsmotor från modellår 2012-2013. I Kalifornien måste nya utombordsmotorer konstrueras, byggas och utrustas för att uppfylla statens stränga anti-smognormer. Mercury Marine måste garantera utsläppskontrollsystemet på din utombordsmotor för de tidsperioder som anges nedan under förutsättning att det inte förekommit missbruk, vanvård eller felaktigt underhåll av din utombordsmotor.

GARANTIINFORMATION

Utsläppskontrollsystemet kan innefatta delar som t.ex. förgasare eller bränsleinsprutningssystem, tändsystem och katalysator. Dessutom kan det ingå slangar, remmar, kopplingar och andra avgasrelaterade enheter.

Där garantibart tillstånd föreligger, kommer Mercury Marine att reparera din utombordsmotor utan kostnad för dig, inklusive diagnos, delar och arbete.

TILLVERKARENS GARANTITÄCKNING: Valda delar av utsläppskontrollsystemet för utombordsmotorer från modellåret 2001 och senare är garanterade i fyra (4) år, eller 250 timmars användning, vilket som än inträffar först. Garantitäckning som emellertid baseras på timperioden tillåts endast för utombordsmotorer och fritidsfarkoster som är utrustade med timmätare enligt definitionen i s 2441(a)(13) eller motsvarande. Om någon avgasrelaterad del av motorn har defekter under garantin kommer delen att repareras eller ersättas av Mercury Marine.

ÄGARENS GARANTISKYLDIGHETER: I egenskap av ägare till utombordsmotorn ansvarar du för att det nödvändiga underhåll utförs som räknas upp i **Underhåll** -avsnittet. Mercury Marine rekommenderar att du behåller alla kvitton som rör underhåll på din utombordsmotor, men Mercury Marine kan inte neka dig garantiarbeten bara för att du saknar kvitton eller för att du inte kan garantera att allt schemalagt underhåll verkligen utförts.

I egenskap av ägare till utombordsmotorn bör du emellertid vara medveten om att Mercury Marine kan neka garantitäckning om utombordsmotorn eller en del av den inte fungerar på grund av missbruk, vanvård, felaktigt underhåll eller icke godkända modifieringar.

Du är ansvarig för att lämna in utombordsmotorn till en Mercury-återförsäljare som är auktoriserad att utföra service på produkten så snart problem föreligger. Garantireparationerna skall utföras inom rimlig tid, som inte får överstiga 30 dagar.

Om du har frågor beträffande dina garantirättigheter och skyldigheter, skall du kontakta Mercury Marine på 1-920-929-5040.

Stjärndekal för utsläppscertifiering



Utombordare märks på kåpan med en av följande stjärnskyltar.

Symbolen för en renare marinmotor betyder:



Renare luft och vatten - för en hälsosammare livsstil och miljö.

Bättre bränsleekonomi - förbränner upp till 30–40 procent mindre bränsle och olja än konventionella tvåtaktsmotorer, vilket sparar pengar och resurser.

Längre utsläppsgaranti - skyddar konsumenten mot problematisk drift.

 <p>22531</p>	<p>En stjärna - Låga utsläpp</p> <p>Märkskytten med en stjärna identifierar motorer som uppfyller Air Resources Boards 2001 avgasutsläppsstandarder. Motorer som uppfyller dessa normer har 75 % lägre utsläpp än konventionella förgasarförsedda tvåtaktsmotorer. Dessa motorer motsvarar amerikanska EPA:s normer för 2006 för marinmotorer.</p>
 <p>42537</p>	<p>Två stjärnor - mycket lågt utsläpp</p> <p>Skytten med fyra stjärnor identifierar motorer som uppfyller Air Resources Boards avgasnormer för 2004 för fritidsfarkoster och utombordsmotorer. Motorer som uppfyller dessa normer har 20 % lägre utsläpp än enstjärniga lågutsläppsmotorer.</p>

GARANTIINFORMATION

 <p>42538</p>	Tre stjärnor - ultralågt utsläpp <p>Skylden med tre stjärnor identifierar motorer som uppfyller Air Resources Boards avgasnormer för 2008 för personliga båtar och utombordsmarinmotorer eller avgasnormerna för 2003-2008 för sterndrive- och inombordsmarinmotorer. Motorer som uppfyller dessa normer har 65 % lägre utsläpp än enstjärniga lågutsläppsmotorer.</p>
 <p>42539</p>	Fyra stjärnor - superultralågt utsläpp <p>Skylden med fyra stjärnor identifierar motorer som uppfyller Air Resources Boards avgasnormer för 2009 för sterndrive- och inombordsmarinmotorer. Personliga båt- och utombordsmotorer kan också uppfylla dessa normer. Motorer som uppfyller dessa normer har 90 % lägre utsläpp än enstjärniga lågutsläppsmotorer.</p>

Garantipolicy – Australien och Nya Zeeland

BEGRÄNSAD GARANTI FÖR MERCURY/MARINER-UTOMBORDARE – POLICY FÖR AUSTRALIEN OCH NYA ZEELAND

Denna begränsade garanti utfärdas av Marine Power International Pty Ltd ACN 003 100 007 på 41-71 Bessemer Drive, Dandenong South, Victoria 3175, Australien (telefon (61) (3) 9791 5822) e-post: merc_info@mercmarine.com.

Garantin täcker följande

Mercury Marine garanterar att dess nya produkter är fria från defekter i material och utförande under den period som beskrivs nedan. De förmåner som ges åt konsumenten av garantin är ett tillägg till andra rättigheter och gottgörelser för konsumenten under lag i relation till de varor och tjänster som garantin avser.

Garantier under australisk konsumentlag

Våra produkter levereras med garantier som inte kan exkluderas från den australiska lagen ACL (Australian Consumer Law). Du har rätt till utbyte eller återbetalning för ett omfattande fel samt till kompensation för alla andra rimliga, förutsebara förluster och skador. Du har även rätt till att få produkterna reparerade eller utbyta om produkterna inte uppfyller rimliga kvalitetskrav och om felet inte är ett omfattande fel.

Garantiperiod för fritidsbåtar

Denna begränsade garanti gäller i tre (3) år från det datum produkten först såldes av en återförsäljare till en fritidsbåtsanvändare eller det datum då produkten först togs i bruk, vilket som än inträffar först. Återstående garantitid kan överlätas till ny köpare (icke-kommersiellt bruk), förutsatt att produkten omregistreras på denne.

Garantiperiod för båtar som används för yrkesbruk

Kommersiella användare av dessa produkter erhåller garantitäckning, under denna begränsade garanti, i ett (1) år från det datum produkten först såldes av en återförsäljare eller ett (1) år från det datum då produkten först togs i bruk, vilket som än inträffar först. Med kommersiellt bruk avses arbete eller annan inkomstbringande verksamhet med produkten under garantitiden, även om produkten endast används sporadiskt för sådana ändamål. Garanti som ännu inte gått ut kan inte överföras vare sig till eller från en kund som använder motorpaketet för kommersiellt bruk.

GARANTIINFORMATION

Villkor som måste uppfyllas för att garantin skall gälla

Garantiskyddet under denna begränsade garanti är bara tillgängligt för detaljkunder som inhandlar produkten från en återförsäljare som är auktoriserad av Mercury Marine att distribuera produkten i det land där försäljningen skett, och endast efter den specificerade "Inspektion före leverans" är avslutad och dokumenterad. Garantin börjar gälla när den auktoriserade återförsäljaren genomfört korrekt produktregistrering. Riktig information vid garantiregistreringen vad gäller produktens användning för fritidsbruk, eller efterföljande ändring av användning från fritidsbruk till kommersiella ändamål (utom om produkten är korrekt omregistrerad) ger Mercury Marine rätt att efter eget gottfinnande upphäva garantin. Rutinunderhåll som beskrivs i drift- och underhållshandboken måste utföras i rätt tid för att garantin skall fortsätta att gälla. Mercury Marine förbehåller sig rätten att göra garantitäckningen beroende av bevis på ordentligt underhåll.

Vad som åligger Mercury

Mercury Marines enda skyldighet enligt denna garanti är, efter vårt gottfinnande, begränsad till reparation av en defekt del, byte av sådan del eller delar mot nya eller av Mercury Marine godkända, renoverade delar, eller att återbetala inköpskostnaden för Mercury Marine-produkten. Mercury Marine förbehåller sig rätten att i varje givet ögonblick förbättra eller förändra produkter utan att ta på sig någon skyldighet att ändra tidigare tillverkade produkter.

Hur man ställer garantianspråk under denna begränsade garanti

Kunden måste ge Mercury Marine en rimlig möjlighet till reparation och rimlig tillgång till produkten för garantiservice. Reklamationer ska utföras genom att produkten sänds för inspektion till en Mercury Marine-återförsäljare som är auktoriserad för produktservice. En lista över återförsäljare och deras kontaktinformation finns på www.mercurymarine.com.au. Om köparen inte kan leverera produkten till en sådan återförsäljare, måste ett skriftligt meddelande komma Mercury Marine tillhanda på den adress som anges ovan. Mercury Marine anordnar då inspektion och garantitäckta reparationer. Denna begränsade garanti kompenserar inte köparen för alla relaterade transportkostnader och restid. Om den service som utförs inte täcks av denna begränsade garanti skall köparen betala alla arbets- och materialkostnader förknippade med servicen, under förutsättningen att en konsument inte behöver betala när servicen har gjorts för att åtgärda ett fel i samband med en acceptabel kvalitetsgaranti som är bindande för Mercury Marine under australisk konsumentlagstiftning. Köparen ska inte, om så inte erfordras av Mercury Marine, skicka produkten eller dess delar direkt till Mercury Marine. Ett registrerat ägarbevis måste visas upp för återförsäljaren då garantiservice efterfrågas för att erhålla garantitäckning under denna begränsade garanti.

Garantin täcker följande

Denna begränsade garanti täcker inte rutinunderhåll, trimning, justeringar, normalt slitage, skada orsakad av missbruk, onormal användning, användning av propeller eller utväxlingsförhållande som inte tillåter motorn att köras inom det rekommenderade fullgasvarvtalsområdet (se drift- och underhållshandboken), drift av produkten på sätt som strider mot vad som rekommenderas i avsnittet om körning/driftperiod i drift- och underhållshandboken, vanvård, olycka, nedsänkning i vatten, felaktig installation (korrekta installationsspecifikationer och metoder beskrivs i produktens monteringsanvisningar), felaktig service, användning av tillbehör eller del som inte tillverkats eller sålts av oss, jetpumpens impellarar och insatser, körning med bränsle, olja eller smörjmedel som är olämpliga för användning med produkten (se drift- och underhållshandboken), ändringar eller avlägsnande av delar, eller vatten som kommit in i motorn genom bränsleintaget, luftintaget eller avgassystemet, eller skada på produkten på grund av otillräckligt med kylvatten orsakat av att kylsystemet blockerats av främmande föremål, körning av motorn när den inte befinner sig i vatten, alltför hög montering av motorn på akterspegeln eller körning av båten med motorn uttrimmad alltför långt. Användning av produkten för tävlingar eller annan tävlingsbetonad aktivitet, eller körning med en lägre enhet av tävlingstyp vid något tillfälle, även av en tidigare ägare till produkten, gör garantin ogiltig.

Kostnader som rör upphalning, sjösättning, bogsering, förvaring, telefonsamtal, hyra, olägenhet, slipavgifter, försäkringskydd, amorteringar, förlorad tid och/eller inkomst, eller annan typ av indirekta skador, täcks inte av denna garanti. Kostnader förknippade med avlägsnande och/eller utbyte av båtskott eller material orsakade av båtens konstruktion för att komma åt produkten täcks inte heller av denna garanti.

GARANTIINFORMATION

Ingen fysisk eller juridisk person, inklusive Mercury Marines auktoriserade återförsäljare, har fått tillstånd av Mercury Marine att göra någon försäkran, intygande eller garanti beträffande produkten, annat än de som ingår i denna begränsade garanti, och om sådana görs, skall de inte vara juridiskt bindande för Mercury Marine. För ytterligare information om vilka händelser och omständigheter som täcks av garantin, och vilka som inte gör det, se avsnittet Garantitäckning i drift- och underhållshandboken, som utgör en referensdel i denna garanti.

Kostnader vid reklamation enligt denna begränsade garanti

Denna begränsade garanti omfattar in kostnader som uppstår i samband med reklamationen.

FRISKRIVNINGSKLAUSULER OCH BEGRÄNSNINGAR:

FÖRUTOM TILLÄMPLIGA GARANTIER OCH ANDRA RÄTTIGHETER SOM GOTTGÖRELSE SOM EN KONSUMENT KAN HA UNDER AUSTRALISK KONSUMENTLAGSTIFTNING ELLER ANDRA LAGAR I RELATION TILL VILKA PRODUKTERNA HÄNFÖRS, SÅ BESTRIDIS DE UNDERFÖRSTÅDDA GARANTIERNAS UTTRYCKNING OM SÄLJBARHET OCH LÄMPLIGHET FÖR ETT VISST SYFTE. I DEN MÅN DE INTE KAN BESTRIDAS, ÅR UNDERFÖRSTÅDDA GARANTIER TIDSBEGRENSADE TILL ATT GÅLLA HELA DEN UTTRYCKLIGA GARANTINS PERIOD. DIREKTA ELLER INDIREKTA FÖLJDSKADOR TÄCKS INTE AV DENNA BEGRÄNSADE GARANTI.

GARANTIÖVERLÅTELSE - POLICY FÖR AUSTRALIEN OCH NYA ZEELAND

Den begränsade garantin kan överlåtas till en efterföljande köpare, men bara för den återstående tiden av den begränsade garantin. Detta gäller inte för produkter som använts för yrkesbruk.

Skicka eller faxa en kopia av köpebrevet eller köpeavtalet, den nya ägarens namn, adress och skroidentifikationsnumret (HIN) till Mercury Marines garantiregistreringsavdelning, för att överlåta garantin till efterföljande ägare. Skicka i Australien och Nya Zeeland till:

Mercury Marine.

Attn: Warranty Registration Department

Brunswick Asia Pacific Group

Private Bag 1420

Dandenong South, Victoria 3164

Australien

Under handläggningen av garantiöverlåtelsen skickar Mercury Marine en registreringsbekräftelse per post till den nya ägaren. Det är inga kostnader förknippade med denna service.

Du kan när som helst ändra adress, även när du lämnar in en reklamation, genom att ringa Mercury Marine eller skicka ett brev eller fax med ditt namn, gamla adressen, nya adressen och skrovets serienummer (HIN) till Mercury Marines avdelning för garantiregistrering.

Globala garantidiagram för utombords- och jetmotorer

GARANTIDIAGRAM FÖR USA - UTOMBORDS- OCH JETMOTORER

Produkt	Standard begränsad garanti	Standard begränsad garanti mot korrosion
Fyrtaktare (2,5–300 hk inklusive Verado, Pro FourStroke och Jet utombordare)	3 år	3 år
OptiMax (75–250 hk inklusive Pro XS och Jet utombordare)	3 år	3 år
OptiMax Jet-drev (200 och 250 hk)	1 år	3 år

GARANTIINFORMATION

Racingprodukter (endast för fritidsbruk)	Standard begränsad garanti	Standard begränsad garanti mot korrosion
OptiMax (250 XS)	2 år	3 år
OptiMax (300 XS)	2 år	3 år
Verado (350 SCi)	2 år	3 år

Utanför USA

Kontakta distributören i landet där du bor, eller närmaste auktoriserade Marine Power servicekontor, angående produkt som har inhandlats utanför USA.

GARANTIDIAGRAM FÖR KANADA - UTOMBORDS- OCH JETMOTORER

Produkt	Standard begränsad garanti	Standard begränsad garanti mot korrosion
2-takts förgasarförsedda (50–90 hk)	1 år	3 år
Tvåtaktare med EFI (150 hk)	2 år	3 år
Tvåtaktare med förgasare (V6)	2 år	3 år
fyrtaktare (2,5–300 hk inklusive Verado, Pro FourStroke och Jet utombordare)	3 år	3 år
OptiMax (75–250 hk inklusive Pro XS och Jet utombordare)	3 år	3 år
OptiMax Jet-drev (200 och 250 hk)	1 år	3 år

Racingprodukter (endast för fritidsbruk)	Standard begränsad garanti	Standard begränsad garanti mot korrosion
OptiMax (250 XS)	2 år	3 år
OptiMax (300 XS)	2 år	3 år
Verado (350 SCi)	2 år	3 år

Utanför Kanada

Kontakta distributören i landet där du bor, eller närmaste auktoriserade Marine Power servicekontor eller återförsäljare angående produkt som har inhandlats utanför Kanada.

GARANTIDIAGRAM FÖR AUSTRALINE OCH NYA ZEELAND - UTOMBORDS- OCH JETMOTORER

Produkter	Standard begränsad garanti	Standard begränsad garanti mot korrosion	Lätt kommersiell
Alla utombordare	3 år	3 år	Kontakta närmaste Marine Power servicekontor

Utanför Australien och Nya Zeeland

Kontakta distributören i landet där du bor, eller närmaste Marine Power servicekontor, angående produkt som har inhandlats utanför Australien och Nya Zeeland.

GARANTIINFORMATION

GARANTIDIAGRAM FÖR SÖDRA STILLA HAVET - UTOMBORDS- OCH JETMOTORER

Produkter	Standard begränsad garanti	Standard begränsad garanti mot korrosion	Lätt kommersiell
Alla utombordare	2 år	3 år	Kontakta närmaste Marine Power servicekontor

Utanför Södra Stilla Havet

Kontakta distributören i landet där du bor eller närmaste Marine Power servicekontor, angående produkt som har inhandlats utanför Södra Stilla Havet.

GARANTIDIAGRAM FÖR ASIEN - UTOMBORDS- OCH JETMOTORER

Produkt (endast fritidsbruk)	Standard begränsad garanti	Standard begränsad garanti mot korrosion	Kommersiella ändamål
2-taktare	1 år	3 år	Kontakta närmaste Marine Power servicekontor
Fyrtaktare	1 år	3 år	
OptiMax	1 år	3 år	
Verado	1 år	3 år	

Racingprodukter (endast fritidsbruk)	Standard begränsad garanti	Standard begränsad garanti mot korrosion	Kommersiella ändamål
Verado 350 SCi	1 år	3 år	Inga

Utanför Asien

Kontakta distributören i landet där du bor eller närmaste Marine Power servicekontor, angående produkt som har inhandlats utanför regionen Asien.

GARANTIDIAGRAM FÖR OBEROENDE STATERS SAMVÄLDE (OSS) – UTOMBORDS- OCH JETMOTORER

Produkt (endast fritidsbruk)	Standard begränsad garanti	Standard begränsad garanti mot korrosion	Kommersiella ändamål
2-taktare	2 år	3 år	Kontakta närmaste Marine Power servicekontor
Fyrtaktare	2 år	3 år	
OptiMax (inklusive Pro XS)	3 år	3 år	
Verado (inklusive Pro)	3 år	3 år	

Racingprodukter (endast fritidsbruk)	Standard begränsad garanti	Standard begränsad garanti mot korrosion	Kommersiella ändamål
Verado 350 SCi	2 år	3 år	Kontakta närmaste Marine Power servicekontor

GARANTIINFORMATION

Utanför Europa och OSS

Kontakta distributören i landet där du bor, eller närmaste Marine Power servicekontor, angående produkter som har inhandlats utanför regionen Europa och OSS.

GARANTIDIAGRAM FÖR MELLANÖSTERN OCH AFRIKA – UTOMBORDS- OCH JETMOTORER

Produkt (endast fritidsbruk)	Standard begränsad garanti	Standard begränsad garanti mot korrosion	Kommersiella ändamål
2-taktare	1 år	3 år	Kontakta närmaste Marine Power servicekontor
Fyrtaktare	2 år	3 år	
OptiMax (inklusive Pro XS)	3 år	3 år	
Verado (inklusive Pro)	3 år	3 år	

Racingprodukter (endast fritidsbruk)	Standard begränsad garanti	Standard begränsad garanti mot korrosion
Verado 350 SCi	2 år	3 år

Utanför Mellanöstern och Afrika

Kontakta distributören i landet där du bor, eller närmaste Marine Power servicekontor, angående produkter som har inhandlats utanför regionen Mellanöstern och Afrika.

GARANTIDIAGRAM FÖR SYDAFRIKA - UTOMBORDS- OCH JETMOTORER

Produkt (endast fritidsbruk)	Standard begränsad garanti	Standard begränsad garanti mot korrosion	Kommersiella ändamål
2-taktare	2 år	3 år	Kontakta närmaste Marine Power servicekontor
Fyrtaktare	2 år	3 år	
OptiMax (inklusive Pro XS)	3 år	3 år	
Verado (inklusive Pro)	3 år	3 år	

Racingprodukter (endast fritidsbruk)	Standard begränsad garanti	Standard begränsad garanti mot korrosion
Verado 350 SCi	2 år	3 år

Utanför Sydafrika

Kontakta distributören i landet där du bor eller närmaste Marine Power servicekontor, angående produkt som har inhandlats utanför regionen Sydafrika.

ALLMÄN INFORMATION

Förarens ansvar

Föraren är ansvarig för rätt och säker körning av båten och passagerarnas och allmänhetens säkerhet.. Det rekommenderas starkt att varje förare läser och förstår hela handboken innan utombordaren tas i bruk.

Säkerställ att minst en extra person ombord har instruerats i grunderna angående start och användning av utombordaren och båthantering om föraren inte kan köra båten.

Innan du börjar använda din utombordare

Läs denna handbok noggrant. Lär dig hur utombordaren handhas korrekt. Kontakta din återförsäljare om du har några frågor.

Säkerhet och driftinformation som praktiseras tillsammans med sunt förnuft kan hjälpa till att förhindra person- och produktskada.

Denna handbok tillsammans med säkerhetsdekalerna på utombordaren använder följande varningssymboler för dra din uppmärksamhet till speciella säkerhetsinstruktioner som bör efterföljas.

FARA!

Indikerar en riskfylld situation som, om den inte undviks, kommer att resultera i dödsfall eller allvarlig personskada.

VARNING!

Indikerar en riskfylld situation som, om den inte undviks, kan resultera i dödsfall eller allvarlig personskada.

SE UPP!

Indikerar en riskfylld situation som, om den inte undviks, kan resultera i mindre eller måttliga personsador.

MEDDELANDE

Indikerar en situation som, om den inte undviks, kan resultera i skada på motorn eller på större komponent.

Båtens hästkraftseffekt

VARNING!

Om man överstiger båtens max. effektvärde kan detta leda till allvarlig personskada eller död. Om allt för stor effekt appliceras kan detta påverka båtens styrning och flytning eller skada akterspegeln. Installera inte en motor vars effekt är högre än båtens max. effektvärde.

ALLMÄN INFORMATION

Ge inte din båt för hög effekt och överbelasta den inte. De flesta båtar har en erforderlig kapacitetsskylt som visat max. accepterad effekt och belastning enligt tillverkaren och i enlighet med federala riktlinjer. Kontakta din återförsäljare eller båttillverkaren, om du är tveksam.

U.S. COAST GUARD CAPACITY	
MAXIMUM HORSEPOWER	XXX
MAXIMUM PERSON CAPACITY (POUNDS)	XXX
MAXIMUM WEIGHT CAPACITY	XXX

26777

Nödstoppsbrytare

Syftet med nödstoppsbrytaren är att stänga av motorn då föraren förflyttar tillräckligt långt bort från förarplatsen (om föraren t ex oavsiktligt skulle kastas ur sin sits). Utombordare med rorkultshandtag och vissa båtar med fjärreglage är utrustade med nödstoppsbrytare. En nödstoppsbrytare kan installeras som ett tillbehör – oftast på instrumentbrädan eller vid sidan nära förarplatsen.

En dekal nära nödstoppskontakten utgör en visuell påminnelse för operatören att fästa nödstoppslinan vid sin PFA (personlig flytanordning) eller handled.

Nödstoppslinan är i allmänhet 122–152 cm (4–5 feet) lång när den är utdragen, med en bricka i ena änden som sticks in i kontakten och en klämma i den andra änden som späns fast på förarens PFA eller handled. Nödstoppslinan är ihoprullad för att göra den så kort som möjligt i viloläge för att undvika att den trasslas in i närliggande föremål. Dess utsträckta längd är avsedd att minimera risken för oavsiktlig aktivering om föraren rör sig i ett område nära den normala förarplatsen. Om föraren föredrar en kortare nödstoppslina kan linan lindas runt handleden eller benet eller en knut knutas i linan.

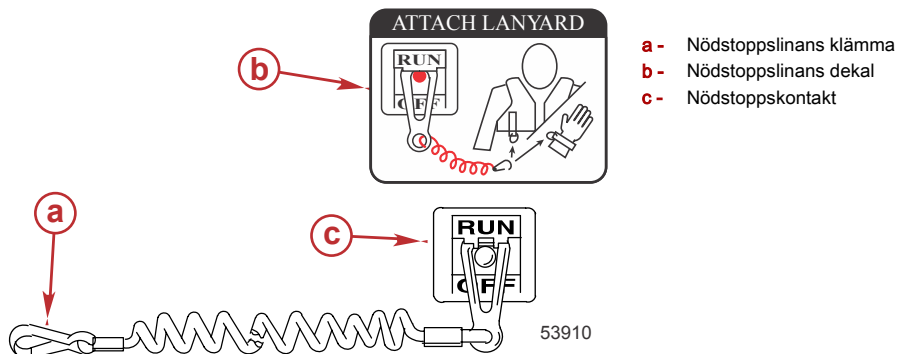

Läs följande säkerhetsinformation innan du går vidare.

ALLMÄN INFORMATION

Viktig säkerhetsinformation: Syftet med en nödstoppsbrytare är att stanna motorn när föraren rör sig tillräckligt långt bort från förarplatsen för att aktivera brytaren. Detta kan inträffa om föraren oavsiktligt faller överbord eller rör sig i båten tillräckligt långt bort från förarplatsen. Att ramla överbord och bli oavsiktligt avkastad händer lättare i vissa båttyper, t.ex. uppblåsbara båtar med låga sidor, bassbåtar, racerbåtar och lätta, känsliga fiskebåtar som styrs med rorkultshandtag. Att ramla överbord eller oavsiktligt kastas över bord händer också lättare om dåliga vanor får styra, t. ex. att sitta på ryggstödet eller relingen vid planhastighet, att stå upp i planhastighet, att sitta på upphöjda fiskebåtsdäck, köra med planhastighet i grunt vatten eller vatten med undervattensföremål, om du släpper greppet om ratten eller rorkultshandtaget när båten drar i en riktning, om du dricker alkohol eller gör farliga högfartsbåtmanövrar.

Även om aktivering av nödstoppsbrytaren omedelbart stannar motorn fortsätter båten framåt en bit beroende på hastighet och rodevinkel vid avstängningen. Båten fullbordar dock inte en hel cirkel. Medan båten glider framåt kan den orsaka lika allvariga skador på en person som befinner sig i vägen som om motorn var igång.

Vi rekommenderar starkt att andra passagerare instrueras i start- och körutiner om de skulle behöva köra båten i nödfall (om föraren oavsiktligt kastas av).

VARNING!

Om föraren faller ut ur båten stannar motorn omedelbart för att minska risken för allvarlig skada eller dödsfall efter att ha blivit påkörd av båten. Anslut alltid föraren ordentligt till stoppkontakten med en lina.

VARNING!

Undvik allvarliga personskador och dödsfall från krafter som uppstår vid fartminskning på grund av oavsiktlig aktivering av nödstoppsbrytaren. Föraren skall aldrig lämna förarplatsen utan att först koppla loss nödstoppsbrytaren från sig själv.

Oavsiktlig aktivering av nödstoppsbrytaren under normal drift är också en möjlighet. Det kan orsaka en av eller alla följande potentiellt riskfyllda situationer:

- Personer i båten kan kastas framåt på grund av den kraftiga inbromsningen. Detta kan vara särskilt farligt för passagerare i främre delen av båten som kan kastas över bogen och träffas av växellådan eller propellern.
- Förlust av motorkraft och styrförmåga i kraftig sjö, stark ström eller vind.
- Förlust av kontroll vid dockning.

HÅLL NÖDSTOPPSKONTAKTEN OCH NÖDSTOPPSLINAN I GOTT SKICK

Före varje användningstillfälle ska du kontrollera att nödstoppskontakten fungerar. Starta motorn och slå av den genom att dra i nödstoppslinan. Om motorn inte slås av ska kontakten repareras innan båten körs.

Före varje användningstillfälle ska du inspektera nödstoppslinan för att säkerställa att den är i gott skick och att det inte finns tecken på brott, revor eller slitage på linan. Kontrollera att klämmorna i linans ändrar är i gott skick. Byt ut alla skadade eller slitna nödstoppslinor.

ALLMÄN INFORMATION

Att skydda människor i vattnet

UNDER BÅTKÖRNING

Det är väldigt svårt för en person som står eller flyter i vattnet att snabbt förflytta sig för att undvika en närmande båt, även vid låg hastighet.



21604

Sänk alltid farten och var mycket försiktig om du använder båten i ett område där det kan finnas personer i vattnet.

När en båt förflyttas (i kustfart) och utombordarens växeldrev är i neutral position, är vattnets kraft tillräcklig för att propellern ska rotera. Denna propellerrotation i friläge kan orsaka allvarliga personskador.

MEDAN BÅTEN LIGGER STILLA

⚠ VARNING!

En snurrande propeller, en båt i rörelse, eller ett fast föremål som satts fast i båten, kan orsaka simmare allvarlig personskada eller dödsfall. Stäng omedelbart av motorn varje gång som någon befinner sig i vattnet i närheten av din båt.

Växla utombordaren till neutralt läge och stäng av motorn innan du låter människor simma eller befinna sig i vattnet omkring båten.

Avgaser

VAR UPPMÄRKSAM PÅ KOLOXIDFÖRGIFTNING

Koloxid (CO) är en dödlig gas som finns i avgaserna på alla interna förbränningsmotorer, inklusive motorer som driver fram båtar och hos generatorer som förser olika båtillbehör med ström. CO är i sig själv luktfri, färglös och smaklös men om du kan lukta eller smaka motoravgaser, inandas du CO.

Tidiga symtom på koloxidförgiftning, som liknar symtomen hos sjösjuka eller onykterhet, innefattar huvudvärk, yrsel, sömnhet och illamående.

⚠ VARNING!

Inandning av avgaser kan resultera i koloxidförgiftning vilket kan leda till medvetslöshet, hjärnskada och död. Undvik exponering för koloxid.

laktta säkerhetsavstånd till avgaser när motorn är igång. Se till att båten är väl ventilerad både i vila och under gång.

ALLMÄN INFORMATION

HÅLL SÄKERHETSAVSTÅND TILL AVGASOMRÅDEN

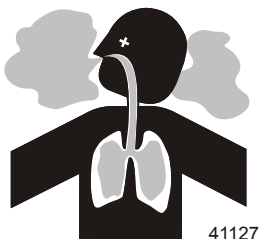

Motoravgaser innehåller skadlig koloxid. Undvik områden med koncentrerade motoravgaser. När motorn är igång ska simmare hållas på avstånd från båten och sitt, ligg eller stå inte på bad- eller påstigningsbryggor. Under gång ska inte passagerare placeras omedelbart bakom båten (på en badbrygga eller surfande på badbryggan). Detta är farligt eftersom personen utsätts för hög koncentration motoravgaser och för risken att skadas av båtens propeller.

GOD VENTILATION

Ventilera passagerarutrymmet, öppna sidoförhängena eller öppna motorluckorna för att avlägsna ångor. Exempel på önskat luftflöde genom båten

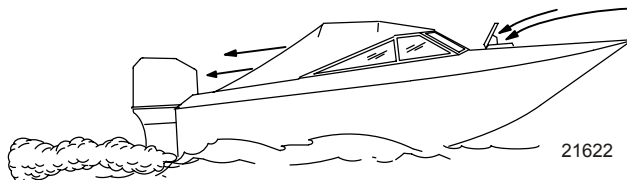

DÅLIG VENTILATION

Under vissa kör- och/eller vindförhållanden kan kabiner eller sittbrunnar som är permanent inneslutna eller inneslutna i segelduk med otillräcklig ventilation dra in koloxid. Installera en eller flera koloxiddetektorer i båten.

Fast det händer sällan kan simmare och passagerare i ett öppet område i en stationär båt som innesluter eller är nära en motor som kör på en mycket stilla dag bli exponerade för farliga nivåer av kolmonoxid.

1. Exempel på dålig ventilation medan båten står still:

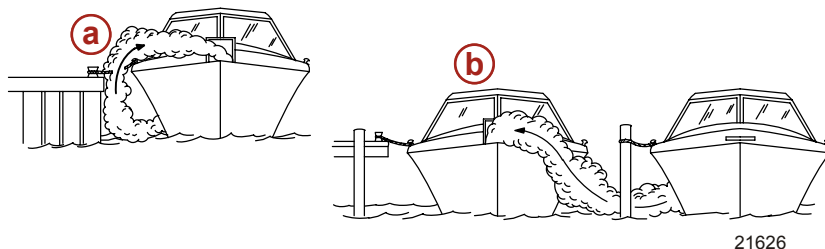

- a - Motorn igång när båten är förtöjd i ett instängt utrymme.
- b - Förtöjd nära en annan båt med en motor som kör

ALLMÄN INFORMATION

2. Exempel på dålig ventilation medan båten är i rörelse:

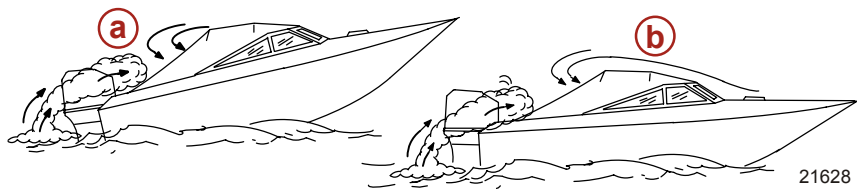

- a-** Körning av båten med bogens trimvinkeln alltför hög.
b- Körning med båten utan några främre luckor öppna (stationsvagnseffekten).

Att välja tillbehör till utombordaren

Äkta Mercury Precision- eller Quicksilver-tillbehör har speciellt utformats och testats för utombordaren i fråga. Dessa finns tillgängliga från Mercury Marine-återförsäljare.

VIKTIGT! Kolla upp med din återförsäljare innan du installerar tillbehör. Missbruk av godkända tillbehör eller användning av icke-godkända tillbehör kan skada produkten.

En del tillbehör som inte tillverkas eller säljs av Mercury marine har inte konstruerats för att på säkert sätt användas med din utombordare eller utombordarens driftsystem. Införskaffa och läs handböckerna för installation, körning och underhåll för alla dina valda tillbehör.

Rekommendationer för säker båtanvändning

För att säkert kunna njuta av utfärder till sjöss bör du bekanta dig med gällande båtföreskrifter och restriktioner och ha följande i åtanke.

Du bör känna till och följa alla sjöregler och lagar som gäller på vattnet.

- Vi rekommenderar att alla motorbåtsförare genomgår en båtsäkerhetskurs. I USA håller US Coast Guard Auxiliary, Power Squadron, Red Cross och delstatens eller provinsens sjöfartsmyndighet kurser. Ring Boat U.S. Foundation på 1-800-336-BOAT (2628) för mer information i USA.

Utför säkerhetskontroller och nödvändigt underhåll.

- Följ ett regelbundet schema och se till att alla reparationer utförs korrekt.

Kontrollera säkerhetsutrustningen ombord.

- Här ges några förslag på de typer av säkerhetsutrustning som ska finnas ombord:

- Godkända brandsläckare
- Signalapparater: strålkastare, raketer eller nödbloss, flagga samt visselpipa eller signalhorn
- Verktyg som behövs för mindre reparationer
- Ankare och extra ankarlina
- Manuell länsypump och extra avtappningspluggar
- Dricksvatten
- Radio
- Paddel eller åra
- Extra propeller, trycknav och en lämplig nyckel
- Förbandslåda med instruktioner

ALLMÄN INFORMATION

- Vattentäta förvaringsbehållare
- Reservdelsutrustning, batterier, glödlampor och säkringar
- Kompass och karta eller sjökort över området
- Flytväst (1 per person ombord)

Se upp för tecken på väderförändringar, och undvik att vara ute med båten vid olämpligt väder.

Berätta för någon vart du ska och när du beräknar att komma tillbaka.

Passagerarpåstigning.

- Stäng av motorn innan passagerare går ombord, lastar av, eller befinner sig vid aktern. Det räcker inte att ställa drivenheten i friläge.

Använd flytväst.

- Enligt federal lag (i USA) måste det finnas av U. S. Coast Guard godkända flytvästar, i rätt storlek och lätt tillgängliga för alla ombord samt dessutom en dyna eller livboj. Vi rekommenderar starkt att alla alltid bär flytväst medan de befinner sig i båten.

Förbered andra personer som ska köra båten.

- Åtminstone en person bör finnas ombord som har fått information om hur man startar, kör och hanterar en båt, om den ordinarie föraren av någon anledning inte längre kan utföra dessa sysslor (t.ex. har fallit överbord).

Överlasta inte båten.

- De flesta båtar är märkta och certifierade för maximal lastkapacitet (vikt) (se båtens märkskylt). Känn till båtens drifts- och belastningsbegränsningar. Du bör känna till om båten flyter om den skulle bli full med vatten. Om du är tveksam kontaktar du en auktoriserad Mercury Marien-återförsäljare eller båtillverkaren.

Kontrollera att alla personer i båten sitter ner ordentligt.

- Låt inte någon sitta på eller grensle över någon del av båten som inte är avsedd för detta ändamål. Detta inkluderar stolarnas baksida, relingarna, akterspegeln, fören, däck, de upphöjda fiskestolarna och alla roterande fiskestolar. Passagerare bör inte sitta eller stå någonstans där plötslig, oväntad acceleration, plötsligt stopp, oväntad förlust av kontroll över båten eller plötslig båtrörelse kan leda till att en person kastas överbord eller faller inne i båten. Kontrollera att alla passagerare har ett riktigt säte och befinner sig där innan du börjar köra båten.

Kör aldrig båten när du är påverkad av alkohol eller droger. Detta är lagen.

- Alkohol eller droger kan försämra ditt omdöme och minskar avsevärt din förmåga att reagera snabbt.

Se till att du känner till området du färdas i och undvik farliga miljöer.

Var på din vakt.

- Båtens förare är enligt lag skyldig att vara uppmärksam både med ögon och öron. Föraren måste ha obehindrad sikt särskilt framåt. Passagerare, last eller fiskesäten får inte blockera sikten för föraren när båten körs på mer än tomgångsvarvtal eller planingsövergångshastighet. Se upp för andra och håll ett öga på vattnet och kölvattnet.

Kör aldrig båten direkt bakom en vattenskidåkare.

- En båt som körs i 40 km/h (25 mph) att hinna ifatt en vattenskidåkare i vattnet som befann sig 61 m (200 fot) framför båten när han ramlade på 5 sekunder.

Se upp för vattenskidåkare som fallit.

- När du använder båten för vattenskidåkning eller liknande ska du se till att en vattenskidåkare som fallit är på förarsidan av båten när du återvänder för att hjälpa denne. Föraren skall alltid kunna se personen i vattnet och får aldrig backa fram till en person som ligger i vattnet.

Rapportera olyckor.

ALLMÄN INFORMATION

- Förare måste enligt lag anmäla olyckor på rätt blankett till tillsynsmyndigheten för staten i fråga, när båten är inblandad i vissa båtolyckor. En båtolycka måste rapporteras om 1) om det inträffat ett dödsfall eller troligt dödsfall, 2) det har inträffat personskada som kräver medicinsk behandling utöver första hjälpen, 3) båtar eller annan egendom skadats där skadekostnaden överstiger \$ 500,00 eller 4) båten har gått helt förlorad. Sök ytterligare hjälp från lokal polismyndighet.

Anteckning av serienummer

Det är viktigt att du antecknar detta nummer för framtida referens. Serienumret sitter på utombordaren, som bilden visar.

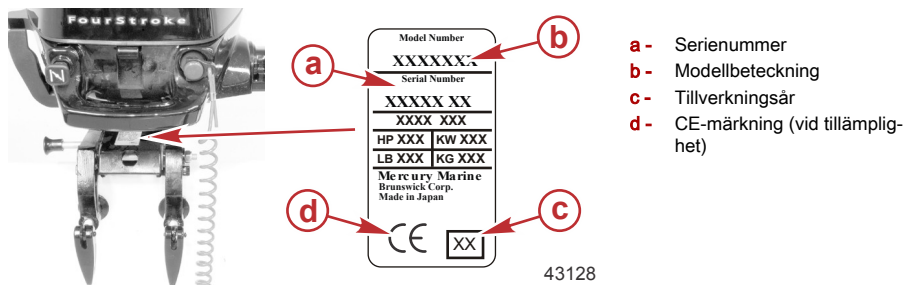

- a - Serienummer
- b - Modellbeteckning
- c - Tillverkningsår
- d - CE-märkning (vid tillämplighet)

Specifikationer

Modeller	2,5	3,5
Ström	1.84 kW (2.5 hk)	2.57 kW (3.5 hk)
Fullgasvarvtalsområde	5000–6000	
Tomgångsvarv	1200 r/min i framväxel 1300 r/min i neutralläge	
Antal cylindrar	1	
Slagvolym	85,5 cc (5.21 cid)	
Cylinderlopp	55 mm (5,49 cm.)	
Slaglängd	36 mm (3,58 cm.)	
Ventilspele (kall)		
Insugsventil	0.06-0,14 mm (0.0024-0,1397 mm.)	
Avgasventil	0.11-0,19 mm (0.0043-0,1905 mm.)	
Motorns oljeyolym	300 ml (295,74 cm ³)	
Rekommenderat tändstift	NGK DCPR6E	
Elektrodstånd	0,9 mm (0,889 mm.)	
Växellådsoljeyolym	180 ml (177,44 cm ³)	
Utväxling	2.15:1	
Rekommenderad bensin	Se Bränsle och olja	
Rekommenderad olja	Se Bränsle och olja	
Avgasutsläppssystem	Motormodifikation (EM)	
Ljudnivå vid förarens öron (ICOMIA 39-94) i dBa	79.8	

ALLMÄN INFORMATION

Modeller	2,5	3,5
Rorkultshandtagets vibration (ICOMIA 38-94) i m/s ²	8,4	

INSTALLATION

Installation av utombordaren

KRAV PÅ AKTERSPEGELHÖJD

Mät båtens akterspegelhöjd. Antikavitationsplattan ska vara 25–50 mm (1–2 in.) under båtens skrov.

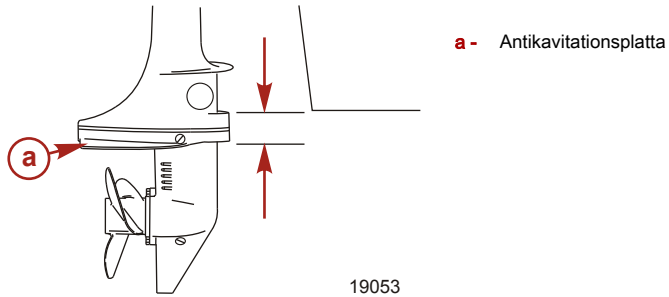

MONTERING AV UTOMBORDAREN PÅ AKTERSPEGELN

1. Placera utombordaren på akterspegelns mittlinje.

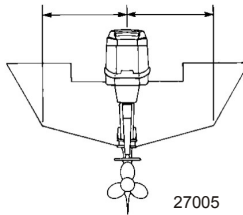

2. Dra åt skruvhandtagen till akterspegelfästet.

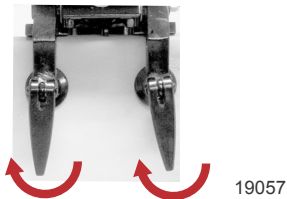

TRANSPORT

Hur du bär, förvarar och transporterar utombordaren när den tagits ut ur båten

Med utombordaren fortfarande i vattnet, stänger du bränslekranen och kör motorn tills den stannar. Detta tömmer förgasaren på bränsle.

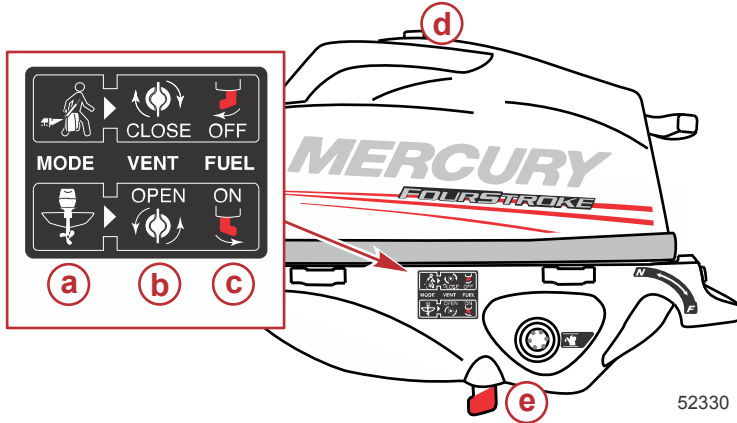

- a-** Transportläge
- b-** Avluftningsventilläge
- c-** Bränsleventilens läge
- d-** Avluftningsskruv
- e-** Bränsleventil

Stäng den manuella avluftningsventilen då motorn har stannat.

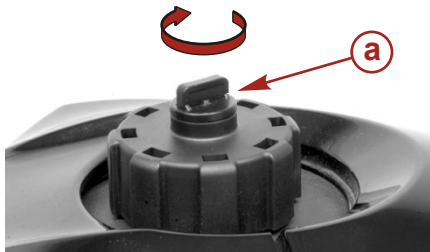

- a-** Manuell avluftningsskruv

47362

Avlägsna utombordaren och håll den i upprätt läge tills allt vatten runnit ut. Bär alltid motorn i upprätt läge.

TRANSPORT

Bär, transportera eller förvara motorn endast i upprätt läge eller med rorkultshandtagssidan (babord) uppåt. Dessa lägen förhindrar att vevhusolja rinner ut. En dekal på motorns babordssida anger vilken sida som ska vara vänd uppåt.

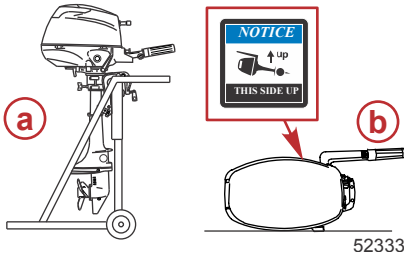

- a - Upprätt läge
- b - Rorkultshandtaget i uppåtläge

Bär, förvara eller transportera aldrig utombordaren i dessa lägen. Motorskada kan uppstå genom att olja rinner ut ur vevhuset.

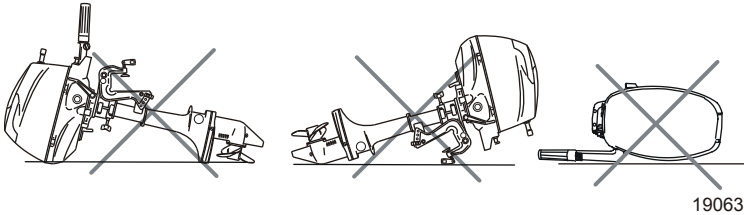

Trailertransport av båten

VIKTIGT! Tiltläsmekanismen är inte avsedd att ge stöd åt utombordaren i upptiltat läge under trailertransport. Användning av tiltläsmekanismen kan medföra att utombordaren studsar upp och faller ner, vilket kan orsaka skada på utombordaren.

Båten ska trailertransporteras med utombordaren i nertiltat läge (normalt driftsläge).

Om ytterligare markfrigång erfordras, avlägsna utombordaren från båten och förvara den på säkert sätt. Ytterligare frigång kan erfordras för korsning av järnväg, uppfartsvägar och när trailern studsar.

Ställ in växelspaken i framåtväxel. Detta förhindrar att propellern roterar fritt.

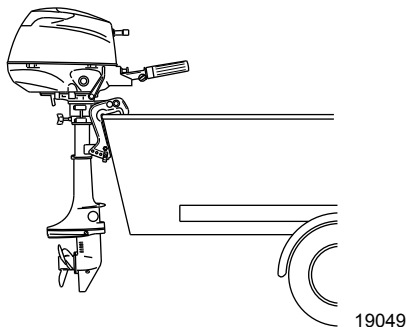

BRÄNSLE OCH OLJA

Bränslerekommendationer

VIKTIGT! Användning av felaktig bensin kan skada motorn. Motorskada som uppstår på grund av användning av felaktig bensin anses som missbruk av motorn och skador orsakade på grund härav täcks inte av den begränsade garantin.

BRÄNSLEKRAV

Mercury Marine-motorer fungerar tillfredsställande när blyfri bensin från välkända märken som uppfyller följande specifikationer används:

USA och Kanada - måste ha ett angivet oktanvärde på minst 87 (R+M)/2. Premium bensin (92 [R+M]/2 oktan) är också acceptabelt. Använd inte blyad bensin.

Utanför USA och Kanada - måste ha ett angivet oktanvärde på pumpen på minst 90 RON. Premiumbensin (98 RON) fungerar också bra. Där det inte går att få blyfri bensin ska du använda blyad bensin av ett känt märke.

ANVÄNDA OMFORMULERAD (SYRSATT) BENSIN (ENDAST USA)

Denna bensintyp krävs i vissa delar av USA. De två typer av syresättning som används i dessa bränslen är alkohol (etanol) eller eter (MTBE eller ETBE). Om etanol är den syresättning som används i bensinen i ditt område, se **Bensin som innehåller alkohol**.

Dessa reformulerade bensinsorter är acceptabla för användning i din Mercury Marine-motor.

BENSIN SOM INNEHÅLLER ALKOHOL

Om bensinen i ditt område innehåller antingen metanol (metylalkohol) eller etanol (etylalkohol), bör du vara uppmärksam på vissa negativa effekter som detta kan ha. Dessa negativa effekter är mer allvarliga med metanol. En ökning av andelen alkohol i drivmedlet kan också förvärra dessa negativa effekter.

En del av dessa oönskade effekter orsakas på grund av att alkoholen i bensinen kan absorbera fukt från luften, vilket leder till en separation av vatten/alkohol från bensinen i tanken.

Bränslesystemskomponenterna i din Mercury Marine-motor kan motstå upp till 10 % alkoholhalt i bensinen. Vi vet inte hur stor procentandel din båts bränslesystem kan tåla. Kontakta båtillverkaren för att få specifika rekommendationer beträffande komponenterna i båtens bränslesystem (bränsletankar, bränsleledningar och anslutningar). Var uppmärksam på att bensin som innehåller alkohol kan orsaka:

- ökad korrosion av metalldelar.
- Nedbrytning av gummi- och plastdelar
- Bränslegenomträngning genom bränsleledningar av gummi
- Problem med start och drift

VARNING!

Bränsleläckage utgör en brandrisk, som kan orsaka allvarlig personskada eller dödsfall. Alla bränslekomponenter skall undersökas periodiskt för att se om det finns läckage, avhårdningar, förhårdnader, svällningar eller korrosion, i synnerhet efter uppställning. Alla tecken på läckor eller försämringar kräver utbyte innan motorns används vidare.

På grund av möjliga negativa effekter av alkohol i bensin rekommenderas att endast alkoholfri bensin används, där så är möjligt. Om endast bensin som innehåller alkohol finns att tillgå, eller om du inte vet om det finns alkohol i bensinen, krävs att kontroller utförs mer frekvent för att leta efter läckor och abnormiteter.

VIKTIGT! När en Mercury Marine-motor körs med bensin som innehåller alkohol ska förvaring av bensin i bränsletanken under lång tid undvikas. Långa uppställningsperioder, vilket är vanligt för båtar, skapar unika problem. I fråga om bilar förbrukas alkoholhaltiga bränslen vanligen innan de drar åt sig tillräckligt med fukt för att orsaka problem, men båtar är ofta uppställda under så långa perioder att fassetparation kan inträffa. Dessutom kan inre korrosion äga rum under uppställningstiden om alkohol har tvättat bort den skyddande oljefilmen från de inre delarna.

BRÄNSLE OCH OLJA

Bränsletankens specialfunktioner

Den amerikanska myndigheten Environmental Protection Agency (EPA) kommer att kräva att bränsletankar på utombordare tillverkade efter den 1 januari 2011 förblir fullständigt förseglade (trycksatta) upp till 24.1 kPa (3.5 psi)..

Bränsletankslocket har en tvåvägsventil som låter luft tränga in i tanken medan bränsle dras in i motorn, och öppnas även för att ventileras till atmosfären om trycket i tanken överstiger 24.1 kPa (3.5 psi).. Ett väsende ljud kan höras när tanken ventileras till atmosfären. Detta är normalt.

BORTTAGNING AV TANKLOCKET

VIKTIGT! Innehållet kan vara trycksatt. Vrid tanklocket 1/4 varv för att avlasta trycket innan du öppnar det.

1. Öppna den manuella avlastningsskruven ovanpå tanklocket.
2. Vrid tanklocket 1/4 varv för att avlasta trycket innan du öppnar det långsamt.

INSTALLERA TANKLOCKET

1. När du sätter på tanklocket ska du vrida locket till höger tills du hör en klickning. Detta är en signal att tanklocket är ordentligt på. En inbyggd anordning förhindrar för hård åtdragning.
2. Öppna den manuella avluftningsskruven ovanpå locket för drift och borttagning av locket. Stäng den manuella avluftningsskruven för transport.

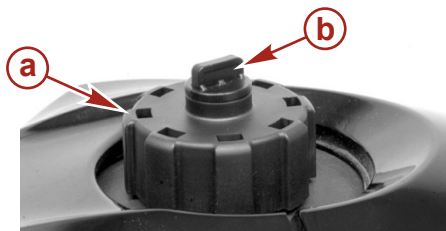

- a - Tanklock
- b - Manuell avluftningsskruv

47368

Påfyllning av bränsletank

⚠ VARNING!

Undvik allvarlig personskada eller dödsfall som kan orsakas av bensinbrand eller explosion. Var försiktig när du fyller på bränsletankar. Stäng alltid av motorn och rök inte och låt inte heller öppen låga eller gnistor komma i närheten av området, medan du fyller bränsletankar.

Fyll bränsletankar utomhus på avstånd från hetta, gnistor och öppen låga.

Flytta de bärbara bränsletankarna bort från båten vid påfyllning.

Stäng alltid av motorn innan du tankar.

Fyll inte bränsletanken helt. Lämna ungefär 10 % av tankvolymen ofylld. Bränslets volym expanderar i takt med att dess temperatur stiger och kan läcka under tryck om tanken är helt fylld.

Rekommendationer för motorolja

Mercury eller Quicksilver NMMA FC-W certifierad SAE 10W-30 båtmotorolja rekommenderas för allmänt bruk i alla temperaturer. Om NMMA godkänd syntetiskt blandad olja föredras, ska du använda Mercury eller Quicksilver SAE 25W-40 syntetiskt blandad 4-takts utombordsolja. Om den rekommenderade Mercury eller Quicksilver NMMA FC-W godkända oljan inte finns, kan en känd FC-W godkänd 4-takts utombordsolja användas.

BRÄNSLE OCH OLJA

VIKTIGT! Användning av icke-renande oljor, multiviskosoljor (andra än Mercury eller Quicksilver NMMA FC-W godkänd olja eller en NMMA FC-W godkänd olja från en välkänd tillverkare), syntetoljor, oljor av låg kvalitet eller oljor som innehåller fasta tillsatser rekommenderas inte.

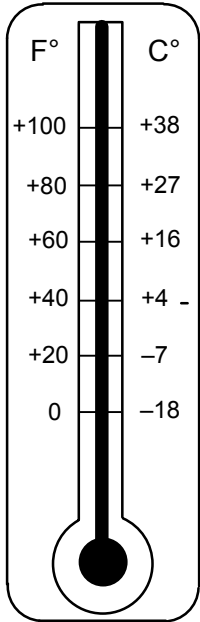

26795

Rekommenderad SAE viskositet för motorolja

- a -** Mercury eller Quicksilver SAE 25W-40 syntetiskt blandad olja för 4-taktsbåtmotorer kan användas vid temperaturer över 4 °C (40 °F)
- b -** Mercury eller Quicksilver SAE 10W-30 olja för 4-taktsbåtmotorer rekommenderas vid alla temperaturer

Kontrollera motoroljan

VIKTIGT! Fyll inte på för mycket. Se till att utombordaren är upprätt (inte tiltad) när du kontrollerar oljan.

1. Placera utombordaren så att den är plan.
2. Verifiera oljenivån genom oljeinspektionsfönstret. Om oljenivån är nere mot det lägre nivåmärket, ska du ta av oljepåfyllningslocket och fylla på upp till det övre märket.

OBS! Om oljenivån är vid den nedre påfyllningsmarkeringen, lägg till 100 ml (3 oz.) olja.

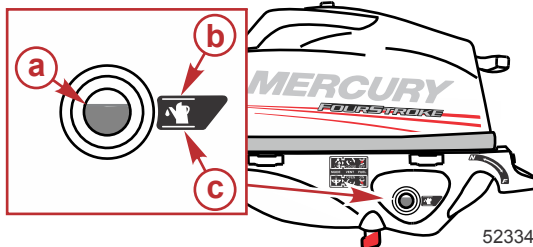

52334

- a -** Siktglas för oljenivå
- b -** Övre oljenivå
- c -** Nedre oljenivå

BRÄNSLE OCH OLJA

3. Sätt på påfyllningslocket och dra åt ordentligt.

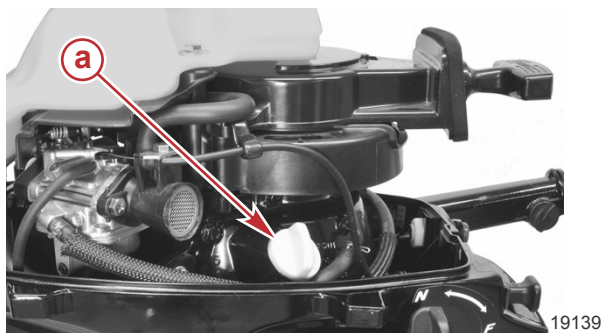

a - Oljepåfyllningslock

FUNKTIONER OCH REGLAGE

Funktioner och reglage

Bränslekran - Vrid kranen till stängt läge (AV) för att stänga av bränsleflödet till motorn. Vrid kranen till öppet läge (PÅ), när motorn startas.

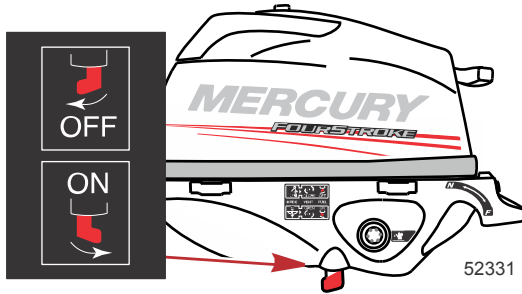

Choke - Dras ut helt, när du startar en kall motor. Skjuts in halvvägs allteftersom motorn värms upp. Skjuts in helt, när motorn värmts upp.

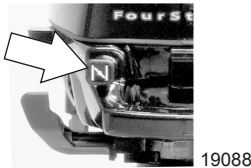

Gashandtagets friktionsreglage - Använd friktionsreglaget för att ställa in gashandtaget vid önskad hastighet. Vrid reglaget medurs för att dra åt friktionen eller moturs för att lätta på friktionen.



- a - Riktning för att lätta på friktionen
- b - Riktning för att dra åt friktionen

⚠ VARNING!

Otillräcklig friktionsjustering kan orsaka allvarig personskada eller dödsfall pga förlust av kontroll över båten. När styrningsfriktionsjusteringen ställs in ska tillräcklig styrningsfriktion bibehållas för att förhindra att utombordaren svänger helt åt ett håll, om rorkultshandtaget eller ratten släpps.

FUNKTIONER OCH REGLAGE

Justering av styrningsfriktion - Justera detta vred för att få önskad styrningsfriktion (motstånd) på rorkultshandtaget. Vrid reglaget medurs för att dra åt friktionen och moturs för att lätta på den.

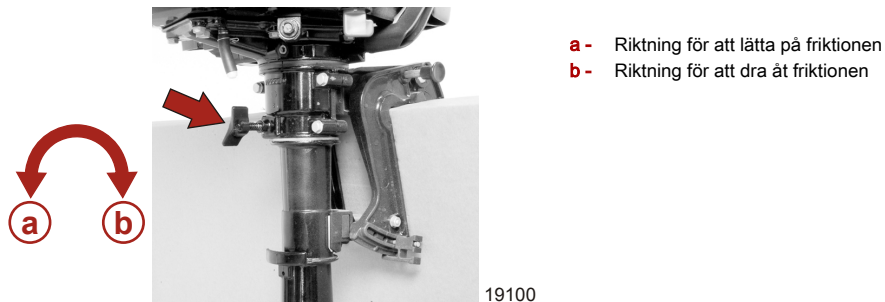

Växelhandtag på sidan - reglerar växelspaken. Placera växelspaken i neutralläget vid start av motorn. F = framåtväxel, N = neutralläge.

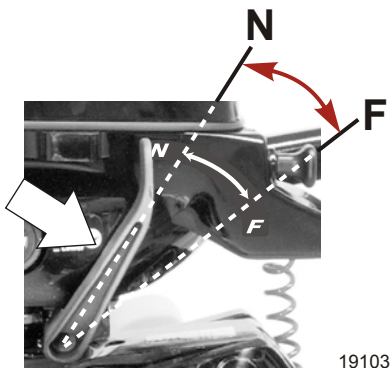

Motorstoppkontakt/nödstoppskontakt - Tryck in eller dra i nödstoppet för att stänga av motorn. Motorn startar inte, om inte nödstoppet aktiverats med stoppknappen.

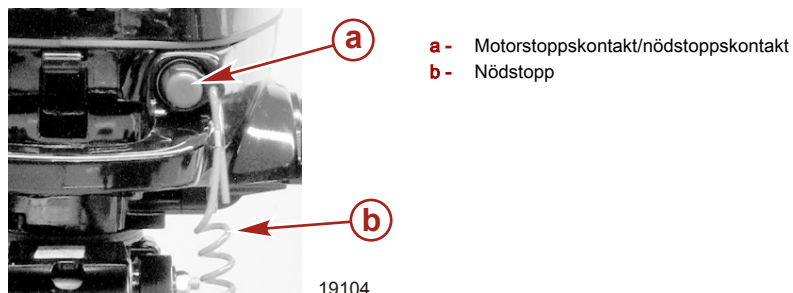

FUNKTIONER OCH REGLAGE

Startrep – Genom att dra i startrepet dras motorn runt för att startas.

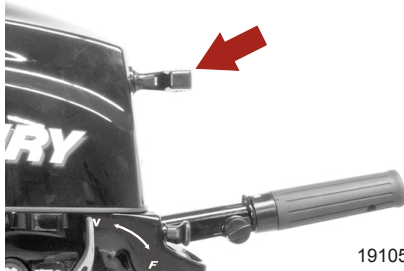

Att tilta utombordaren

TILTA TILL LÄGE HELT UPP.

1. Stäng av motorn.
2. Ta tag i motorkåpens handtag och höj utombordaren till läge helt upp.
3. Tryck in tiltstödsbulten. Sänk utombordaren så att den vilar på tiltstödsbulten.

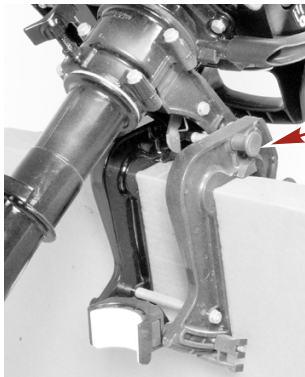

a - Tiltstödsbult

SÄNKA TILL KÖRLÄGE

Lyft utombordaren och dra ut tiltstödsbulten. Sänk utombordaren.

Inställning av utombordarens driftvinkel

Utombordarens vertikala arbetsvinkel justeras genom att ändra på riggvinkelpinnens läge i de justeringshål som finns. Korrekt justering gör att båten får optimal prestanda, stabilitet och det minskar styrningspåkänningen.

Riggvinkelpinnen bör justeras så att utombordaren placeras så den arbetar vinkelrätt mot vattnet när båten körs med full fart. Detta gör att båten kan köras parallellt med vattnet.

FUNKTIONER OCH REGLAGE

Ordna passagerare och last i båten så att vikten distribueras jämnt.

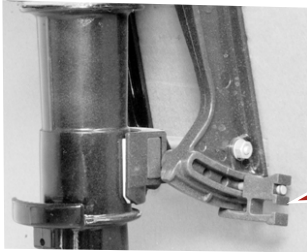

a - Riggvinkelpinne

19052

DRIFT

Checklista före start

- Föraren ska vara bekant med säker navigering, användning och drift av båten.
- En godkänd och lättillgänglig flytanordning med lämplig storlek för varje person ombord (enligt lag).
- En ringformad livboj eller en flytande kudde som är avsedd att kastas till en människa i vattnet finns i båten.
- Känn till båtens maxbelastning. Se båtens märkskylt.
- Tillräckligt med bränsle.
- Arrangera passagerare och belastning i båten så att vikten är jämnt fördelad och alla sitter i ett ordentligt säte.
- Berätta för någon vart du ska och när du beräknar att komma tillbaka.
- Det är olagligt att köra båt under påverkan av alkohol eller droger.
- Känn till de vatten och det område som du skall köra i samt tidvatten, strömmar, sandbankar, klippor och andra faror.
- Utför inspektionskontrollerna i **Underhåll - Inspektions- och underhållsschemat**.

Körning vid minusgrader

När du använder utombordaren, eller den är förtöjd, vid minusgrader eller nästan minusgrader, håll den alltid nertillad så att växellådan är under vatten. Detta förhindrar att inneslutet vatten i växellådan fryser, och därmed orsakar potentiell skada på vattenpumpen och andra komponenter.

Om det finns risk för isbildning, ska utombordaren tas upp och helt tappas från vatten. Om is bildas vid vattennivån i utombordarens drivaxelhus, blockerar det vattenflödet till motorn och kan därmed orsaka potentiell skada.

Körning i saltvatten eller förorenat vatten

Vi rekommenderar att du spolar ur motorns invändiga vattenkanaler med färskt vatten efter varje körning i saltvatten eller förorenat vatten. Därmed förhindras avlagringar att blockera dessa kanaler. Se **Underhåll - Spolning av kylsystemet**.

Om du har din båt förtöjd i sjön, skall du alltid fälla upp utombordaren så att växellådan ligger helt över vattenytan då båten inte används (utom vid temperaturer under 0°).

Tvätta utombordarens utsida och spola propellerns avgasutlopp och växellådan sötvatten efter varje användning. Spreja Mercury Precision eller Quicksilver Corrosion Guard på externa metalldelar varje månad. Spreja inte på korrosionskontrollanoderna, eftersom det kommer att minska anodernas effektivitet.

Inkörningsrutin

VIKTIGT! Underlåtelse att följa motorns inkörningsprocedurer kan resultera i dålig prestanda under motorns livslängd och leda till motorskada. Följ alltid inkörningsprocedurerna.

1. Under den 1:a körtimmen skall du köra motorn vid olika varvtal, upp till 2000 eller cirka ½-gas.
2. Under den andra körtimmen ska du köra motorn med olika inställningar på gasen upp till 3000 r/min eller ¾ gas och vid full gas i ungefär en minut var tionde minut.
3. Nästa åtta timmar skall du undvika kontinuerlig drift vid full gas i mer än fem minuter i taget.

Start av motorn

Före start, läs **Checklista före start** och **Inkörningsrutin** i avsnittet **Drift** -avsnittet.

MEDELLENDE

Utan tillräckligt med kylvatten överhettas och skadas motorn, vattenpumpen och andra komponenter. Ordna med tillräcklig vattenförsörjning vid vattenintagen under körning.

DRIFT

1. Kontrollera motoroljenivån. Placera utombordaren i vågrätt läge och kontrollera att motorns oljenivå ligger inom arbetsområdet.

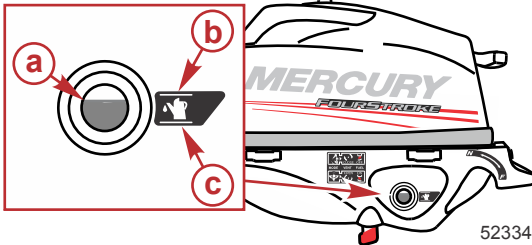

- a - Siktglas för oljenivå
- b - Övre oljenivå
- c - Nedre oljenivå

2. Växla utombordaren till neutralläget (N).

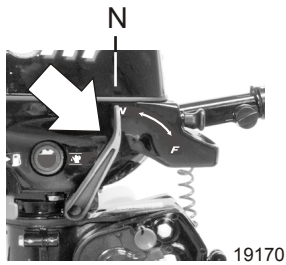

3. Kontrollera att kylvattenintaget är under vatten.

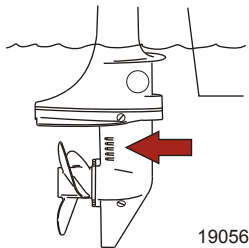

4. Öppna den manuella avluftningsventilen på bränsletanken.



DRIFT

5. För bränslets avstängningsventil till öppet läge (PÅ).

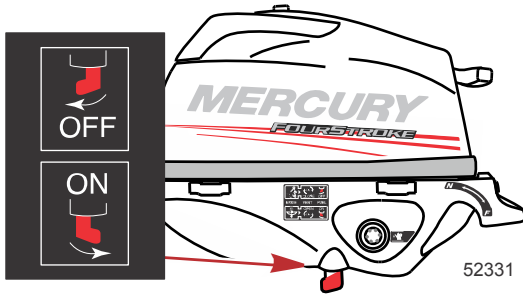

6. Anslut nödstoppet till stoppknappen. Se **Allmän information – Nödstoppsbrytare**.
OBS! Motorn startar inte, om inte nödstoppet aktiverats med stoppknappen.

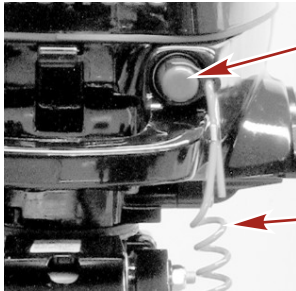

- a - Stoppbrytare
b - Nödstopp

7. Ställ in gashandtaget i "START"-läge, om motorn är kall. Ställ in gashandtaget i "RE-START"-läget, om motorn är varm.

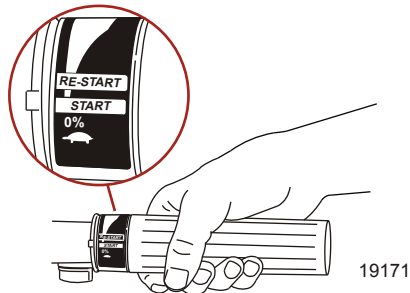

DRIFT

8. Dra ut choken helt, om motorn är kall. Skjut in choken halvvägs allteftersom motorn värms upp. Skjut in helt, när motorn värmts upp.

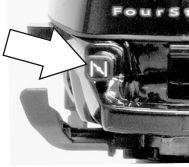

19088

OBS! Start av flödad motor - Skjut in choken. Vänta i 30 sekunder och fortsätt sedan att dra runt motorn för att starta den.

9. Dra långsamt i startrepet tills startmotorn kopplas in, och dra sedan snabbt för att få igång motorn. Låt repet gå tillbaka långsamt. Upprepa tills motorn startar.



19172

10. Kontrollera att vatten strömmar jämnt ut ur hålet för vattenpumpens skvallerstråle.

VIKTIGT! Stäng av motorn och kontrollera kylarvattenintaget för att se om det är tilltäppt om inget vatten kommer ut ur vattenpumpens indikatorhål. Ingen tilltäppning av hålen kan innebära fel på vattenpumpen eller tilltäppning i kylsystemet. Dessa tillstånd kommer att orsaka att motorn överhettas. Låt återförsäljaren undersöka utombordaren. Att använda motorn när den är överhettad, kan orsaka allvarliga motorskada.

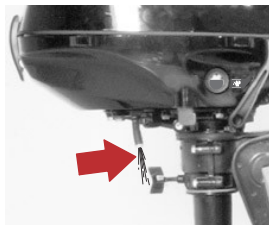

19246

Växling

Utombordaren har två växellägen för körning: Framåt (F), och Neutral (N) .

Sänk gasen till tomgång.

DRIFT

Växla alltid utombordaren med en snabb rörelse.

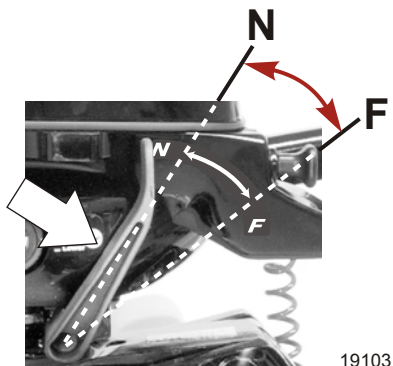

Att backa båten

1. Flytta gashandtaget till läget för låg tomgång.
2. Vrid utombordaren 180° för att backa båten. Tillhandtaget kan svängas bakåt för att underlätta förfarandet.
3. Återför gashandtaget till tomgångsläget då du vrider tillbaka utombordaren för körning framåt.

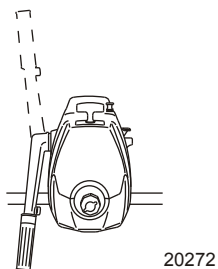

Avstängning av motorn

Minska motorvarvet och tryck in stoppbrytaren eller dra i nödstoppet.

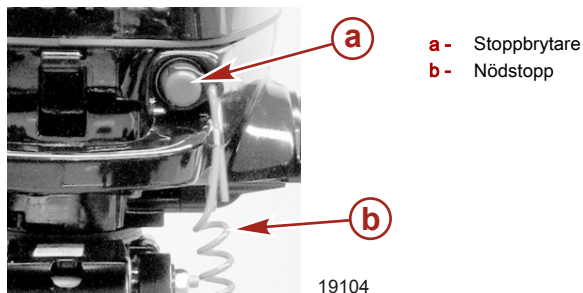

UNDERHÅLL

Skötsel av utombordaren

För att hålla utombordaren i gott funktionsdugligt skick är det viktigt att regelbundna inspektioner utförs liksom det underhåll som anges i **Inspektions- och underhållsschema**. Vi betonar vikten av att underhålla den ordentligt för att garantera din och dina passagerares säkerhet och för att den ska behålla sin driftsäkerhet.

Skriv upp underhåll som utförs i **Underhållsloggen** längst bak i den här boken. Behåll alla beställningar och kvitton av allt underhållsarbete som utförts.

VAL AV RESERVDELAR FÖR UTOMBORDAREN

Vi rekommenderar att originalreservdelar från Mercury Precision eller Quicksilver och äkta smörjmedel används.

EPA:s utsläppsföreskrifter

Alla nya utombordare tillverkade av Mercury Marine är godkända av "United States Environmental Protection Agency" (EPA) och är i överensstämmelse med gällande miljölagar. Denna certifiering är beroende av att vissa inställningar görs enligt fabriken standard. Av detta skäl måste fabriken procedurer för service följas strikt och, där så är praktiskt, återställas till konstruktionens ursprungliga avsedda inställningar. **Underhåll, byte eller reparation av anordningar för avgasrening och system får utföras vid valfri, marin verkstad, eller av annan kompetent tekniker.**

UTSLÄPPSCERTIFIERINGSDEKAL

En utsläppscertifieringsdekal, som visar utsläppsnivåer och motorspecifikationer direkt relaterade till utsläppen, placeras på motorn vid tidpunkten för tillverkningen.

EMISSION CONTROL INFORMATION		
THIS ENGINE CONFORMS TO <input type="checkbox"/> CALIFORNIA AND U.S. EPA EMISSION REGULATIONS FOR SPARK IGNITION MARINE ENGINES. REFER TO OWNER'S MANUAL FOR REQUIRED MAINTENANCE SPECIFICATIONS AND ADJUSTMENTS. PLEASE PERFORM THE ENGINE MAINTENANCE CORRECTLY.		
DISPLACEMENT: <input type="text"/>	FAMILY: <input type="text"/>	
FEL: HC+NOx= <input type="text"/>	CO= <input type="text"/>	HP: <input type="text"/>
LOW-PERM/HIGH-PERM: <input type="text"/>	MAXIMUM POWER: <input type="text"/>	
TIMING: <input type="text"/>	IDLE SPEED (IN GEAR): <input type="text"/>	
MERCURY MARINE		

43058

- a - Slagvolym
- b - Maximala utsläpp för motorfamiljen
- c - Procent av bränsleledningsgenomträngning
- d - Tändinställningsspecifikation
- e - Familjenummer
- f - Beskrivning av motorfamiljen
- g - Motoreffekt - kilowatt
- h - Tomgångsvarv

ÄGARENS ANSVAR

Ägaren/föraren måste utföra rutinemässigt motorunderhåll så att utsläppsnivåerna bibehålls inom föreskrivna certifieringsnormer.

Ägaren/operatören får ej modifiera motorn på något sätt som skulle ändra hästkrafterna eller låta utsläppsnivåerna överstiga de förutbestämda specifikationerna från fabriken.

UNDERHÅLL

Inspektions- och underhållsschema

FÖRE VARJE ANVÄNDNINGSTILLFÄLLE

- Kontrollera motoroljenivån. Se avsnittet **Bränsle och olja – Kontroll och påfyllning av motorolja**.
- Inspektera bränslesystemet visuellt och leta efter förslitning eller läckor.
- Kontrollera att utombordaren sitter ordentligt monterad på akterspegeln.
- Kontrollera att propellerbladen inte är skadade.

EFTER VARJE ANVÄNDNINGSTILLFÄLLE

- Spola utombordarens kylsystem om du kört i saltvatten eller förorenat vatten. Se avsnittet **Spolning av kylsystemet**.

VAR 100:E DRIFTSTIMME ELLER EN GÅNG OM ÅRET, BEROENDE PÅ VILKET SOM INTRÄFFAR FÖRST

- Smörj alla smörjnipplar. Smörj oftare efter körning i saltvatten. Se avsnittet **Smörjnipplar**.
- Byt motorolja. Oljan ska bytas oftare om motorn körs under svåra förhållanden t.ex. långvarig trolning. Se avsnittet **Byte av motorolja**.
- Byt ut tändstiftet efter de första 100 driftstimmarna eller det första året. Kontrollera därefter tändstiftet var 100:e körstimme eller en gång om året. Byt ut tändstiftet vid behov. Se avsnittet **Undersökning och byte av tändstift**.
- Tappa ur och byt ut växellådsoljan. Se avsnittet **Smörjning av växellådsoljan**.
- Kontrollera korrosionskontrollanoden. Kontrollera oftare efter körning i saltvatten. Se avsnittet **Korrosionskontrollanod**.
- Kontrollera och justera ventilspelet vid behov.¹
- Smörj räfflorna på drivaxeln.¹
- Byt ut vattenpumpsimpellern.¹
- Kontrollera att bultar, muttrar och andra fästen är åtdragna.
- Kontrollera kåptätningarna för att försäkra dig om att tätningarna är intakta och oskadade.
- Kontrollera det interna ljuddämpningsskummet i kåpan (extrautr.) för att säkerställa att skummet är intakt och oskadat.
- Kontrollera att insugningsljuddämparen (extrautr.) sitter på plats.
- Kontrollera att tomgångsdämparen (extrautr.) sitter på plats.
- Kontrollera att slangklämmor och gummiskyddshylsor (extrautr.) på luftintagsenheten inte är lösa.

FÖRE UPPSTÄLLNING

- Se Uppställningsprocedur. Se **Förvarings-** avsnittet.

Spolning av kylsystemet

Spola de inre vattenkanalerna på utombordaren med sötvatten efter varje användning i salt, förorenat eller grumligt vatten. Detta kommer att förhindra att avlagringar ansamlas vilket kan täppa till de inre vattenkanalerna.

Använd en sköljadapter från Mercury Precision eller Quicksilver (eller motsvarande).

OBS! Kör inte motorn medan kylsystemet spolas.

1. Ta bort pluggen och packningen.
2. Anslut slangkopplingen till motorn.
3. Fäst en vattenslang vid slangkopplingen. Starta motorn försiktigt och skölj kylsystemet i 3 till 5 minuter.

1. Dessa detaljer bör servas av en auktoriserad återförsäljare.

UNDERHÅLL

4. Stäng av vattret. Avlägsna slangkopplingen och installera pluggen och packningen.

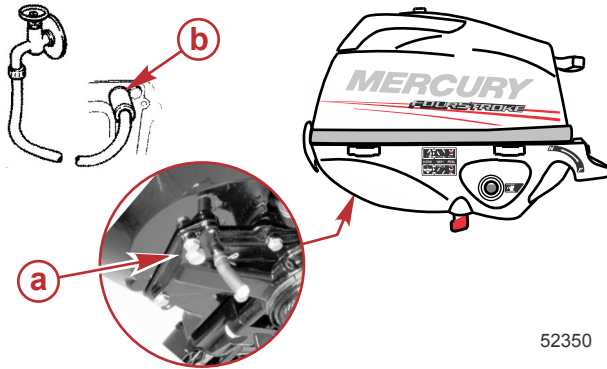

a - Plugg och packning

b - Slangkoppling

Avlägsnande och montering av motorkåpa

DEMONTERING

1. Lossa bakre kåphaken.



2. Lyft upp kåpans bakre del och skjut den mot motors främre del för att komma lös från främre haken.



UNDERHÅLL

MONTERING

1. Haka i främre haken och placera kåpan över motorn.
2. Spärra bakre kåphaken.

Korrosionskontrollanod

Din utombordare har en korrosionskontrollanod installerad på växellådan. En anod hjälper till att skydda utombordaren mot galvanisk korrosion genom att anodens metall långsamt fräts sönder i stället för utombordarens metaller.

Anoden kräver regelbunden inspektion, särskilt i saltvatten som påskyndar erosionen. Byt alltid ut anoden innan den helt eroderats för att bibehålla detta korrosionsskydd. Måla aldrig över och applicera ej heller en skyddande beläggning på anoden eftersom detta kommer att reducera anodens effektivitet.

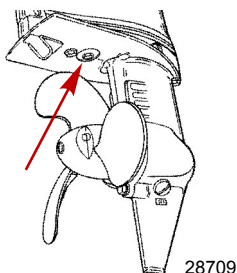

Utvändig skötsel

Utombordaren är skyddad med en slitstark bränd emaljbeläggning. Rengör och vaxa regelbundet med rengöringsmedel och vaxer för marina bruk.

Propellerbyte

⚠ VARNING!

Roterande propellrar kan orsaka allvarlig personskada eller dödsfall. Kör aldrig båtmotor med båten på land med propellern installerad. Placera drevenheten i neutralläget och aktivera nödstoppsbrytaren för att förhindra att motorn startar, innan du monterar eller demonterar en propeller. Placera ett träblock mellan propellerbladet och antiventilationsplattan.

1. Koppla loss tändkablarna för att undvika att motorn startar.

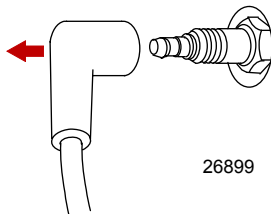

UNDERHÅLL

2. Flytta växelspaken till neutralläge.

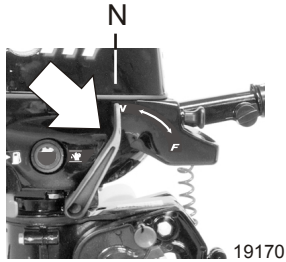

3. Rätta ut och ta bort saxsprinten.

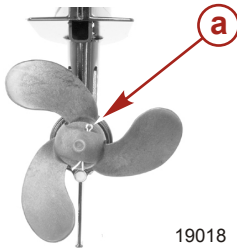

a- Saxsprint

4. Dra propellern rakt av från axeln. Behåll drevstiftet. Om propellern sitter fast på axeln och inte kan tas loss, ska en auktoriserad återförsäljare ta bort propellern.

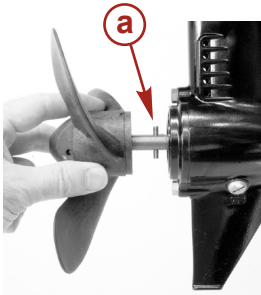

a- Drivpinne

5. Montera in drivpinnen i propelleraxeln.

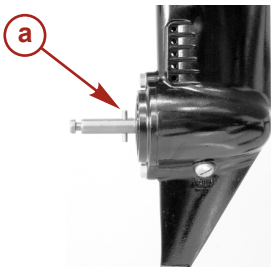

a- Drivpinne

6. Skjut på propellern på axeln och se till att skåran i propellern passar in i drivstiftet.

UNDERHÅLL

7. Montera saxsprinten genom hålet i propellern och böj saxsprintens ändar.

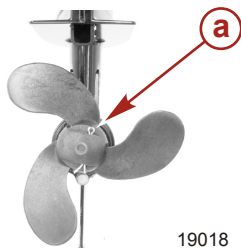

19018

a - Saxsprint

Undersökning och byte av tändstift

⚠ VARNING!

Skadade tändstiftshattar kan avge gnistor som kan antända bränsleångor under motorkåpan och resultera i allvarlig personskada eller dödsfall på grund av brand eller explosion. Undvik att skada tändstiftshattarna genom att inte avlägsna dem med vassa föremål, eller metallverktyg.

1. Avlägsna tändstiftshatten. Vrid gummihatten något och dra av den.

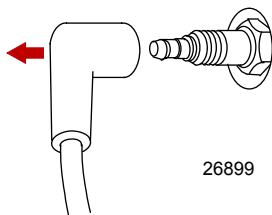

26899

2. Ta bort tändstiftet för inspektion. Byt ut tändstiftet om elektroden är sliten eller om isolatorn är ojäm, sprucken, trasig, har blåsig yta eller är förorenad.

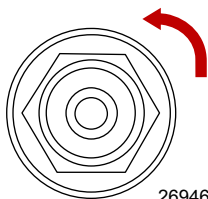

26946

3. Ställ in tändstiftets elektrodavstånd enligt specifikation.

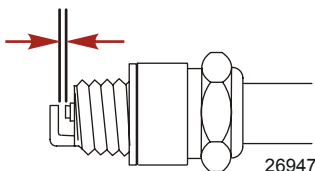

26947

UNDERHÅLL

Tändstift	
Elektroavstånd	0,9 mm (0.035 in.)

4. Rensa alltid bort smuts från tändstiftssätet, innan du installerar tändstiftet. Sätt in och dra åt stiftet med fingrarna, och dra sedan åt 1/4 varv eller till ett vridmoment enligt specifikationerna.

Beskrivning	Nm	lb-in.	lb-ft
Tändstift	27		20

Smörjnipplar

Smörj följande med Quicksilver eller Mercury Precision smörjmedel 2-4-C med PTFE eller extremfett.

Tubens ref.nr.	Beskrivning	Används på	R/N
	Extremfett	Styrningsfriktionsreglagets gängor, styrsadelbussning, tiltstödsbult, akterspegelns bygelskruvar	8M0071841

- Styrningsfriktionsreglage - smörj gängorna

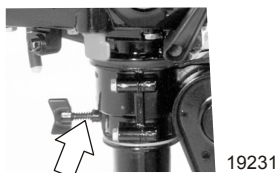

- Tiltstödsbult - smörj bulten
- Akterspegelns tvingskruvar – smörj gängorna
- Tiltledpunkt - smörj med tunn olja

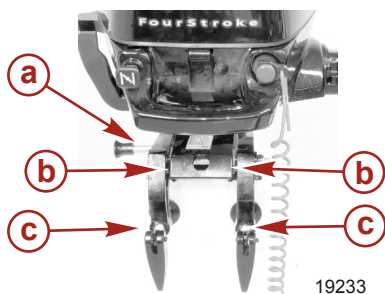

- a** - Tiltstödsbult
- b** - Tiltledpunkt
- c** - Akterspegelns klämskruvar

UNDERHÅLL

- Rorkultshandtagets gummibussning – smörj innerdiametern med tunn olja.

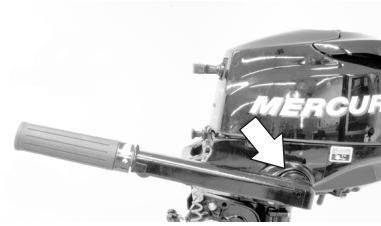

19234

- Styrsadel - Ta bort fyra bultar och bakre skydd och smörj de inre nylonbussningarna.

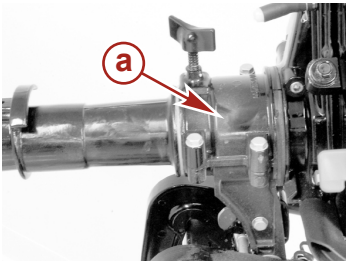

a - Bakre kåpa

19240

Byte av motorolja

MOTORNS OLJEVOLYM

Motoroljevolymen är cirka 300 ml (10 fl. oz.).

FÖRFARANDE VID OLJEBYTE

1. Placera utombordaren i upprätt (inte tiltat) läge.
2. Vänd på utombordaren för att komma åt avtappningspluggen. Avlägsna avtappningspluggen och tappa ur motoroljan i lämplig behållare. Smörj tätningen på avtappningspluggen och sätt tillbaka den.

UNDERHÅLL

VIKTIGT! Undersök oljan och leta efter tecken på förorening. Olja som är blandad med vatten är något mjölkfärgad. Olja som är blandad med bränsle har en stark bränslelukt. Låt din återförsäljare kontrollera motorn om du upptäcker kontaminerad olja.

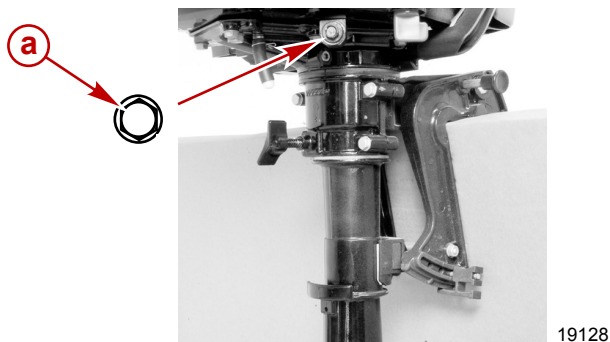

a - Avtappningsplugg

PÅFYLLNING AV OLJA

VIKTIGT! Fyll inte på för mycket. Se till att utombordaren är upprätt (inte tildad) när du kontrollerar oljan.

Ta bort oljepåfyllningslocket och fyll på 300 ml (10 fl. oz.) olja. Sätt på oljepåfyllningslocket.

Låt motorn gå på tomgång i fem minuter och kontrollera att det inte uppstått några läckor. Stäng av motorn och kontrollera oljenivån. Fyll på olja vid behov.

Smörjning av växelhuss

VÄXELLÅDSSMÖRJNING

När du tillsätter eller byter växellådsolja, kontrollera visuellt att det inte finns vatten i smörjmedlet. Om du hittar vatten kan det ha sjunkit till botten och kommer att rinna ut före smörjmedlet, eller också kan det vara uppblandat med smörjmedlet, vilket ger detta ett mjölkfärgat utseende. Låt din återförsäljare kontrollera växellådan om du upptäcker vatten. Vatten i smörjmedlet kan resultera i för tidigt lagerfel, eller också förvandlas vattnet till is vid minusgrader, och kommer att skada växellådan.

Undersök den avtappade växellådsoljan och leta efter metallpartiklar. En liten mängd metallpartiklar indikerar normal växellådsförslitning. Alltför mycket metallspån eller större partiklar (flisor) kan indikera onormal växellådsförslitning och bör kontrolleras av en auktoriserad återförsäljare.

AVTAPPNING AV VÄXELLÅDA

1. Placera utombordaren i vertikalt driftsläge.
2. Placera ett avtappningskärl under utombordaren.
3. Ta av avluftningspluggen och påfyllnings-/avtappningspluggen och tappa ur oljan.

UNDERHÅLL

OBS! Byt ut tättningsbrickorna mot nya.

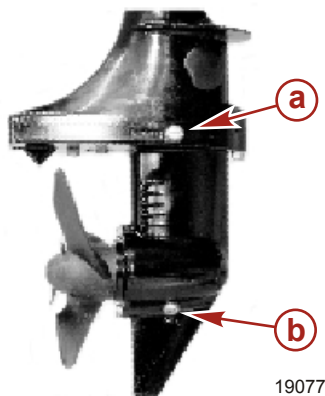

- a** - Avluftningsplugg
- b** - Påfyllnings-/Avtappningsplugg

VÄXELLÅDSOLJEVOLYM

Växelhuset oljevolym är ungefär 180 ml (6.0 fl oz).

KONTROLL AV OLJENIVÅ OCH PÅFYLLNING AV VÄXELolja

1. Placera utombordaren i vertikalt driftsläge.
2. Ta bort avluftningspluggen.
3. Avlägsna påfyllnings-/avtappningspluggen. Placera oljepåfyllningsröret i påfyllningshålet och tillsätt olja tills den kommer ut ur avluftningshålet.

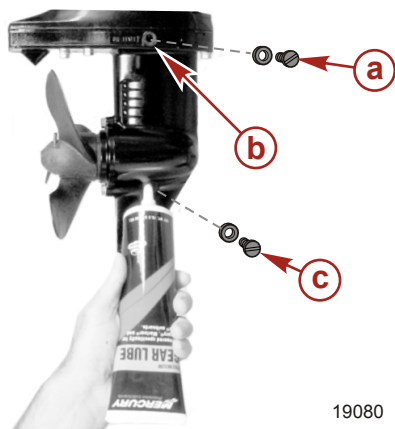

- a** - Avluftningsplugg och ny tättningsbricka
- b** - Avluftningshål
- c** - Påfyllnings-/avtappningsplugg och ny tättningsbricka

Tubens ref.nr.	Beskrivning	Används på	R/N
 82	Högklassig växellådsolja	Växelhus	92-858058Q01

UNDERHÅLL

4. Sluta fylla på olja. Använd den nya tätningbrickan och sätt in avluftningspluggen innan oljepåfyllningstuben avlägsnas.
5. Ta bort oljepåfyllningstuben och sätt tillbaka rengjord påfyllnings-/avtappningsplugg och ny tätningbricka.

Utombordare under vatten

En utombordare under vatten erfordrar service av en auktoriserad återförsäljare inom några timmar från det att den har tagits ur vattnet. Omedelbar service från en servicerepresentant är nödvändig när motorn har tagits upp på land för att minimera intern korrosion i motorn.

UPPSTÄLLNING

Förberedelser för uppställning

Det viktigaste att ta i beaktande då du förbereder din utombordare för uppställning är att skydda den från rost, korrosion och skada som orsakas av inneslutet vatten som fryser till is.

Följande uppställningsprocedurer bör följas för att förbereda din utombordare för uppställning utanför normalsäsongen eller för långvarig förvaring (två månader eller längre).

MEDELANDE

Utan tillräckligt med kylvatten överhettas och skadas motorn, vattenpumpen och andra komponenter. Ordna med tillräcklig vattenförsörjning vid vattenintagen under körning.

BRÄNSLESYSTEM

VIKTIGT! Bensin som innehåller alkohol (etanol eller metanol) kan orsaka att syra bildas under förvaring och kan skada systemet. Om den bensin som används innehåller alkohol, rekommenderar vi att du tappar ur så mycket som möjligt av den kvarvarande bensinen ur bränsletanken, bränsleledningen och motorns bränslesystem.

Fyll bränsletanken och motorns bränslesystem med behandlat (stabiliserat) bränsle för att förhindra att lackavlagringar och harts bildas. Fortsätt enligt nedan.

- Håll erforderlig mängd bensinstabilisator (följ instruktionerna på behållaren) i bränsletanken. Tippa bränsletanken bakåt och framåt för att blanda stabilisatorn med bränslet.
- Placera utombordaren i vatten. Kör motorn i fem minuter, så att det behandlade bränslet når förgasaren.

Skydd av yttre utombordskomponenter

- Smörj alla utombordskomponenter som är uppräknade i **Underhåll - Inspektions- och underhållsschema**.
- Bättra på alla repor på målade ytor. Kontakta din återförsäljare för bättringsfärg.
- Spreja Quicksilver eller Mercury Precision Lubricants korrosionsskydd på yttre metalltytor (utom korrosionskontrollanoderna).

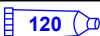
Tubens ref.nr.	Beskrivning	Används på	R/N
 120	Korrosionsskydd	Externa metalltytor	92-802878Q55

Skydd av invändiga motorkomponenter

- Ta ur tändstiftet och spruta in en liten mängd motorolja i cylindern.
- Vrid svänghjulet manuellt flera gånger för att fördela oljan i cylindern. Montera tändstiftet.
- Byt motorolja.

Växelhus

- Tappa ur och fyll på växelådsolja (se **Smörjning av växelhus**).

UPPSTÄLLNING

Placering av utombordare för uppställning

MEDDELANDE

Utombordaren kan skadas om den förvaras i ett tiltat läge. Vatten som samlats i kylpassagerna eller regnvatten som samlats i propellerns avgasutlopp i växellådan kan frysa. Förvara utombordaren i läge helt ner.

1. Bär, transportera och förvara utombordaren endast i följande två lägen. Dessa lägen förhindrar att vevhusolja rinner ut.

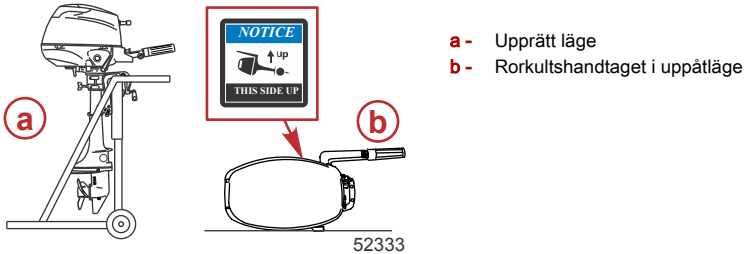

2. Bär, förvara eller transportera aldrig utombordaren i de lägen som visas nedan. Motorskada kan uppstå genom att olja rinner ut ur vevhuset.

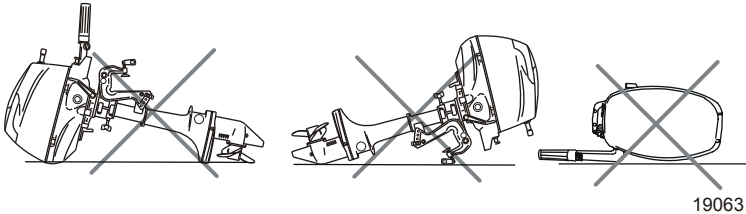

SERVICEHJÄLP FÖR ÄGARE

Lokal reparationservice

Ta alltid utombordaren till en lokal auktoriserad försäljare om den är i behov av service. Det är bara återförsäljaren som kan tillhandahålla de fabriksutbildade mekaniker, kunskap, särskilda verktyg, utrustning, originaldelar och originaltillbehör som krävs för att utföra ordentlig service på motorn, om så behövs. Återförsäljaren känner bäst till motorn.

Service i andra områden än där du bor

Om du inte befinner dig nära din lokala försäljare när du är i behov av service, kontakta närmaste auktoriserade återförsäljare. Se Gula Sidorna. Om du av någon anledning inte hittar någon auktoriserad verkstad skall du kontakta närmaste Mercury Marine Servicekontor.

Frågor angående reservdelar och tillbehör

Alla frågor angående originalreservdelar och tillbehör ska ställas direkt till din lokala auktoriserade återförsäljare. Återförsäljaren har all information som krävs för beställning av reservdelar och tillbehör. Vid förfrågningar om reservdelar och tillbehör frågar återförsäljaren efter modell- och serienummer för att kunna beställa rätt delar.

Servicehjälp

LOKAL REPARATIONSSERVICE

Om du behöver service för din Mercury-utombordsbåt ska du lämna in den hos din auktoriserade återförsäljare. Det är bara auktoriserade återförsäljare som specialiserar sig på Mercury-produkter och har fabriksutbildade mekaniker, specialverktyg och -utrustning, samt äkta Quicksilver-delar och tillbehör som behövs för att utföra ordentlig service på motorn.

OBS! Quicksilver-reservdelar och tillbehör är speciellt konstruerade och byggda av Mercury Marine speciellt för din motor.

SERVICE I ANDRA OMRÅDEN ÄN DÄR DU BOR

Om du inte befinner dig nära din lokala försäljare när du är i behov av service, kontakta närmaste auktoriserade återförsäljare. Om du av någon orsak inte kan få service, kontaktar du närmaste regionala servicecenter. Utanför USA och Kanada kontaktar du närmaste Marine Power internationella servicecenter.

OM MOTORPAKETET BLIR STULET

Om motorpaketet blir stulet ska detta omedelbart polisanmälas och sedan rapporteras till Mercury Marine med information om modell- och serienummer samt vem som ska underrättas om motorpaketet återfinns. Denna information finns i en databas hos Mercury Marine i syfte att underlätta för myndigheter och återförsäljare att återfinna stulna motorpaket.

NÖDVÄNDIGA ÅTGÄRDER OM MOTORN VARIT UNDER VATTNET

1. Kontakta en auktoriserad Mercury-återförsäljare, innan motorn tas upp.
2. När motorn har tagits upp ska service omedelbart utföras av en auktoriserad Mercury-återförsäljare för att minska risken för allvarliga skador på motorpaketet.

RESERVDELAR

VARNING!

Undvik brand- och explosionsrisk. Komponenter i el-, tändnings- och bränslesystemet på Mercury Marine-produkter uppfyller federala och internationella normer för minimering av brand- och explosionsrisk. Använd inte reservdelar för el- eller bränslesystemet som inte uppfyller dessa normer. När service utförs på el- och bränslesystemet ska samtliga komponenter monteras korrekt och dras åt ordentligt.

SERVICEHJÄLP FÖR ÄGARE

Båtmotorer förväntas kunna köras på full eller nästan full gas under större delen av sin livslängd. De förväntas också kunna användas i både söt- och saltvattnemiljöer. Dessa förhållanden kräver talrika specialdelar.

FRÅGOR ANGÅENDE RESERVDELAR OCH TILLBEHÖR

Alla frågor om Quicksilver-reservdelar och -tillbehör bör riktas till din lokala auktoriserade återförsäljare. Återförsäljaren kan beställa reservdelar och tillbehör om de inte skulle finnas i lager. Bara auktoriserade återförsäljare kan köpa Quicksilver originalreservdelar och -tillbehör från fabriken. Mercury Marine säljer inte till icke auktoriserade återförsäljare eller detaljhandlare. När du hör dig för om reservdelar och tillbehör, behöver återförsäljaren **motormodell** och **serienummer** för att beställa rätta reservdelar.

PROBLEMLÖSNING

Det är viktigt för din återförsäljare och för oss att du är nöjd med din Mercury-produkt. Om du har några problem, frågor eller bekymmer angående ditt motorpaket, kontakta din återförsäljare eller ett auktoriserat Mercury-återförsäljningskontor. Om du behöver ytterligare hjälp:

1. Prata med försäljnings- eller servicechefen på försäljningskontoret. Kontakta återförsäljningskontoret om försäljningschefen eller servicechefen inte har kunnat lösa problemet.
2. Om du har några frågor, angelägenheter eller problem som inte kan besvaras av återförsäljningskontoret, var god kontakta ett Mercury Marine servicekontor. Mercury Marine kommer hjälpa dig och återförsäljningskontoret att lösa alla problem.

Uppge följande information när du kontaktar kundtjänsten:

- Ditt namn och din adress
- Ditt telefonnummer på dagen
- Motorpaketets modell- och serienummer
- Återförsäljarens namn och adress
- Problemet art

KONTAKTINFORMATION FÖR MERCURY MARINES KUNDTJÄNST

För hjälp ska du ringa, faxa eller skriva till kontoret på din ort. Inkludera ditt telefonnummer (dagtid) med all e-post- och faxkorrespondens.

USA, Kanada		
Telefon	Engelska +1 920 929 5040 Franska +1 905 636 4751	Mercury Marine W6250 Pioneer Road P.O. Box 1939 Fond du Lac, WI 54936-1939
Fax:	Engelska +1 920 929 5893 Franska +1 905 636 1704	
Internet	www.mercurymarine.com	

Australien, Stilla-havsområdet		
Telefon	+61 3 9791 5822	Brunswick Asia Pacific Group 41-71 Bessemer Drive Dandenong South, Victoria 3175 Australien
Fax:	+61 3 9706 7228	

Europa, Mellanöstern, Afrika		
Telefon	+32 87 32 32 11	Brunswick Marine Europe Parc Industriel de Petit-Rechain B-4800 Verviers, Belgien
Fax:	+32 87 31 19 65	

SERVICEHJÄLP FÖR ÄGARE

Mexiko, Central- och Sydamerika, Västindien		
Telefon	+1 954 744 3500	Mercury Marine 11650 Interchange Circle North Miramar, FL 33025 USA
Fax:	+1 954 744 3535	

Japan		
Telefon	+072 233 8888	Kisaka Co., Ltd. 4-130 Kannabecho, Sakai-ku Sakai-shi, Osaka 590-0984, Japan
Fax:	+072 233 8833	

Asien, Singapore		
Telefon	+65 65466160	Brunswick Asia Pacific Group T/A Mercury Marine Singapore Pte Ltd 29 Loyang Drive Singapore, 508944
Fax:	+65 65467789	

Innan du beställer dokumentation tar du reda på följande information om motorpaketet:

Modell		Serienummer	
Hästkrafter		År	

USA OCH KANADA

Om du vill ha ytterligare dokumentation om ett särskilt Mercury Diesel-motorpaket ska du kontakta närmaste Mercury Diesel-återförsäljare/distributör eller kontakta:

Mercury Marine		
Telefon	Fax	Postadress
(920) 929-5110 (Endast inom USA)	(920) 929-4894 (Endast inom USA)	Mercury Marine Attn: Publications Department P.O. Box 1939 Fond du Lac, WI 54935-1939

INTERNATIONELLT

För att beställa ytterligare dokumentation som finns tillgänglig gällande ett särskilt Mercury Marine-motorpaket ska du kontakta närmaste auktoriserade Mercury Marine-servicecenter.

SERVICEHJÄLP FÖR ÄGARE

Skicka in följande beställningsblankett med betalning till:	Mercury Marine Attn: Publications Department W6250 West Pioneer Road P.O. Box 1939 Fond du Lac, WI 54936-1939
---	---

Levereras till: (Kopiera blanketten och texta eller maskinskriv - detta är din adressetikett)

Namn	
Adress	
Postadress - -	
Postnummer	
Land	

Antal	Artiklar	Lagernummer	Pris	Summa
			.	.
			.	.
			.	.
			.	.
			.	.
			Summa avgifter	.

UNDERHÅLLSJOURNAL

Underhållslogg

Anteckna allt underhåll som utförts på utombordaren här. Se till att du sparar alla arbetsorder och kvitton.

Datum	Underhåll utfört	Körtimmar